

# Milwaukee<sup>®</sup>

Nothing but **HEAVY DUTY**.<sup>™</sup>



# 2024

TARTOZÉK, KÉZISZERSZÁM, TÁROLÁS  
ÉS EGYÉNI VÉDŐFELSZERELÉS KATALÓGUS

**Milwaukee**

Nothing but **HEAVY DUTY.**



# TARTALOMJEGYZÉK

## FÚRÁS ÉS VÉSÉS

### FÚRÓK: BETON/FALAZAT

Porkezelés	14-18
SDS-Max - Egyéb	23-25
SDS-Max 4 élű (MX4)	20
SDS-Max Maxfúrók / Fúrókoronák	21-22
SDS-Plus 2 élű (M2)	8-11
SDS-Plus 4 élű (MX4)	4-7
SDS-Plus Magfúrók	18
SDS-Plus Hosszabítók	13
SHOCKWAVE™ Hengeres szár - Beton / Falazat	33-35

### FÚRÓSZÁRAK - EGYÉB

Többfunkciós	33
Üveg és csempe	34

### FÚRÓSZÁRAK - FA

Fafúrók	38
Fafúrók - SHOCKWAVE™ IMPACT DUTY	36-37
Fafúró készlet	42
Forstner fúrók	39
Lapos fúrók	43
Öntolós fúrók	41
SPEED FEED™ Fúrók	44
SWITCHBLADE™ Öntolós fúrók - SHOCKWAVE™ IMPACT DUTY	40
Zsaluzatfúrók	44

### FÚRÓK: FÉM

HSS-G	55-56
HSS-G Red Colbalt	50-51
HSS-G Ti Red Hex - SHOCKWAVE™ IMPACT DUTY	49
HSS-R	57-58
Lépcsős fúrók	59-62
Thunderweb	52-55

### GYÉMÁNT FÚRÓK

M14 Száraz gyémánt fúrók	77-78
M14 Diamond MAX™ 1/4" vizes és száraz fúrószárok	79-80
Száraz gyémánt fúrókoronák	83-86
THIN KERF vizes és száraz gyémánt fúrókoronák	81
Vizes gyémánt fúrókoronák	82

### LYUKFÚRÉSZEK

Állítható lyukfűrész adapter	72
BIG HAWG™ Többfunkciós lyukfűrész	75
Bimetál lyukfűrész	71
HCS PVC Lyukfűrész	76
HOLE DOZER™ Bi-Metál	66-69
HOLE DOZER™ Lyukfűrész karbid fogakkal	70
Lyukfűrész - SHOCKWAVE™ IMPACT DUTY	76

### VÉSŐK

HEX 21 mm/ 28 mm/ 30 mm	30-31
SDS-Max	19-23
SDS-Max Sledge vésők	26
SDS-Plus	4-18
SDS-Plus Sledge vésők	28

## RÖGZÍTÉS

Bittartók - SHOCKWAVE™ IMPACT DUTY	93-94
Csavarbehajtó bitek	96
Csavarhúzó bitek	96-97
Csavarhúzó bitek - SHOCKWAVE™ IMPACT DUTY	88- 92
Dugókulcsok és adapterek - SHOCKWAVE™ IMPACT DUTY	98-111
Szegek és Tűzőkapcsok	112-115

## VÁGÁS ÉS CSISZOLÁS

### CSISZOLÁS

Fém vágó- és csiszolóátárcsák	158-160
Fixtec Anya	163
Szemcsés csiszolóátárcsák	161-162

### CSISZOLÓSZALAGOK

Csiszoló-, lapok és hálók deltacsiszoló gépekhez	165-169
Csiszolószalagok	170-171

### DIAMOND TECHNOLOGY

Gyémánt fazékkorongok	157
Gyémánt vágóátárcsák	148-156
Fa és műanyag	128

### FÜRÉSZELÉS

Fűrészlap szalagfűrészhez	147-148
HACKZALL™ Fűrészlapok	131

### KÖRFÜRÉSZLAPOK

Körfűrészlapok asztali körfűrészekhez	145
Körfűrészlapok fémhez	146
Körfűrészlapok gérvágókhoz	145
Körfűrészlapok kézi körfűrészekhez	144

### SAWZALL™ FÜRÉSZLAPOK

#### FÉM

The TORCH™ NITRUS/Carbide	119
The TORCH™	120-121
Thin Kerf	122-123

#### SZEGES FA: BONTÓ FÜRÉSZLAP

The AX™ Carbide	124
The AX™	125
Thin Kerf	125

#### TÖBBFUNKCIÓS

The WRECKER™ Carbide	126
The WRECKER™	127
Speciális alkalmazások	128-129
SAWZALL™ fűrészlap készletek	130

#### MULTITOOL TARTOZÉKOK

Starlock befogás	138-142
------------------	---------

#### SZÜRÖFÜRÉSZLAPOK

Fához és műanyaghoz	133-134
Fémhez	135-136
Speciális alkalmazásokhoz	136-137

## SZERSZÁMGÉP RENDSZER TARTOZÉKOK

Betonvibrátor fejek és ostorok	209
Csavarhúzó	182
Csiszolók	173-175
Csőtágítók	199
Dugulás elhárítás	203-205
Elektromos Teszt és Mérőműszerek	208
Felsőmarók	142
Folyamatos lyukasztók	172
Fűthető kabátok	208
Gyalugépek	190
Hidraulikus szivattyúk	198
Kábelvágók	196-197
Kerti szerszámok	190-191
Körfűrészek	189
Krimpelők	192-195
Lapostíplimarók	189
Lemezvágók	172
Lyukasztó gépek	198
M18 FUEL™ Kábelbehúzó	197
Porelszívó rendszerek	210
Présgépek	200-202
Ragasztópisztoly	207
Sarokcsiszolók	187
Szalagcsiszolók	176-177
Szalagfűrészek	189
Tokmányok	185-186
Ütvecsavarozók	183

## KÉZISZERSZÁMOK

### BONTÁS

Feszítő szerszámok	277
Ládbontó	238
Szeghúzó	237

### FOGÁS ÉS RÖGZÍTÉS

Csavarhúzó	244-248
Csillag-villáskulcsok	260-265
Csőkulcsok	257-259
Fogók	249-253
HOLLOWCORE™ Mágneses csőkulcs	247
Racsni és dugókulcs készletek	266-276
TORQUE LOCK™ Fogók	254
TORQUE LOCK™ Szorítók	255-256
Villáskulcsok	242-243

### KÁBELBEHÚZÓ

### KAMPÓ KÉSZLETEK

### KALAPÁCSOK

### MÉRÉS ÉS JELÖLÉS

Ácsderékszög	225
INKZALL™ Markers	226-227
Keskeny mérőszalagok	212-216
Kicsapózsinór	225
Összecsukható mérőlécz	217
Széles mérőszalagok	218
Tálpas derékszög	225
Vízmérők	219-224

### VÁGÁS

Csapszegegvágók	237
Csévágók	235-236
Fűrészek	232-233
Kábelvágók	236
Kések és Pengék	228-231
Lemezvágó olló	234
Olló	233

### VÉSŐK

## EGYÉNI VÉDŐFELSZERELÉS

BOLT™ System	286-292
EVE útmutató	278-285
Füldugók	297-298
Fűthető ruházat	316-322
Jól láthatósági mellény	299
Kesztyűk	300 - 311
Légzésvédő maszkok	295-296
Munkaruházat	322-328
PACKOUT™ elsősegély készlet	298
Szerszámtartó kötelek	312-315
Térdvédők	329
Védőszemüvegek	293-294

## TÁROLÁS

Acél tárolórendszerek	332-334
Habbetétek	335-345
PACKOUT™ Hűtők	357
PACKOUT™ induló szettek	348-351
PACKOUT™ műhelyberendezés	370-372
PACKOUT™ polcrendszer	358
PACKOUT™ rendszerezők	354-355
PACKOUT™ tároló ládák	351-354
PACKOUT™ tartozékok	359-365
PACKOUT™ táskák	365-368
Szerszámövek	373-375



4X

HOSSZABB ÉLETTARTAM  
VASBETON FÚRÁSAKOR\*

\* Normál 2 élű fúrósárhoz képest

A MILWAUKEE®-nál arra törekszünk, hogy a lehető legjobb munkafeltételeket megteremtjük. Az élet könnyebbé tételét a legnehezebb munkakörülményeknél is. Rengeteg energiát fektetünk termékeink javításába és fejlesztésébe, kezdve azzal, hogy megértjük a munkahelyi kihívásokat. A munkahelyi kihívásoknak ez a belső megértése vezetett ahhoz, hogy megalkottuk a következő generációs MX4™-et, amely új játékszabályokat diktál a fúrósár technológiában.

A tömör keményfém fúrófej hosszabb élettartamot jelent, a Target Tip központfúró technológia a hegyesebb szögű csúccsal pedig nagyobb pontosságot és gyorsabb furatmegkezdő sebességét jelent, a legkeményebb anyagok fúrásában is.

Az MX4™ jelölés az etalont jelenti az SDS-Plus és SDS-Max fúrósárhoz. Mert a MILWAUKEE®-nál minden részlet számít.



ÚJ  
KÖZPONTFÚRÓ  
TECHNOLÓGIA

NAGYOBB TELJESÍTMÉNY BETONVASBAN



TELJESEN TÖMÖR  
KEMÉNYFÉM  
FÚRÓFEJ\*

\* ≤ 10 MM



ÉLESEBB  
HEGYES  
FÚRÓFEJ  
PONTOSABB FURATMEGKEZDÉS  
ÉS FÚRÁS VASBETONBAN

116  
FURAT  
TÖLTÉSENKÉNT\*

\* 50 mm mélységben 6 mm-es MX4 fúróval,  
5.5 amp HP akkumulátor használatával.

PRECÍZ NÉMET  
MÉRNÖKI  
KIVITELEZÉS

4 HORONY VÁLTOZÓ  
GEOMETRIÁVAL\*

A GYORSABB FÚRÁSÉRT



PGM  
JELÖLÉS

A PRECÍZ FÚRÁS GARANCIÁJA



KÖZPONTFÚRÓ  
TECHNOLÓGIA

\* 4 horony változó geometriával akár 17 mm átmérőig, az összes nagyobb átmérő 2 horony változó geometriával rendelkezik.

## SDS-Plus MX4 - 4 élű fúrók



Szimmetrikus 4 vágóél geometria (4 x 90°). Tökéletes kerek furatok az optimális rögzítés érdekében.

Az éles fúróhegy a pontos furatmegkezdést teszi könnyebbé.

Teljesen tömör keményfém fúrófej 5-10 mm átmérőig és hornyolt keményfém fúrófej 12-32 mm átmérőig a legjobb élettartam érdekében.

A 4 spirálos változó geometriájú horony kialakítás biztosítja a por és törmelék optimális eltávolítását.

PGM jelölés.

Készült: Németországban.

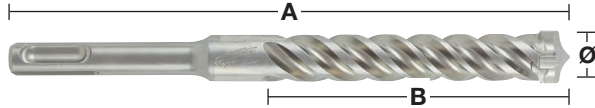
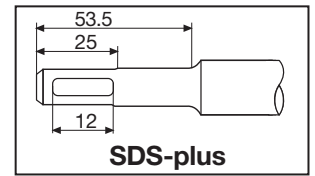

Ø (mm)	Teljes hossz (mm)	A Munkahossz (mm)	<sup>1</sup> Előfúrás Bugyanolyan átmérőjű rövid fúrószárral	Mennyiség a csomagban	Rendelt mennyiség	Cikkszám	EAN kód
5	115	50		1	1	4932352007	4002395366644
5	165	100		1	1	4932352008	4002395368891
5	215	150		1	1	4932478465	4058546346560
5	265	200		1	1	4932478466	4058546346577
5	315	250		1	1	4932478467	4058546346584
5.5	115	50		1	1	4932352009	4002395368907
5.5	165	100		1	1	4932352010	4002395368914
5.5	215	150		1	1	4932478469	4058546346607
5.5	315	250		1	1	4932478470	4058546346614
6	115	50		1	1	4932352011	4002395368921
6	165	100		1	1	4932352012	4002395368938
6	215	150		1	1	4932352013	4002395366705
6	265	200		1	1	4932352014	4002395366712
6	315	250		1	1	4932352015	4002395366729
6.5	115	50		1	1	4932492017	4058546413293
6.5	165	100		1	1	4932430146	4002395378074
6.5	215	150		1	1	4932352016	4002395366736
6.5	265	200		1	1	4932352017	4002395366743
6.5	315	250		1	1	4932352018	4002395366750
6.5	465	400		1	1	4932464596	4058546225414
7	115	50		1	1	4932352019	4002395366767
7	165	100		1	1	4932352020	4002395366774
7	215	150		1	1	4932492018	4058546413309
8	115	50		1	1	4932352021	4002395366781
8	165	100		1	1	4932352022	4002395366798
8	215	150		1	1	4932352023	4002395366804
8	265	200		1	1	4932352024	4002395366811
8	315	250		1	1	4932352712	4002395373703
8	365	300		1	1	4932492019	4058546413316
8	465	400	✓	1	1	4932352713	4002395373710
9	165	100		1	1	4932352944	4002395376025
9	215	150		1	1	4932492020	4058546413323
10	115	50		1	1	4932352025	4002395366828
10	165	100		1	1	4932352026	4002395366835
10	215	150		1	1	4932352027	4002395366842
10	265	200		1	1	4932352028	4002395366859
10	315	250		1	1	4932352029	4002395366866
10	365	300		1	1	4932492021	4058546413330
10	455	400	✓	1	1	4932352030	4002395366873
10	600	540	✓	1	1	4932352945	4002395376032
10	1000	940	✓	1	1	4932352946	4002395376049
11	160	100		1	1	4932492022	4058546413347
11	210	150		1	1	4932492023	4058546413354
12	160	110		1	1	4932352031	4002395366880
12	210	160		1	1	4932352032	4002395366897
12	260	210		1	1	4932352033	4002395366903
12	310	260		1	1	4932352034	4002395366910
12	360	300		1	1	4932492024	4058546413361
12	450	400	✓	1	1	4932352035	4002395366927
12	600	550	✓	1	1	4932352947	4002395376056
12	1000	940	✓	1	1	4932352948	4002395376063
13	160	100		1	1	4932492025	4058546413378
13	210	150		1	1	4932492026	4058546413385
14	160	110		1	1	4932352036	4002395366934
14	210	150		1	1	4932352037	4002395366941
14	260	200		1	1	4932352949	4002395376070
14	310	260		1	1	4932352038	4002395366958

✓ Előfúrás ugyanekkora átmérőjű rövid fúróval.

## SDS-Plus MX4 - 4 élű fúrók

✓ Előfúrás ugyanakkora átmérőjű rövid fúróval.

Ø (mm)	Teljes hossz (mm) A	Munkahossz (mm) B	<sup>1</sup> Előfúrás B ugyanolyan átmérőjű rövid fúrószárral	Mennyiség a csomagban	Rendelt mennyiség	Cikkszám	EAN kód
14	380	330		1	1	4932478473	4058546346645
14	450	400	✓	1	1	4932352039	4002395366965
14	600	550	✓	1	1	4932352950	4002395376087
14	1000	950	✓	1	1	4932352951	4002395376094
15	160	100		1	1	4932430725	4002395383863
15	260	200		1	1	4932352952	4002395376100
15	450	400	✓	1	1	4932492027	4058546413392
16	160	110		1	1	4932430726	4002395383870
16	210	160		1	1	4932352953	4002395376117
16	260	210		1	1	4932352819	4002395374779
16	310	260		1	1	4932352954	4002395376124
16	450	400		1	1	4932352820	4002395374786
16	600	540	✓	1	1	4932352955	4002395376131
16	1000	950	✓	1	1	4932352956	4002395376148
17	210	150		1	1	4932478474	4058546346652
18	200	150		1	1	4932478899	4058546361815
18	250	200		1	1	4932356502	4002395320950
18	450	400	✓	1	1	4932356503	4002395320967
18	600	550	✓	1	1	4932492028	4058546413408
18	1000	940	✓	1	1	4932479345	4058546371395
20	250	200		1	1	4932356504	4002395320974
20	450	400	✓	1	1	4932356505	4002395320981
20	600	550	✓	1	1	4932492029	4058546413415
20	1000	940	✓	1	1	4932479346	4058546371401
22	250	200		1	1	4932399332	4002395359608
22	450	400	✓	1	1	4932356506	4002395320998
22	1000	940	✓	1	1	4932479347	4058546371418
24	250	200		1	1	4932356507	4002395321001
24	450	400	✓	1	1	4932356508	4002395321018
24	1000	940	✓	1	1	4932479348	4058546371425
25	250	200		1	1	4932399333	4002395359615
25	450	400	✓	1	1	4932356509	4002395321025
25	1000	940	✓	1	1	4932479349	4058546371432
28	250	200		1	1	4932399334	4002395359622
28	450	400	✓	1	1	4932356510	4002395321032
30	250	200		1	1	4932399335	4002395359639
30	450	400	✓	1	1	4932356511	4002395321049
32	450	400	✓	1	1	4932399336	4002395359646

## SDS-Plus MX4 - 4 élű fúrók, 10 darabos kiszerezésben

Ø (mm)	Teljes hossz (mm) A	Munkahossz (mm) B	Mennyiség a csomagban	Rendelt mennyiség	Cikkszám	EAN kód
5	115	50	10	1	4932352040	4002395366972
5	165	100	10	1	4932471250	4058546288785
5.5	115	50	10	1	4932471251	4058546288792
5.5	165	100	10	1	4932352041	4002395366989
6	115	50	10	1	4932352042	4002395366996
6	165	100	10	1	4932352043	4002395367009
6	215	150	10	1	4932430234	4002395378951
6	265	200	10	1	4932471252	4058546288808
6.5	165	100	10	1	4932479556	4058546373504
6.5	215	150	10	1	4932430235	4002395378968
6.5	265	200	10	1	4932459588	4058546027605
7	165	100	10	1	4932352044	4002395367016
8	115	50	10	1	4932352045	4002395367023
8	165	100	10	1	4932352046	4002395367030
8	215	150	10	1	4932464872	4058546228170
8	265	200	10	1	4932471253	4058546288815
10	165	100	10	1	4932352047	4002395367047
10	215	150	10	1	4932352048	4002395367054
10	265	200	10	1	4932471254	4058546288822
10	315	250	10	1	4932471255	4058546288839
12	160	100	10	1	4932352049	4002395367061
12	210	150	10	1	4932352050	4002395367078
12	260	200	10	1	4932471256	4058546288846
14	210	150	10	1	4932471257	4058546288853
16	260	200	10	1	4932471258	4058546288860

## SDS-Plus MX4 - 4 élű fúrók, 50 darabos készletben

Ø (mm)	Teljes hossz (mm) A	Munkahossz (mm) B	Mennyiség a csomagban	Rendelt mennyiség	Cikkszám	EAN kód
5.5	165	100	50	1	4932472234	4058546326302
6	115	50	50	1	4932430437	4002395380985
6	165	100	50	1	4932430438	4002395380992
6	215	150	50	1	4932430462	4002395381234
6.5	165	100	50	1	4932479557	4058546373511
6.5	215	150	50	1	4932430463	4002395381241
6.5	265	200	50	1	4932459589	4058546027612
7	115	50	50	1	4932472154	4058546325503
7	165	100	50	1	4932472155	4058546325510
8	115	50	50	1	4932479368	4058546371623
8	165	100	50	1	4932430439	4002395381005
8	215	150	50	1	4932430440	4002395381012
8	315	250	50	1	4932472156	4058546325527
8	465	400	50	1	4932472157	4058546325534
10	115	50	50	1	4932479369	4058546371630
10	165	100	50	1	4932430441	4002395381029
10	215	150	50	1	4932430442	4002395381036
10	315	250	50	1	4932472158	4058546325541
10	455	390	50	1	4932472159	4058546325558
12	160	100	50	1	4932472160	4058546325565
12	210	150	50	1	4932430443	4002395381043
12	310	250	50	1	4932472161	4058546325572
12	450	400	50	1	4932472162	4058546325589
14	210	150	50	1	4932478097	4058546340308

## SDS-Plus MX4 - 4 élű fúrók / készletben

Leírás	Szállítva	Mennyiség a csomagban	Rendelt mennyiség	Cikkszám	EAN kód
<b>SDS-Plus fúrószár készlet (5 db)</b>					
① Ø 5 / 6 x 115 mm, Ø 6 / 8 x 165 mm, Ø 10 x 160 mm.	Műanyag doboz	5	1	4932352833	4002395374915
<b>SDS-Plus fúrószár készlet (5 db)</b>					
① Ø 5.5 x 115 mm, Ø 5.5 / 6 / 7 / 8 x 165 mm.	Műanyag doboz	5	1	4932352835	4002395374939
<b>SDS-Plus MX4 fúrószár készlet (7 db)</b>					
② Ø 5 / 6 x 115 mm, Ø 6 / 8 / 8 / 10 x 165 mm, Ø 12 x 160 mm	Műanyag doboz	7	1	4932492113	4058546414801
<b>SDS-Plus MX4 fúrószár készlet (7 db)</b>					
② Ø 5,5 / 6 x 115 mm, Ø 5 / 5,5 / 6 / 8 / 10 x 165 mm	Műanyag doboz	7	1	4932492114	4058546414818
<b>MX4 SDS-Plus 4 élű fúrószár Kit 3. - 10 rsz.</b>					
② Ø 5 / 6 / 6 x 115 mm, Ø 6 / 6 / 8 / 8 / 10 / 12 x 165 mm	Műanyag doboz	10	1	4932492115	4058546414825



DESIGNED FOR USE IN  
**PACKOUT™**

Milwaukee

Nothing but HEAVY DUTY.™



# PROFESSZIONÁLIS GYORS FÚRÁS BETONBA



**20%-kal  
GYORSABB**  
3 ZÚZÓ PONT

\* szemben az előző generációval



**2**  
**VÁLTOZÓ  
HORONY  
GEOMETRIA**



**2**  
**VÁGÓÉLŰ**  
IDEÁLIS BETONFÚRÁSRA  
VEZETÉK NÉLKÜLI GÉPEKKEL





## SDS-Plus M2 2 élű fúrók

Készült: Németországban.

**LEGGYORSABB:** M2 SDS-Plus fúrószár, 2 keményfém vágóélel rendelkezik, amelyen további zúzópontok vannak kialakítva. Fúrás közben a vágóél 3 zúzópontja, kis szemcsésű furatport hoz létre, amelyet a változó geometriájú hornyok gyorsabban kihordanak a furatból.

**TARTÓSSÁG:** Keményfém vágóélek, megakadályozzák a horonyszalagok sérülését fém érintésekor. A kúposan kialakított, vastag fúrószármag, biztosítja a jobb erőátvitelt, alacsony vibrációt és csökkenti a törés előfordulását.

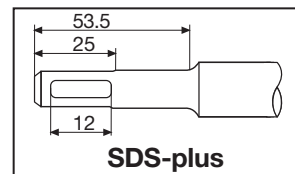

Ø (mm)	Teljes hossz (mm) A	Munkahossz (mm) B	<sup>1</sup> Előfúrás ugyanolyan átmérőjű rövid fúrószárral	Mennyiség a csomagban	Rendelt mennyiség	Cikkszám	EAN kód
3	110	50		1	1	4932352892	4002395375509
3.5	110	50		1	1	4932373908	4002395353378
4	110	50		1	1	4932339498	4002395304561
4	160	100		1	1	4932399143	4002395357505
4.8	110	50		1	1	4932352130	4002395367832
5	110	50		1	1	4932307067	4002395308835
5	160	100		1	1	4932399315	4002395359431
5	210	150		1	1	4932399316	4002395359448
5.5	110	50		1	1	4932339499	4002395304578
5.5	160	100		1	1	4932340408	4002395311910
5.5	210	150		1	1	4932399317	4002395359455
5.5	260	200		1	1	4932399318	4002395359462
5.5	310	250		1	1	4932399319	4002395359479
5.5	410	350		1	1	4932399320	4002395359486
6	110	50		1	1	4932307068	4002395308842
6	160	100		1	1	4932307069	4002395308859
6	210	150		1	1	4932373136	4002395346394
6	260	200		1	1	4932353819	4002395320127
6	310	250		1	1	4932399321	4002395359493
6	460	400	✓	1	1	4932399322	4002395359509
6.5	110	50		1	1	4932344292	4002395312276
6.5	160	100		1	1	4932344293	4002395312269
6.5	210	150		1	1	4932399147	4002395357574
6.5	260	200		1	1	4932399148	4002395357581
6.5	310	260		1	1	4932399323	4002395359516
7	110	50		1	1	4932353820	4002395320134
7	160	100		1	1	4932340409	4002395311927
7	210	150		1	1	4932399222	4002395358366
7	250	200		1	1	4932399324	4002395359523
8	110	50		1	1	4932307070	4002395308866
8	160	100		1	1	4932307071	4002395308873
8	210	150		1	1	4932307072	4002395308880
8	260	200		1	1	4932353821	4002395320141
8	310	250		1	1	4932399325	4002395359530
8	400	350		1	1	4932399326	4002395359547
8	460	400	✓	1	1	4932367013	4002395336692
8	600	540	✓	1	1	4932399327	4002395359554
8	1000	940	✓	1	1	4932399328	4002395359561
9	160	100		1	1	4932353823	4002395320165
9	210	150		1	1	4932353822	4002395320158
10	110	50		1	1	4932340410	4002395311934
10	160	100		1	1	4932307073	4002395308897
10	210	150		1	1	4932307074	4002395308903
10	260	200		1	1	4932344295	4002395312252
10	310	250		1	1	4932353824	4002395320172
10	450	400	✓	1	1	4932344296	4002395312245
10	600	550	✓	1	1	4932367014	4002395336708
10	1000	950	✓	1	1	4932367015	4002395336715

✓ Előfúrás ugyanekkora átmérőjű rövid fúróval.

**SDS-Plus M2 2 élű fúrók**

Ø (mm)	Teljes hossz (mm) A	Munkahossz (mm) B	<sup>1</sup> Előfúrás ugyanolyan átmérőjű rövid fúrószárral	Mennyiség a csomagban	Rendelt mennyiség	Cikkszám	EAN kód
11	160	100		1	1	4932367066	4002395336722
11	260	210		1	1	4932399329	4002395359578
12	160	110		1	1	4932307075	4002395308910
12	210	160		1	1	4932307076	4002395308927
12	260	210		1	1	4932344297	4002395312238
12	310	260		1	1	4932353825	4002395320189
12	450	400	✓	1	1	4932307077	4002395308934
12	600	550	✓	1	1	4932367068	4002395336746
12	1000	950	✓	1	1	4932367017	4002395336760
13	160	110		1	1	4932307946	4002395309054
13	260	210		1	1	4932344298	4002395312221
14	160	110		1	1	4932307078	4002395308941
14	210	160		1	1	4932353826	4002395320196
14	260	210		1	1	4932307079	4002395308958
14	310	260		1	1	4932399330	4002395359585
14	450	400	✓	1	1	4932307088	4002395309047
14	600	550	✓	1	1	4932367018	4002395336777
14	1000	950	✓	1	1	4932367019	4002395336784
15	160	110		1	1	4932373910	4002395353392
15	260	210		1	1	4932344300	4002395312207
16	160	110		1	1	4932307080	4002395308965
16	210	160		1	1	4932307081	4002395308972
16	260	210		1	1	4932399331	4002395359592
16	310	260		1	1	4932344301	4002395312191
16	450	400	✓	1	1	4932307082	4002395308989
16	600	550	✓	1	1	4932367069	4002395336791
16	1000	950	✓	1	1	4932367021	4002395336814
18	200	150		1	1	4932344303	4002395312177
18	250	200		1	1	4932307083	4002395308996
18	300	250		1	1	4932344304	4002395312160
18	450	400	✓	1	1	4932340411	4002395311941
18	600	550	✓	1	1	4932367022	4002395336821
18	1000	950	✓	1	1	4932367024	4002395336845
20	200	150		1	1	4932344305	4002395312153
20	250	200		1	1	4932307084	4002395309009
20	300	250		1	1	4932399027	4002395356126
20	450	400	✓	1	1	4932307085	4002395309016
20	600	550	✓	1	1	4932367025	4002395336876
20	1000	950	✓	1	1	4932367026	4002395336883
22	250	200		1	1	4932373911	4002395353408
22	450	400	✓	1	1	4932344307	4002395312139
22	600	550	✓	1	1	4932367027	4002395336890
22	1000	950	✓	1	1	4932367029	4002395336913
24	250	200		1	1	4932373922	4002395353521
24	450	400	✓	1	1	4932307087	4002395309030
25	250	200		1	1	4932344308	4002395312122
25	450	400	✓	1	1	4932344309	4002395312115
25	1000	950	✓	1	1	4932367030	4002395336975
26	250	200		1	1	4932344310	4002395323814
26	450	400	✓	1	1	4932344311	4002395312092

✓ Előfúrás ugyanekkora átmérőjű rövid fúróval.

### SDS-plus M2 2 élű fúrók, 10 darabos készletben

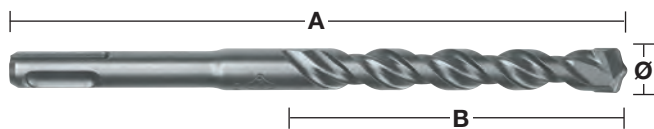

Ø (mm)	Teljes hossz (mm) A	Munkahossz (mm) B	Mennyiség a csomagban	Rendelt mennyiség	Cikkszám	EAN kód
5	110	50	10	1	4932371702	4002395344017
5	160	100	10	1	4932352520	4002395371785
5.5	110	50	10	1	4932352521	4002395371792
5.5	160	100	10	1	4932371703	4002395344024
6	110	50	10	1	4932371704	4002395344031
6	160	100	10	1	4932371705	4002395344048
6	210	150	10	1	4932399337	4002395359653
6.5	160	100	10	1	4932399338	4002395359660
6.5	210	150	10	1	4932399339	4002395359677
6.5	260	200	10	1	4932399340	4002395359684
7	160	100	10	1	4932373225	4002395348619
8	160	100	10	1	4932371706	4002395344055
8	210	150	10	1	4932399341	4002395359691
10	110	50	10	1	4932352522	4002395371808
10	160	100	10	1	4932371708	4002395344079
10	210	150	10	1	4932371709	4002395344086
10	260	200	10	1	4932399342	4002395359707
12	160	100	10	1	4932399343	4002395359714
12	210	160	10	1	4932371710	4002395344093
12	260	210	10	1	4932399344	4002395359721
14	260	210	10	1	4932371711	4002395344109

### SDS-Plus M2 2 élű fúrók, 50 darabos készletben



Ø (mm)	Teljes hossz (mm) A	Munkahossz (mm) B	Mennyiség a csomagban	Rendelt mennyiség	Cikkszám	EAN kód
5	110	50	50	1	4932399176	4002395357833
5.5	160	100	50	1	4932399177	4002395357840
6	110	50	50	1	4932399178	4002395357857
6	160	100	50	1	4932399179	4002395357864
7	160	110	50	1	4932399181	4002395357888
8	160	100	50	1	4932399182	4002395357895
8	210	150	50	1	4932399183	4002395357901
10	160	110	50	1	4932399345	4002395359738
10	210	150	50	1	4932399184	4002395357918
10	260	200	50	1	4932399185	4002395357925
12	210	160	50	1	4932399186	4002395357932

### SDS-plus M2 2 élű fúrók / műanyag dobozban



Leírás	Mennyiség a csomagban	Rendelt mennyiség	Cikkszám	EAN kód
SDS-Plus M2 fúrószár készlet 5 db. ① Ø 5 / 6 x 110 mm i Ø 6 / 8 / 10 x 160 mm.	5	1	4932352338	4002395369973
SDS-Plus M2 fúrószár készlet 5 db. ① Ø 5,5 x 110 mm i Ø 5,5 / 6 / 7 / 8 x 160 mm.	5	1	4932352834	4002395374922
SDS-Plus M2 fúrószár készlet 5 db. ① Ø 10 / 12 / 14 / 16 / 20 x 450 mm.	5	1	4932352801	4002395374595
SDS-Plus M2 fúrószár készlet 7 db. ② Ø 5 / 6 / 8 x 110 mm i Ø 6 / 8 / 10 / 12 x 160 mm.	7	1	4932492116	4058546414832
M2 SDS-Plus 2 élű fúrószár Klt 2. - 10 rsz ② Ø 5 / 5 / 6 / 6 x 110 mm and Ø 6 / 6 / 8 / 8 / 10 / 12 x 160 mm	10	1	4932492117	4058546414849
Véső készlet (5 db). ③ SDS-Plus fúrószáral Ø 6 / 8 / 10 x 160 mm, lapos és hegyes vésők.	5	1	4932430002	4002395376636

①



②



DESIGNED FOR USE IN  
PACKOUT

③





Nothing but **HEAVY DUTY.**<sup>™</sup>

# BERUHÁZÁS FÚRÓSZÁR GYÁRTÁSBA



**KUTATÁS ÉS FEJLESZTÉS**  
ÚJ *TECHNOLÓGIÁK*

**PROTOTÍPUS GYÁRTÓ GÉPEK**  
GYORS *PROTOTÍPUS-GYÁRTÁS*



**TESZTELÉS**  
TELJESKÖRŰ *TESZTELÉS*

**TERMELÉS**  
ELSŐ OSZTÁLYÚ *TERMELÉS*



**SDS-PLUS**

**SDS-MAX**

**VÉSŐK**



MADE IN GERMANY

## SDS-Plus hosszabbító

Univerzális SDS-Plus hosszabbító az SDS-Plus fúrószárok elérésének meghosszabbítására  
 Szerszám nélküli fúrószerű csatlakozórendszer "click & connect"  
 Illeszkedik minden SDS-Plus ütvefúrókalapáchoz és fúrószárhoz  
 Optimális akadályok melletti fúráshoz, például csőszerelvények mellett  
 Lehetővé teszi a mély lyukfúrást, pl. vasbetonba anélkül, hogy vásárolna egy drága hosszú fúrót  
 Külső átmérő: 21 mm.



Hossz (mm)	Mennyiség a csomagban	Rendelt mennyiség	Cikkszám	EAN kód
300	1	1	4932471153	4058546287818
450	1	1	4932471154	4058546287825



# PORKEZELÉS

Precíz koncentrikusság és nagy pontosságú furatok a PGM szerint

Gyorsabb és hatékonyabb fúrás a **99% -os** porelszívásnak köszönhetően

Hatékony fúrás por nélkül, egy biztonságosabb és tisztább munkakörnyezetért

Aktív fúrófej hűtés a hosszabb élettartam érdekében

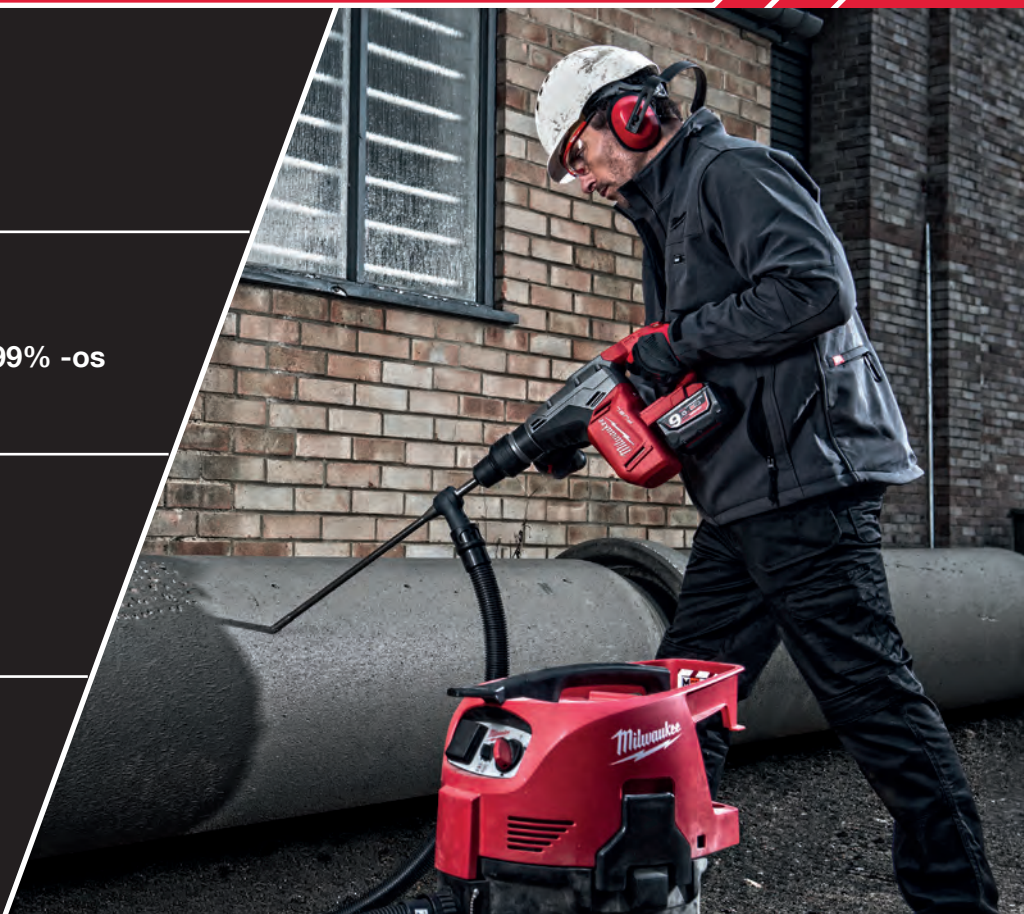

## SDS-Plus DUST-LOK pormentes fúrók - 4 élű - Moduláris kialakítás

**ÚJ**

Hatékony fúrás por nélkül, egy biztonságosabb és tisztább munkakörnyezetért.

A fúrószárban kialakított furatokon keresztül, elszívja a fúrás közben keletkezett por 99%-át.

Aktív fúrófej hűtés a hosszabb élettartam érdekében.

A 4 élű fúrófej megakadályozza, hogy a fúró elakadjon a vasbetonba.

Precíz koncentrikusság és nagy pontosságú furatok a PGM szerint.

Univerzális csatlakozó minden szokásos porszívóhoz, 32 - 38 mm-es tömlő átmérővel.

	Ø (mm)	Teljes hossz (mm) A	Munkahossz (mm) B	Mennyiség a csomagban	Rendelt mennyiség	Cikkszám	EAN kód
①	5	136	100	1	1	4932471155	4058546287832
②	6	136	100	1	1	4932471156	4058546287849
③	8	136	100	1	1	4932471157	4058546287856
④	10	136	100	1	1	4932471158	4058546287863
⑤	12	136	100	1	1	4932471159	4058546287870
⑥	SDS-Plus DC pormentes fúrófej adapter			1	1	4932471160	4058546287887
	SDS-Plus DC pormentes fúrószár készlet (6 részes)						
⑦	Ø 5 / 6 / 8 / 10 / 12 x 136 mm / 1 x csatlakozó porszívóhoz			7	1	4932471162	4058546287900

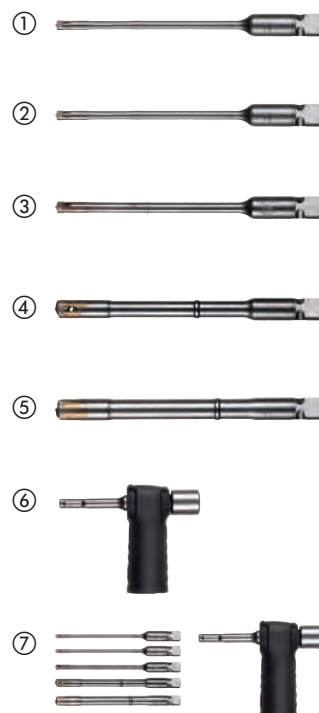

**Szkennelje be a kódot és tekintse meg termékvideóinkat.**

## SDS-Plus 4 élű pormentes fúrószárok - egy darabból kialakított

Gyorsabb fúrás a hatékony poreltávolítás következtében  
 Hatékony pormentes fúrás a biztonságosabb és tisztább munkakörnyezetért  
 Aktív fúrófej hűtés a hosszabb élettartamért  
 4 vágóélű kialakítás megakadályozza a fúró beszorulását a betonacélnál  
 Pontos kör alakú és nagy méretpontosságú furatok, melyek megfelelnek a PGM-nek  
 Univerzális csatlakozás az összes 32-38 mm-es gégecső átmérővel rendelkező porszívóhoz

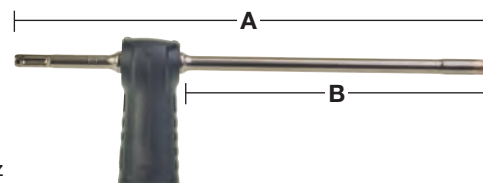

Ø (mm)	Teljes hossz (mm) A	Munkahossz (mm) B	Mennyiség a csomagban	Rendelt mennyiség	Cikkszám	EAN kód
12	325	200	1	1	4932459283	4058546002497
14	360	240	1	1	4932459284	4058546002503
16	360	240	1	1	4932459285	4058546002510

## SDS-Max 4 élű pormentes fúrók - egy darabból kialakított

Gyorsabb és hatékonyabb fúrás a 99%-os poreltávolításnak köszönhetően.  
 Hatékony pormentes fúrás a biztonságosabb és tisztább munkakörnyezetért  
 Aktív fúrófej hűtés a hosszabb élettartamért  
 4 vágóélű kialakítás megakadályozza a fúró beszorulását a betonacélnál  
 Pontos kör alakú és nagy méretpontosságú furatok, melyek megfelelnek a PGM-nek  
 Univerzális csatlakozás az összes 32-38 mm-es gégecső átmérővel rendelkező porszívóhoz

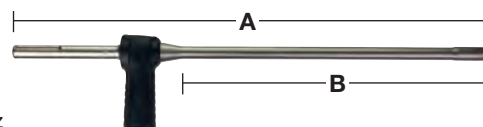

Ø (mm)	Teljes hossz (mm) A	Munkahossz (mm) B	Mennyiség a csomagban	Rendelt mennyiség	Cikkszám	EAN kód
16	600	400	1	1	4932459287	4058546002534
18	600	400	1	1	4932459288	4058546002541
20	600	400	1	1	4932459289	4058546002558
22	600	400	1	1	4932459290	4058546002565
24	600	400	1	1	4932459291	4058546002572
25	600	400	1	1	4932459292	4058546002589
28	600	400	1	1	4932459293	4058546002596
28	900	900	1	1	4932459294	4058546002602
30	600	400	1	1	4932459295	4058546002619
30	900	700	1	1	4932459296	4058546002626
32	600	400	1	1	4932459297	4058546002633
32	900	700	1	1	4932459298	4058546002640
35	900	700	1	1	4932459300	4058546002664
Univerzális porszívó adapter			1	1	4931416173	4002395805501

## Porvédő

Megakadályozza, hogy a por és a törmelék a befogásba hulljon.



Leírás	Mennyiség a csomagban	Rendelt mennyiség	Cikkszám	EAN kód
Porvezető védőburkolat	1	1	9170086960	4002395565504

## Porelszívás

Leírás	Mennyiség a csomagban	Rendelt mennyiség	Cikkszám	EAN kód
--------	-----------------------	-------------------	----------	---------

① Porgyűjtő gyűrű - Fej feletti fúrásnál összegyűjti a port, 5 – 8 mm-es átmérőhöz használható.

1 1 4932430912 4002395385744

①



② A fal és a fej felett történő fúrásakor keletkező por összegyűjtéséhez. Max. fúrószár Ø 28 mm. Használható az ipari porszívókkal (univerzális befogás Ø 26 – 41 mm).

1 1 4932430446 4002395381074

②



③ Porvédő burkolat – PHDE72 Ø 6 – 72 mm átmérőjű fúráshoz. Beépített kefe javítja a szívás minőségét és a por kivezetését. Fúrókoronás alkalmazáshoz a kefék eltávolíthatóak. Csatlakozó fúvóka: Ø 37 külső fúvóka / Ø 32 mm belső fúvóka. Cserélhető tömítés (2 db) 4931448564. Cserélhető szénkefe: 4931448565.

1 1 4932430480 4002395381418

③



④ Porvezető burkolat PHDE152 Ø 25 – 152 mm

1 1 4932471990 4058546298890

④



**DE16 - univerzális porelszívó egység kalapácsolathoz**

⑤ DE16 elem, 1 x oldalsó markolat és 3 x perem - felszerelhető a fúróra áttétel csomaggal Ø 43 - 59 mm. 2 x fúró torok (49902301).

1 1 4932430835 4002395384976

⑤





## SDS-Plus porelszívó

Univerzális illesztés - minden SDS-Plus fúrókalapács márkához és formához illik  
 Illeszkedik az összes SDS-Plus fúrószárhoz, akár 215 mm teljes hosszúig  
 Illeszkedik az összes standard porelszívóhoz  
 Átlátszó védőhüvely a láthatóságért és pontosságért  
 Elszívja a keletkező por 99%-át  
 Használható porelszívóval vagy anélkül

Leírás	Mennyiség a csomagban	Rendelt mennyiség	Cikkszám	EAN kód
SDS-Plus porelszívó	1	1	4932464916	4058546228613
Porelvezetőhöz hüvely SDS-Plus fúrókalapácsokhoz	1	1	4932464917	4058546228620



## SDS-Max porelszívó

Univerzális illesztés - minden SDS-Max fúrókalapács márkához és formához illik  
 Univerzálisan illeszkedik a hegyes és lapos vésőkhöz, akár 400 mm hosszúságig és 25 mm hegy átmérőig.  
 Karcsú kialakítás a szűk területek eléréséhez.  
 Tömítőcsatlakozó a MILWAUKEE® porszívókhoz történő egyszerű rögzítéshez.

Leírás	Mennyiség a csomagban	Rendelt mennyiség	Cikkszám	EAN kód
SDS-Max porelszívó	1	1	4932471991	4058546298906



## Porelszívó bontókalapácsokhoz

Univerzális illesztés - A legtöbb 28 és 30 mm-es bontókalapácshoz. Tökéletesen illeszkedik a 28 mm-es MX FUEL™ bontókalapácsokhoz.  
 Univerzálisan illeszkedik a hegyes és lapos vésőkhöz  
 Karcsú kialakítás a szűk területek eléréséhez.  
 Tömítőcsatlakozó a MILWAUKEE® porszívókhoz történő egyszerű rögzítéshez.

Leírás	Mennyiség a csomagban	Rendelt mennyiség	Cikkszám	EAN kód
Porelszívó bontókalapácsokhoz	1	1	4932471992	4058546298913



## SDS-Plus TCT magfúrók

Magfúrók fúróalapácsokhoz 4 kg-ig.

Minden TCT magnak van egy M 16 x 2 menete és mind SDS-plus, mind Hex 11 befogóhoz illeszkedik.

A befogó és a központosító fúró kiegészítőként rendelhető.

Készült: Németországban.

Nem alkalmas vasbetonhoz.

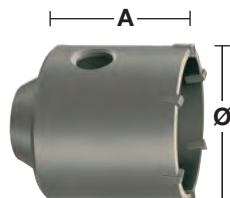
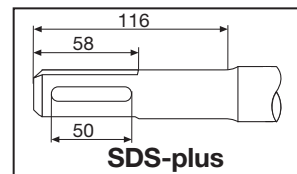

Ø (mm)	Teljes hossz (mm) A	Mennyiség a csomagban	Rendelt mennyiség	Cikkszám	EAN kód
35	58	1	1	4932344478	4002395312559
50	58	1	1	4932344479	4002395312566
65	50	1	1	4932344480	4002395312573
68	50	1	1	4932399099	4002395357031
82	50	1	1	4932344481	4002395312580
90	50	1	1	4932344482	4002395312597
100	50	1	1	4932480689	4058546409746

## TCT Univerzális lyukfúrókészlet

A készlet tartalma: TCT univerzális lyukfúró, 105 mm hosszú SDS-plus befogó, Ø 8 x 120 mm TCT előfúrószár és imbuszkulcs.

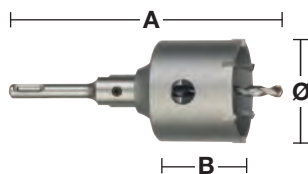

Ø (mm)	Teljes hossz (mm) A	Munkahossz (mm) B	Mennyiség a csomagban	Rendelt mennyiség	Cikkszám	EAN kód
65	182	50	4	1	4932399295	4002395359097
68	182	50	4	1	4932399296	4002395359103
82	182	50	4	1	4932399297	4002395359110

## SDS-Plus TCT magfúró befogók

Az SDS-Plus és a Hex befogók tartalmazzák az imbuszkulcsot, de szükség van központosító fúróra.

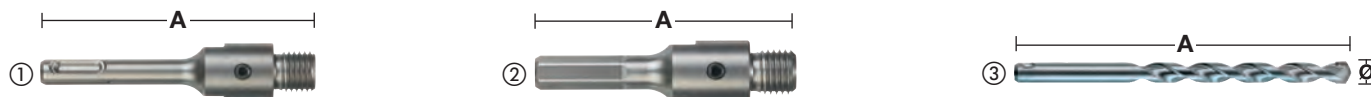

Leírás	Befogás	Ø (mm)	Teljes hossz (mm) A	Mennyiség a csomagban	Rendelt mennyiség	Cikkszám	EAN kód
① SDS-Plus befogó.	SDS-Plus		105	2	1	4932399966	4002395366255
① SDS-Plus befogó.	SDS-Plus		370	2	1	4932399967	4002395366262
② Hex befogó.	11 mm Hex		90	2	1	4932399968	4002395366279
③ TCT fúrószár falhoz, betonhoz, téglához, stb.		8	120	1	1	4932399125	4002395357291



# FÚRÁS FELSŐ- FOKON

## SDS-MAX MX4™ FÚRÓSZÁRAK

A MILWAUKEE® Tool vezető szerepet tölt be a tartozékok fejlesztésében és technológiájában a professzionális munkaterületeknél. Annak eredményeként, hogy rendíthetetlen a törekvésünk az innovációra, elkészültek a Következő Generációs MX4™ SDS-MAX fúrószárok, amelyek a legerősebb és legtartósabb fúrófejek, a legnehezebb munkaterületi feladatokhoz.

A munkaterületeken eltöltött, számtalan hasznos óra alatt szerzett tapasztalat vezetett ahhoz, hogy kifejlesztettük a MILWAUKEE® MX4™ SDS-MAX fúrószárat, amely a leggyorsabb sebességet, legnagyobb teljesítményt és a leghosszabb élettartamot nyújtja vasbeton fúrásokor. A MILWAUKEE® exkluzív központfúró technológiával rendelkező SDS-MAX fúrószárok központfúró hegye nagyobb, mint a hagyományos SDS-MAX fúrószároké, ezáltal nagyobb pontosságot és jobb teljesítményt biztosít a vasbetonban, valamint más nagy igénybevételű alkalmazásoknál.

ÚJ



## KÖZPONTFÚRÓ TECHNOLÓGIA



### ÉLESEBB HEGYES FÚRÓFEJ

PONTOSABB FURATMEGKEZDÉS ÉS FÚRÁS  
VASBETONBAN

# 2X

## HOSSZABB ÉLETTARTAM VASBETON FÚRÁSOKOR\*

\* szemben az előző generációval

### 4 HORONY VÁLTOZÓ GEOMETRIÁVAL\*

GYORSABB FÚRÁSÉRT

### PRECÍZ NÉMET MÉRNÖKI KIVITELEZÉS

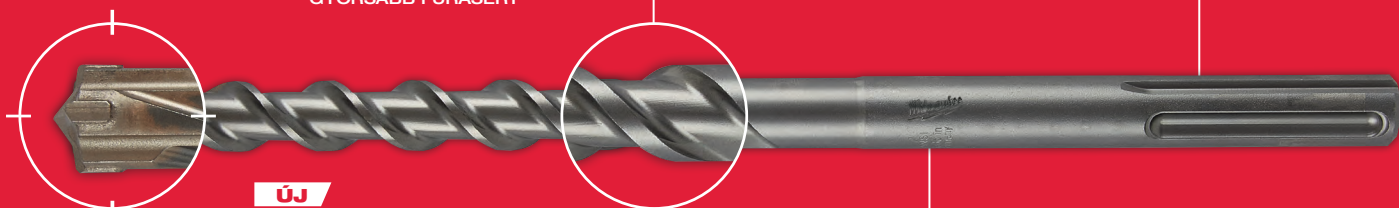

ÚJ



## KÖZPONTFÚRÓ TECHNOLÓGIA



PGM  
JELÖLÉS

A PRECÍZ FÚRÁS GARANCIÁJA

\* 4 horony változó geometriával 16 mm-ig, ennél nagyobb méretnél 2 horny változó geometriával

## SDS-Max 4 élű fúrók

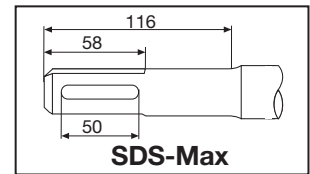
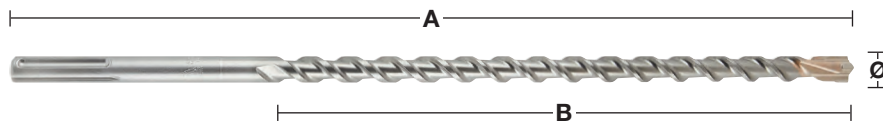

Ø (mm)	Teljes hossz (mm) A	Munkahossz (mm) B	<sup>1</sup> Előfúrás ugyanolyan átmérőjű rövid fúrószárral csomagban	Mennyiség a csomagban	Rendelt mennyiség	Cikkszám	EAN kód
12	340	200		1	1	4932352750	4002395374083
12	540	400	✓	1	1	4932352751	4002395374090
12	740	550		1	1	4932430727	4002395383887
14	340	200		1	1	4932352752	4002395374106
14	540	400	✓	1	1	4932352753	4002395374113
15	340	200		1	1	4932352754	4002395374120
15	540	400	✓	1	1	4932352755	4002395374137
16	340	200		1	1	4932352756	4002395374144
16	540	400	✓	1	1	4932352757	4002395374151
16	940	800	✓	1	1	4932352758	4002395374168
16	1320	1180	✓	1	1	4932352759	4002395374175
18	340	200		1	1	4932352760	4002395374182
18	540	400	✓	1	1	4932352761	4002395374199
18	940	800	✓	1	1	4932352762	4002395374205
18	1320	1180	✓	1	1	4932352763	4002395374212
20	320	200		1	1	4932352764	4002395374229
20	520	400	✓	1	1	4932352765	4002395374236
20	920	800	✓	1	1	4932352766	4002395374243
20	1320	1200	✓	1	1	4932352767	4002395374250
22	320	200		1	1	4932352768	4002395374267
22	520	400	✓	1	1	4932352769	4002395374274
22	920	800	✓	1	1	4932352770	4002395374281
22	1320	1200	✓	1	1	4932352771	4002395374298
24	320	200		1	1	4932352772	4002395374304
24	520	400	✓	1	1	4932352773	4002395374311
25	320	200		1	1	4932352774	4002395374328
25	520	400	✓	1	1	4932352775	4002395374335
25	920	800	✓	1	1	4932352776	4002395374342
25	1320	1200	✓	1	1	4932352777	4002395374359
26	520	400		1	1	4932430728	4002395383894
28	370	250		1	1	4932352778	4002395374366
28	570	450	✓	1	1	4932352779	4002395374373
28	670	550	✓	1	1	4932352780	4002395374380
28	920	800	✓	1	1	4932352781	4002395374397
28	1320	1200	✓	1	1	4932352782	4002395374403
30	370	250		1	1	4932352783	4002395374410
30	570	450		1	1	4932352784	4002395374427
30	920	800		1	1	4932430729	4002395383900
32	370	250		1	1	4932352785	4002395374434
32	570	450		1	1	4932352786	4002395374441
32	920	800	✓	1	1	4932352787	4002395374458
32	1320	1200	✓	1	1	4932352788	4002395374465
35	370	250		1	1	4932352789	4002395374472
35	570	450		1	1	4932352790	4002395374489
35	920	800	✓	1	1	4932352791	4002395374496
38	370	250		1	1	4932352792	4002395374502
38	570	450		1	1	4932352793	4002395374519
40	370	250		1	1	4932352794	4002395374526
40	570	450	✓	1	1	4932352795	4002395374533
40	920	800	✓	1	1	4932352796	4002395374540
40	1320	1200	✓	1	1	4932352797	4002395374557
45	570	450		1	1	4932352798	4002395374564
45	920	800		1	1	4932430730	4002395383917
50	570	450		1	1	4932430731	4002395383924
52	570	450		1	1	4932352799	4002395374571
<b>SDS-Max fúró készlet 5 db.</b> Ø 16 / 18 x 540 mm, Ø 20 / 22 / 25 x 520 mm.				5	1	4932352800	4002395374588

✓ Előfúrás ugyanakkora átmérőjű rövid fúróval.

További méretek megrendelésre elérhetőek.

## SDS-Max TCT áttörő fúrók - Egy darabból kialakított

ÚJ

Egy tömör acéldarabból kialakított.  
Prémium 3 vágóéles központosító fúró.  
Masszív fej 3 nagy porelvezető horonnyal.  
Megerősített oldalsó vágóélek, ellenállnak a betonacélnak.  
Vasbetonhoz is alkalmazható.  
Készült: Németországban

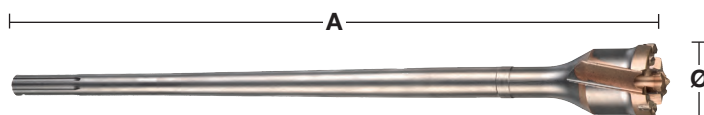
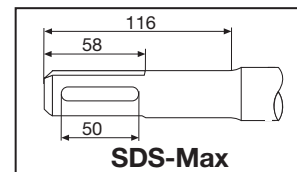

Ø (mm)	Teljes hossz (mm) A	Mennyiség a csomagban	Rendelt mennyiség	Cikkszám	EAN kód
40	550	1	1	4932492053	4058546414207
45	550	1	1	4932492054	4058546414214
45	990	1	1	4932492055	4058546414221
55	550	1	1	4932492056	4058546414238
55	990	1	1	4932492057	4058546414245
65	550	1	1	4932492058	4058546414252
65	990	1	1	4932492059	4058546414269
80	550	1	1	4932492060	4058546414276
80	990	1	1	4932492061	4058546414283

## SDS-Max TCT magfúrók - Egy darabból kialakított

Egy tömör acéldarabból kialakított.  
Megnövelt élettartam.  
Vezetőfúróval és kiütő ékkel szállítva.  
Készült: Németországban.  
Nem alkalmas vasbetonhoz.

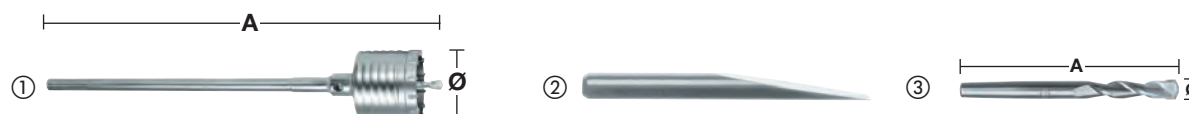

Leírás	Ø (mm)	Teljes hossz (mm) A	Mennyiség a csomagban	Rendelt mennyiség	Cikkszám	EAN kód
①	50	290	1	1	4932399373	4002395359905
	50	550	1	1	4932373884	4002395353132
	68	290	1	1	4932399374	4002395359912
	68	550	1	1	4932373885	4002395353149
	80	290	1	1	4932399375	4002395359929
	80	550	1	1	4932373886	4002395353156
	100	550	1	1	4932373888	4002395353170
	125	550	1	1	4932373889	4002395353187
	150	550	1	1	4932373890	4002395353194
② Kiütő ék			1	1	4932399021	4002395356065
③ Központosító fúró	11	120	1	1	4932245967	4002395307111

## SDS-Max TCT fúrókoronák - Két darabból kialakított

Nem ajánlott 10 kg feletti fúrókalapácshoz.  
Készült: Németországban.  
Nem alkalmas vasbetonhoz.

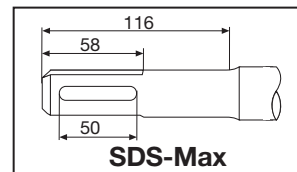
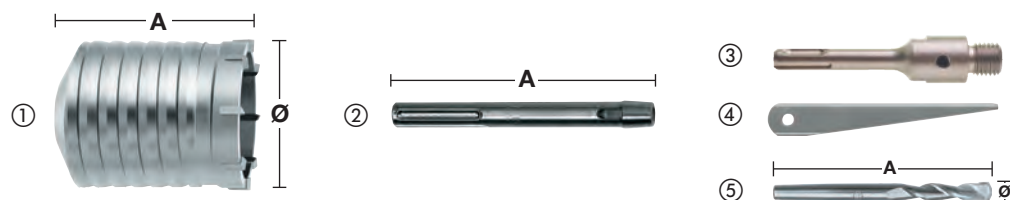

Leírás	Ø (mm)	Teljes hossz (mm) A	Mennyiség a csomagban	Rendelt mennyiség	Cikkszám	EAN kód
① SDS-Max TCT fúrókorona	40	100	1	1	4932245992	4002395307180
	50	100	1	1	4932430732	4002395383931
	60	100	1	1	4932430733	4002395383948
	65	100	1	1	4932245994	4002395307203
	68	100	1	1	4932430734	4002395383955
	80	100	1	1	4932245995	4002395307210
	90	100	1	1	4932430735	4002395383962
	100	100	1	1	4932367304	4002395336432
	125	100	1	1	4932367306	4002395336456
	150	100	1	1	4932367308	4002395336470
② SDS- Max befogó.	-	180	1	1	4932343667	4002395315932
	-	450	1	1	4932343670	4002395315949
③ SDS-Plus Befogó magfúróhoz	-	115	1	1	4932480690	4058546409753
④ Kiütő ék	-	-	1	1	4932604214	4002395311231
⑤ Központosító fúró	11	120	1	1	4932245967	4002395307111

## Adapter



Leírás	Szerszám befogás	Felfogási méret	Mennyiség a csomagban	Rendelt mennyiség	Cikkszám	EAN kód
SDS-Max -> SDS-Plus adapter	SDS-Max	SDS-Plus	1	1	4932359490	4002395325795

## SDS-Max variálható toldó rendszer

Rugalmas rendszer: a fúrókorona és az áttörőfúró kombinációinak különböző hosszban történő csatlakoztatásához. Maximum 3 toldószár csatlakoztatása ajánlott.

A fúrókkal való takarékoság: a különféle méretű fúrókat könnyen és gyorsan ki lehet cserélni a menetes száraz rendszerének kihasználásával. Használható 8 kg-ot meg nem haladó fúrókalapáccsal.

Áttörő fúrófejek (menetes csatlakozással)

Nem alkalmas vasbetonhoz.

Leírás	Ø (mm)	Teljes hossz (mm) A	Mennyiség a csomagban	Rendelt mennyiség	Cikkszám	EAN kód
① SDS-Max fúrócsatlakoztató adapter	-	195	1	1	4932430736	4002395383979
② Fúrócsatlakoztató (menetes szárral együtt)	25	280	1	1	4932430737	4002395383986
③ Különféle rögzítő túske	-	-	1	1	4932430738	4002395383993
④ Különféle rögzítő túske kúpos végű 1:8 TCT mag koronákhoz	-	-	1	1	4932430748	4002395384099
⑤ SDS-Max TCT fúrókorona	40	100	1	1	4932245992	4002395307180
	50	100	1	1	4932430732	4002395383931
	60	100	1	1	4932430733	4002395383948
	65	100	1	1	4932245994	4002395307203
	68	100	1	1	4932430734	4002395383955
	80	100	1	1	4932245995	4002395307210
	90	100	1	1	4932430735	4002395383962
	100	100	1	1	4932367304	4002395336432
	125	100	1	1	4932367306	4002395336456
	150	100	1	1	4932367308	4002395336470
⑥ Kiütő ék	-	-	1	1	4932604214	4002395311231
⑦ Központosító fúró	11	120	1	1	4932245967	4002395307111
⑧ Különféle áttörő fúrók (rögzítővel szállítva)	30	150	1	1	4932430739	4002395384006
	35	150	1	1	4932430740	4002395384013
	40	150	1	1	4932430743	4002395384044
	45	150	1	1	4932430744	4002395384051
	55	150	1	1	4932430745	4002395384068
	60	150	1	1	4932430741	4002395384020
	68	150	1	1	4932430746	4002395384075
	80	150	1	1	4932430747	4002395384082
	90	150	1	1	4932430742	4002395384037

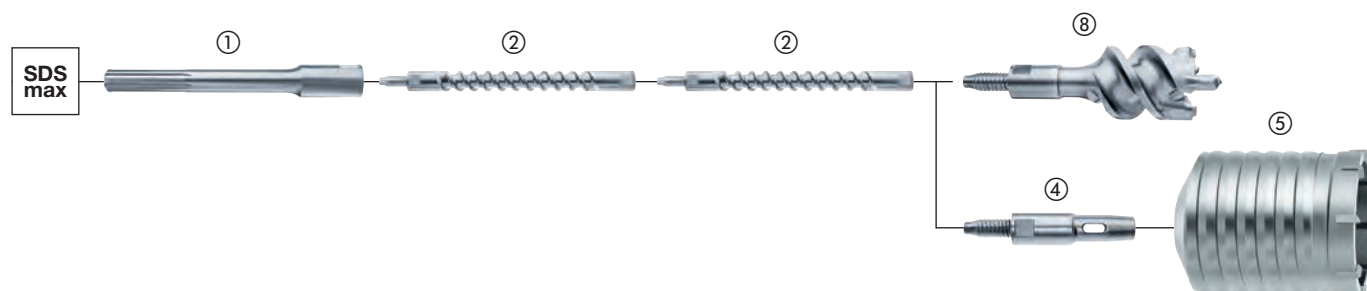
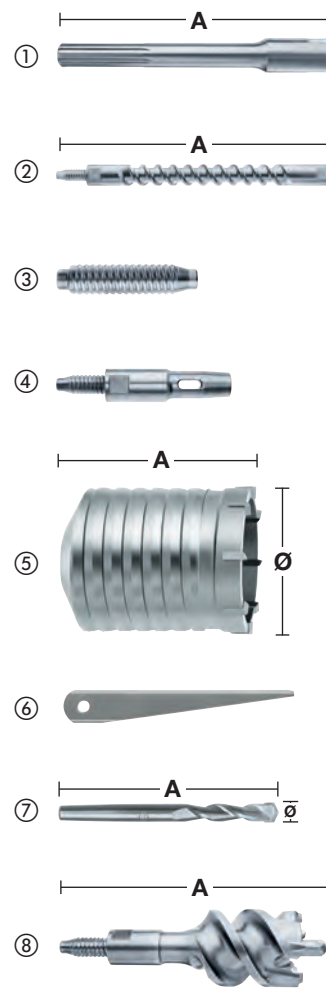

# Fúrócsatlakoztató adapter

Az innovatív fúrócsatlakoztató adapter jelenti a megoldást azok számára, akik maximális sokoldalúságot igényelnek nagy átmérőjű fúrásoknál.

## Sokoldalú:

A fúrócsatlakoztató adapter a toldószár és a fúrószerszám közötti kapocsként működik. Az egyik végén a rendszer teljesen kompatibilis minden SDS-Max befogású fúrószárral, áttörőfúróval és fúrókoronával. Az ellentétes oldalán a fúróalapács és a fúrócsatlakoztató adapter között kívánt hosszúságú hosszabbító csatlakoztatható rá.

## Gazdaságos:

A professzionális felhasználóknak egyaránt szükségük van hosszú és rövid fúrószárrakra, néha az alkalmazástól függően akár még ugyanolyan átmérőjűekre is. Viszont a fúrószerszámok száma lecsökkenthető a fúrócsatlakoztató adapter segítségével, mely lehetővé teszi a fúrószerszámok átmérőjének és hosszának cseréjét egyetlen lépésben. Ennek következtében a felhasználók megvásárolhatják az olcsóbb, rövidebb fúrószárrakat, és meghosszabbíthatják azokat a gazdaságos hosszabbítókkal. A rendszer további előnye, hogy a fúrócsatlakoztató adapter révén lecsökkenthető a szerszámosládákban tárolt fúrószárok össz mennyisége.

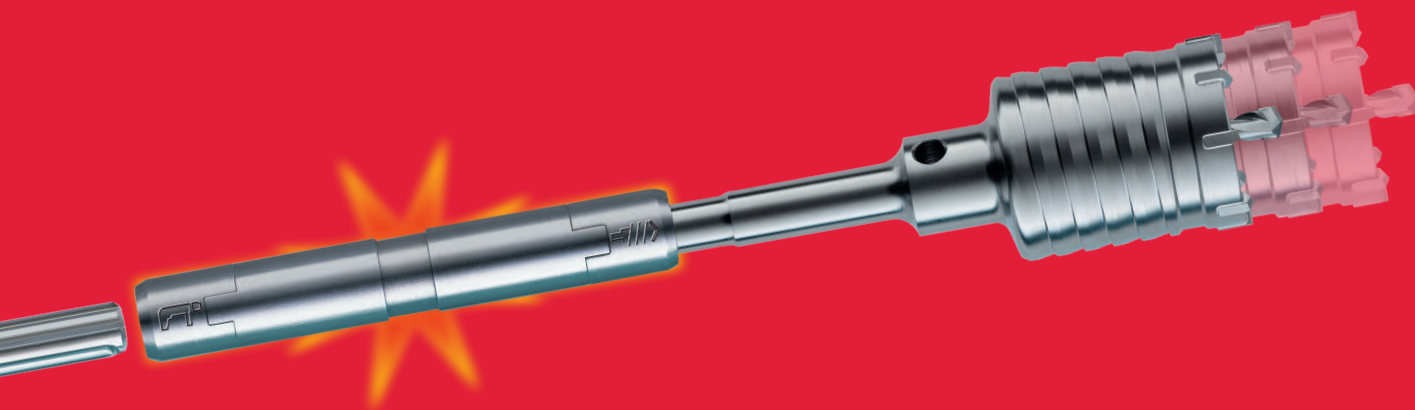

## 100% erő:

A fúrócsatlakoztató adapter gyors és biztonságos csatlakozásról gondoskodik a fúrószerszám és a hosszabbító között, ezáltal biztosítja azt, hogy az erő 100%-a továbbításra kerül a fúrószárra.



## Kisebb súly:

A rövid fúrószerszám és a 18 mm átmérőjű hosszabbító kombinációjának használatával az összsúly akár 15%-kal is kisebb lehet.

- Javasoljuk, hogy a fúrócsatlakoztató adaptert tisztítsák meg a betonportól és rendszeres időközönként kenjék be kenőzsírral.
- A fúrócsatlakoztató adapter csak a 32 mm átmérőt meghaladó fúrószerszámokhoz illeszkedik, valamint korlátozottan használható 8 kg súlyt meg nem haladó fúróalapáccsal.



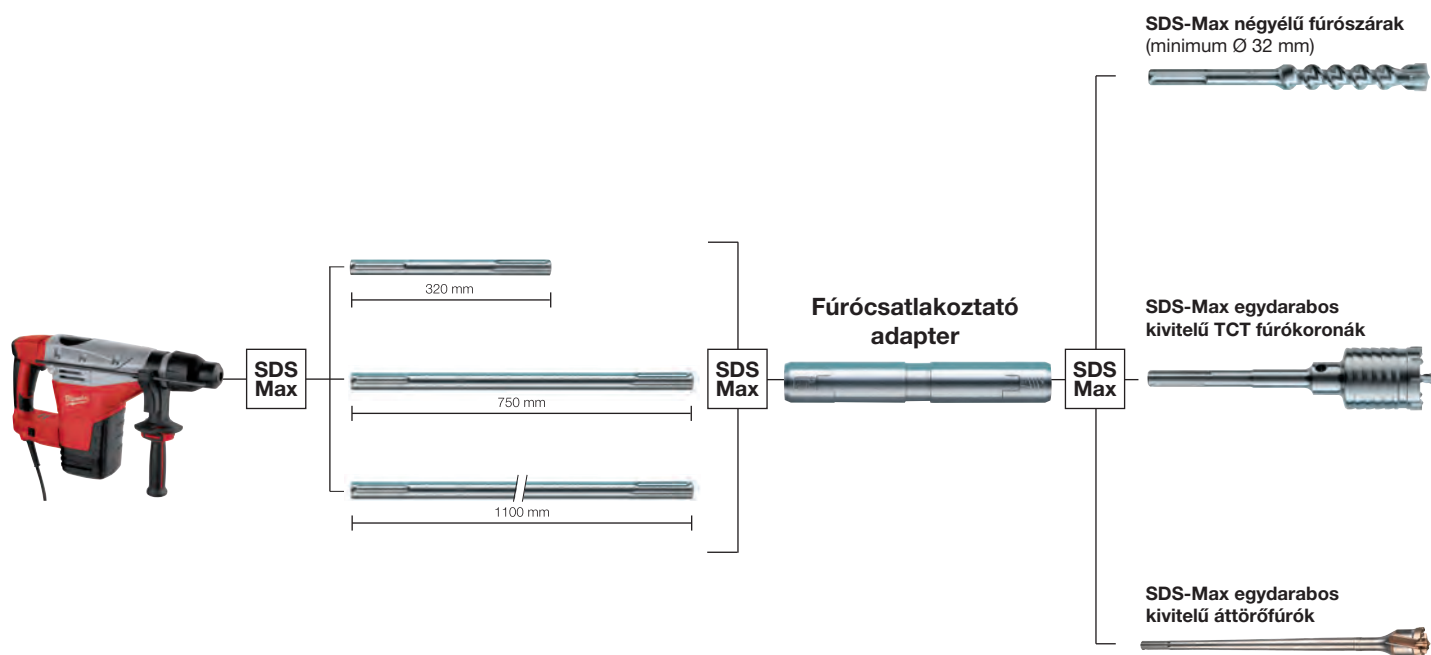

## Fúrócsatlakoztató adapter

Használható Ø 32 mm és nagyobb átmérőjű fúrókhoz.  
Akár 8 kg-os fúrókalapácsokhoz is alkalmazható.

Leírás	Szerszám befogás	Fúrógép befogás	Teljes hossz (mm) A	Mennyiség a csomagban	Rendelt mennyiség	Cikkszám	EAN kód
Fúrócsatlakoztató adapter	SDS-Max	SDS-Max	190	1	1	4932399128	4002395357321

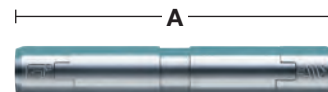

## Toldószárak

Leírás	Szerszám befogás	Fúrógép befogás	Hossz (mm) A	Mennyiség a csomagban	Rendelt mennyiség	Cikkszám	EAN kód
SDS-Max toldószár	SDS-Max	SDS-Max	320	1	1	4932399242	4002395358533
SDS-Max toldószár	SDS-Max	SDS-Max	750	1	1	4932399129	4002395357338
SDS-Max toldószár	SDS-Max	SDS-Max	1100	1	1	4932399243	4002395358540

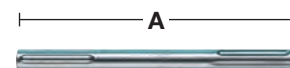

## Kenőzsír, Magyarországon nem rendelhető!

Ezt a zsírt speciálisan úgy fejlesztették ki, hogy kenje és védje mind a gépet, mind a tartozékot - a hosszabb élettartamért.

Alkalmazza esetenként közvetlenül a fúró, véső vagy fúrókorona stb. befogásán.  
50 grammos kiszérés.

Leírás	Mennyiség a csomagban	Rendelt mennyiség	Cikkszám	EAN kód
Kenőzsír. Magyarországon nem rendelhető!	1	1	4932352273	4002395369324
15 darabos bemutató egység. Magyarországon nem rendelhető!	15	1	4932352274	4002395369331





Nothing but **HEAVY DUTY.**<sup>™</sup>

# SLEDGE<sup>™</sup> VÉSŐK

# 2X

**HOSSZABB  
ÉLETTARTAM**

A SLEDGE<sup>™</sup> vésőink hosszabb ideig élesebbek maradnak.

A megerősített élek maximális tartósságot és kisebb kopást biztosítanak a véső élettartama alatt. Ezeket a vésőket úgy terveztük, hogy a vésők hegyei tovább maradjanak élesek, ezáltal nagyobb termelékenységet biztosítanak a munka során.

Nem szükséges újraélezni vagy -kalapálni, ezáltal kevesebb az állásidő. Kiváló minőségű kovácsolt acél maximális tartósság és hosszabb élettartam betonban, bontás és a szokásos vésőmunka során. SDS-Plus & Max kalapácsokhoz.



**EXTRA HOSSZÚ**  
MUNKAHOSSZ



**ÖNÉLEZŐ  
HEGY**



KÉSZÜLT:  
**NÉMETORSZÁGBAN**



**KÖSZÖRÜLT ÉLEK**

Szkennelje  
be a kódot  
és tekintse  
meg termék-  
videóinkat.



## SDS-Plus SLEDGE™ önélező vésők

A hagyományos kialakítású vésőkhöz képest akár kétszer hosszabb élettartam

Önélező hegy és élgeometria.

Extra nagy megmunkáló felület, több anyag eltávolítása céljából.

Az újraéleződő hegyek és élek biztosítják a tartós használatot, megszorulás nélkül.

Készült: Németországban.

Leírás	Teljes hossz (mm)	Szélesség (mm)	Mennyiség a csomagban	Rendelt mennyiség	Cikkszám	EAN kód
① SDS-Plus SLEDGE™ hegyes véső	250	-	1	1	4932493607	4058546484781
			10	1	4932493608	4058546484798
② SDS-Plus SLEDGE™ lapos véső	250	20	1	1	4932493609	4058546484804
			10	1	4932493610	4058546484811
③ SDS-Plus SLEDGE™ széles véső	250	40	1	1	4932478264	4058546344412
④ SDS-Plus SLEDGE™ csempevéső	250	50	1	1	4932478265	4058546344429



## SDS-Max SLEDGE™ önélező vésők

A hagyományos kialakítású vésőkhöz képest akár kétszer hosszabb élettartam

Önélező hegy és élgeometria.

Extra nagy megmunkáló felület, több anyag eltávolítása céljából.

Az újraéleződő hegyek és élek biztosítják a tartós használatot, megszorulás nélkül.

Készült: Németországban.

Leírás	Teljes hossz (mm)	Szélesség (mm)	Mennyiség a csomagban	Rendelt mennyiség	Cikkszám	EAN kód
① SDS-Max SLEDGE™ hegyes véső	400	-	1	1	4932478266	4058546344436
			20	1	4932478274	4058546344511
② SDS-Max SLEDGE™ lapos véső	400	25	1	1	4932478267	4058546344443
			20	1	4932478275	4058546344528
③ SDS-Max SLEDGE™ széles véső	380	50	1	1	4932478268	4058546344450
④ SDS-Max SLEDGE™ széles véső	300	80	1	1	4932478269	4058546344467
⑤ SDS-Max SLEDGE™ csempevéső	380	50	1	1	4932478270	4058546344474
⑥ SDS-Max SLEDGE™ csempevéső	300	50	1	1	4932478271	4058546344481
⑦ SDS-Max padlókaparó szerszám	635	152	1	1	4932480474	4058546407599
<b>SDS-max padlókaparó szervizkészlet (10 db)</b>			10	1	4932480475	4058546407605
1 x 152 x 180 x 1,5 mm penge, 1 x szorítópenge, 4 x anya, 4 x süllyesztett csavar						

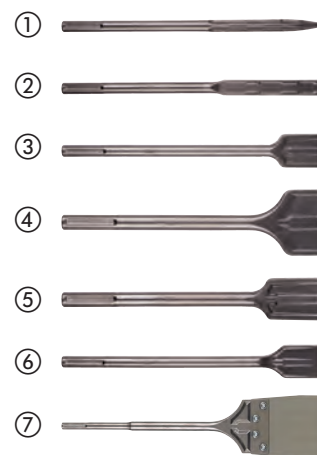

## SDS-Plus vésők

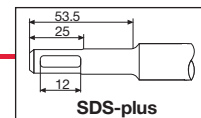

Leírás	Teljes hossz (mm)	Szélesség (mm)	Mennyiség a csomagban	Rendelt mennyiség	Cikkszám	EAN kód
① SDS-Plus vékony, hegyes véső	180	-	1	1	4932451731	4002395276813
② SDS-Plus hegyes véső	250	-	1	1	4932339625	4002395304813
③ SDS-Plus vékony, lapos véső	180	14	1	1	4932451732	4002395276820
④ SDS-Plus lapos véső	250	20	1	1	4932339626	4002395304820
⑤ SDS-Plus széles véső	250	40	1	1	4932367146	4002395334377
⑥ SDS-Plus véső készlet 3 db.: 1 x hegyes véső, 1 x lapos véső, 1 x széles véső	250	-	3	1	4932430001	4002395376629
⑦ SDS-Plus csempe, vakolat véső	250	40	1	1	4932353424	4002395320202
⑧ SDS-Plus horonyvéső	250	22	1	1	4932339627	4002395304837
⑨ SDS-Plus vakolatvéső	165	75	1	1	4932352344	4002395370030
⑩ SDS-Plus padlótisztító szerszám	250	100	1	1	4932352919	4002395375776
Tartalék penge 1 mm vastag, 3 csavarral/anyával.	-	-	1	1	4932480543	4058546408282
⑪ SDS-Plus habarcs véső	125 200	32 32	1 1	1 1	4932472029 4932472030	4058546324254 4058546324261
⑫ SDS-Plus szárnyas véső	250	22	1	1	4932479900	4058546376949

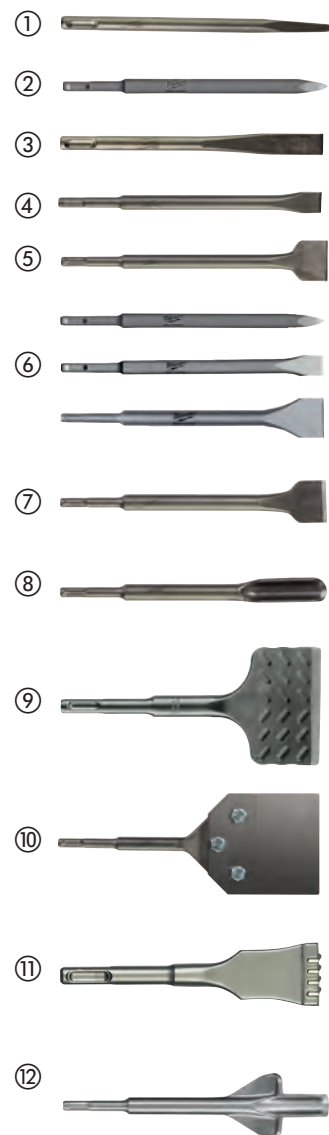

## SDS-Max vésők

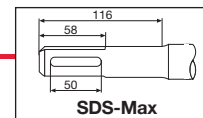

Leírás	Teljes hossz (mm)	Szélesség (mm)	Mennyiség a csomagban	Rendelt mennyiség	Cikkszám	EAN kód
① SDS-Max hegyes véső	280	-	1	1	4932343734	4002395317509
	400	-	1	1	4932343735	4002395317516
	400	-	20	1	4932399302	4002395359165
	600	-	1	1	4932343736	4002395317523
② SDS-Max lapos véső	280	25	1	1	4932343737	4002395317530
	400	25	1	1	4932343738	4002395317547
	400	25	20	1	4932399303	4002395359172
	600	25	1	1	4932343739	4002395317554
③ SDS-Max széles véső	400	50	1	1	4932343743	4002395317592
	300	80	1	1	4932343744	4002395317608
④ SDS-Max csempe, vakolat véső	300	115	1	1	4932343745	4002395317615
	300	80	1	1	4932399234	4002395358489
⑤ SDS-Max horonyvéső	300	26	1	1	4932343740	4002395317561
⑥ SDS-Max szárnyas véső	380	35	1	1	4932343746	4002395317622
⑦ SDS-Max ásó véső	400	110	1	1	4932343747	4002395317639
⑧ SDS-Max felület érdesítő / padlótisztító	240	50	1	1	4932352918	4002395375769
	220	∅ 13.3	1	1	4932451354	4002395159031
⑨ SDS-Max Elektroda / föld rudazat beütő	220	∅ 16.6	1	1	4932451355	4002395159048
	220	∅ 22.2	1	1	4932451356	4002395159055
⑩ SDS-Max habarcs véső	280	38	1	1	4932472031	4058546324278



## Univerzális felfogószárok

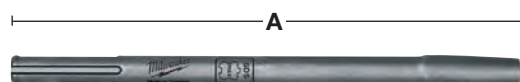

Leírás	Teljes hossz (mm) A	Mennyiség a csomagban	Rendelt mennyiség	Cikkszám	EAN kód
Univerzális SDS-Max felfogószár	300	1	1	4932343771*	4002395317745

## 21 mm K-Hex vésők

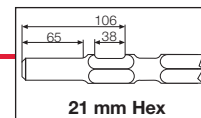

Leírás	Teljes hossz (mm)	Szélesség (mm)	Mennyiség a csomagban	Rendelt mennyiség	Cikkszám	EAN kód
	380	-	1	1	4932479212	4058546370060
① 21 mm K-Hex hegyes véső	460	-	1	1	4932492776	4058546476472
	600	-	1	1	4932479213	4058546370077
	380	24	1	1	4932479214	4058546370084
② 21 mm K-Hex lapos véső	460	25	1	1	4932492777	4058546476489
	600	24	1	1	4932479215	4058546370091
	300	50	1	1	4932479216	4058546370107
③ 21 mm K-Hex széles laposvéső	300	75	1	1	4932479217	4058546370114
	450	100	1	1	4932479218	4058546370121
④ 21 mm-es K-Hex ásó véső						
⑤ 21 mm Hex szerszámtartó Döngölőlemez tartó 300 mm	300	-	1	1	4932479219	4058546370138
⑥ 21 mm Hex Döngölőlap	120	120	1	1	4932479220	4058546370145



## 28 mm Hex vésők

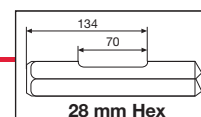

Leírás	Teljes hossz (mm)	Szélesség (mm)	Mennyiség a csomagban	Rendelt mennyiség	Cikkszám	EAN kód
① 28 mm K-Hex hegyes véső	400	-	1	1	4932459774	4058546029463
② 28 mm Hex 400 x 35 mm lapos véső	400	35	1	1	4932459775	4058546029470
③ 28 mm Hex széles laposvéső	400	80	1	1	4932459776	4058546029487
④ 28 mm ásó alakú véső	400	125	1	1	4932479221	4058546370152
⑤ 28 mm Hex aszfaltvágó	440	115	1	1	4932479222	4058546370169
⑥ 28 mm Hex döngölő lemez befogó szár	390	-	1	1	4932479223	4058546370176
⑦ 28 mm Hex döngölő lemez	200	200	1	1	4932479224	4058546370183



## 30 mm Hex vésők

Leírás	Teljes hossz (mm)	Szélesség (mm)	Mennyiség a csomagban	Rendelt mennyiség	Cikkszám	EAN kód
① 30 mm Hex hegyes véső	400	-	1	1	4932464162	4058546221072
② 30 mm Hex lapos véső	400	32	1	1	4932464163	4058546221089
③ 30 mm Hex lapos véső	400	75	1	1	4932479225	4058546370190
④ 30 mm Hex ásó véső	400	125	1	1	4932479244	4058546370381
⑤ 30 mm Hex aszfaltvágó	400	115	1	1	4932479245	4058546370398
⑥ 30 mm Hex döngőlemez szerszámtartó	360	-	1	1	4932479226	4058546370206

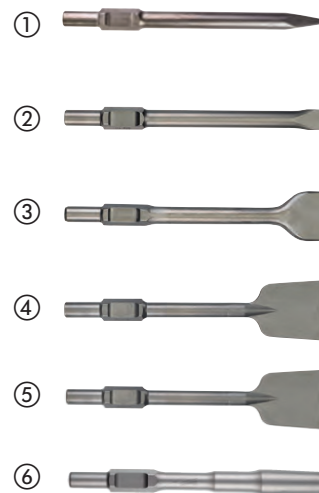
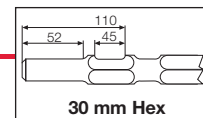

Név			Alkalmazható
① SDS-plus	Fúró		AEG, MILWAUKEE®, Bosch, Dewalt, Hilti, Hitachi, Kango, Makita, Ryobi
① SDS-plus	Véső		AEG, MILWAUKEE®, Bosch, Dewalt, Hilti, Hitachi, Kango, Makita, Ryobi
② SDS-Max	Fúró		AEG, MILWAUKEE®, Bosch, Dewalt, Hilti, Hitachi, Kango, Makita, Ryobi
② SDS-Max	Véső		AEG, MILWAUKEE®, Bosch, Dewalt, Hilti, Hitachi, Kango, Makita, Ryobi
③ 21 mm Hexagon	Fúró		Hitachi, Kango, Makita, MILWAUKEE®
④ 21 mm Hexagon	Véső		Hitachi, Kango, Makita, MILWAUKEE®
⑤ 28 mm Hexagon	Véső		AEG, MILWAUKEE®
⑥ 30 mm Hexagon	Véső		Atlas Copco, Kango, MILWAUKEE®

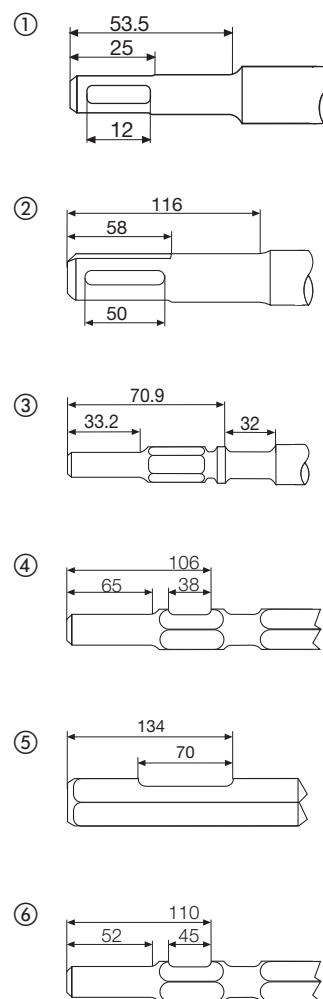

## 2 ÉLŰ KARBID HEGY



- Lehetővé teszi a fúrást betonba, téglába, tetőcserépbe, YTONG blokkok, vékony fémlemezbe, kerámiába, cserépbe, fába, PVC-be, alumíniumba, gipszkartonba, habarcsba és rétegelt lemezbe
- A fúrószárak sokoldalúsága ideális megoldást jelent a felhasználók, különösen a vízvezeték-szerelők számára.

## FEHÉR HORONY



- A fúrószár szerszámos dobozban való könnyű felismeréséhez
- Kategóriájában az első fehér horonnyal

## HEX BEFOGÁS



- Ütvecsavarozókhöz, valamint a hárompofás tokmányú szerszámok minden típusához
- Biztonságos befogást biztosít a szabványos 3 pofás tokmányban is



# TÖBBFUNKCIÓS FÚRÓSZÁRAK

A köszörült keményfém hegy akár 10x nagyobb teljesítményt nyújt. Hosszabb az élettartama a többféle anyagrétegből álló munkadarabban és akár 85%-kal gyorsabb a fúrási sebessége fémekben. A többfunkciós fúrószárak 1/4" HEX befogása, kompatibilis az ütvecsavarozókhöz.





# SHOCKWAVE IMPACT DUTY



TM

## Többfunkciós fúrószárak

Ütvecsavarozókhoz: Ütvecsavarozókhoz, valamint a háromfás tokmányú szerszámok minden típusához (pl. fúrók/csavarozók és ütvefúrók) terveztük.

Hatszögletű befogás 260 mm teljes hosszúságig, 3 oldalas befogás 400 mm teljes hosszúságig.

A volfrám-karbid hegyű (TCT) fúrószárak lehetővé teszik a beton, a téglák, a tetőcserepek, a YTONG blokkok, a vékony fémlémezek, az alumínium, a falazat, a puhától a közepes keménységűig terjedő kerámiaacsempék, az összes fatípus és a PVC átfúrását.

Fehér honry a fúrószár szerszámok dobozban való könnyű felismeréséhez.

Ø (mm)	Teljes hossz (mm)	Munkahossz (mm)	Mennyiség a csomagban	Rendelt mennyiség	Cikkszám	EAN kód
3	90	45	1	1	4932471091	4058546287191
4	90	45	1	1	4932471092	4058546287207
5	100	50	1	1	4932471093	4058546287214
5	150	87	1	1	4932493873	4058546510336
5.5	100	50	1	1	4932471094	4058546287221
5.5	150	90	1	1	4932471095	4058546287238
6	100	50	1	1	4932471096	4058546287245
6	150	90	1	1	4932471097	4058546287252
6	200	140	1	1	4932471098	4058546287269
6	400	340	1	1	4932471099	4058546287276
6.5	108	45	1	1	4932493874	4058546510343
6.5	150	100	1	1	4932471100	4058546287283
6.5	200	140	1	1	4932471101	4058546287290
6.5	400	340	1	1	4932471102	4058546287306
7	100	50	1	1	4932471103	4058546287313
7	150	87	1	1	4932493875	4058546510350
8	120	60	1	1	4932471104	4058546287320
8	260	200	1	1	4932471105	4058546287337
8	400	340	1	1	4932471106	4058546287344
10	120	60	1	1	4932471107	4058546287351
10	260	200	1	1	4932471108	4058546287368
10	400	340	1	1	4932471109	4058546287375
12	150	90	1	1	4932471110	4058546287382
12	260	260	1	1	4932471111	4058546287399
12	400	340	1	1	4932493876	4058546510367
14	260	200	1	1	4932493877	4058546510374
14	400	340	1	1	4932493878	4058546510381
16	260	200	1	1	4932493879	4058546510398
16	400	340	1	1	4932493880	4058546510404
<b>Többfunkciós fúrószár készlet (8 db)</b>						
Ø 4 x 100 mm, Ø 5 / 5 / 6 / 6 x 108 mm, Ø 8 / 10 x 120 mm, Ø 12 x 150 mm			8	6	4932493871	4058546510312
<b>Többfunkciós fúrószár készlet (8 db)</b>						
Ø 4 x 100 mm, Ø 5 / 5.5 / 5.5 x 108mm, Ø 6 / 7 x 108mm, Ø 8 / 10 x 120mm			8	6	4932493872	4058546510329



DESIGNED FOR USE IN  
**PACKOUT™**



### Betonfúrósárok - 3 oldalas befogással

Volfrám-karbid hegyű (TCT) fúrósárok lehetővé teszik a beton, YTONG blokkok, falazat, palalemez és gránit átfúrását. 5 mm átmérőtől 3 oldalas befogás, nem fordul meg a tokmányban. 3-4 mm átmérőnél hengeres befogással.

Piros horony a fúrósár szerszámos dobozban való könnyű felismeréséhez.

Ütvefúrás és fúrás módban is használható.

Ø (mm)	Teljes hossz (mm)	Munkahossz (mm)	Mennyiség a csomagban	Rendelt mennyiség	Cikkszám	EAN kód
3	90	45	1	1	4932471167	4058546287955
3.5	90	45	1	1	4932493883	4058546510435
4	90	45	1	1	4932471169	4058546287979
5	100	50	1	1	4932471171	4058546287993
5	150	90	1	1	4932493884	4058546510442
5.5	100	50	1	1	4932471173	4058546288013
6	260	200	1	1	4932493885	4058546510459
6	100	50	1	1	4932471175	4058546288037
6	150	90	1	1	4932471176	4058546288044
6	260	200	1	1	4932493886	4058546510466
6.5	100	50	1	1	4932471178	4058546288068
6.5	150	90	1	1	4932471179	4058546288075
7	100	50	1	1	4932471180	4058546288082
7	150	90	1	1	4932471181	4058546288099
8	100	50	1	1	4932471182	4058546288105
8	150	90	1	1	4932471183	4058546288112
8	200	140	1	1	4932493887	4058546510473
8	400	340	1	1	4932493888	4058546510480
9	120	60	1	1	4932493889	4058546510497
10	150	90	1	1	4932471186	4058546288143
10	260	200	1	1	4932471187	4058546288150
10	400	340	1	1	4932493890	4058546510503
11	150	90	1	1	4932493891	4058546510510
12	150	90	1	1	4932471188	4058546288167
12	260	200	1	1	4932471189	4058546288174
12	400	340	1	1	4932493892	4058546510527
14	150	90	1	1	4932471190	4058546288181
14	260	200	1	1	4932471191	4058546288198
16	150	90	1	1	4932493893	4058546510534
<b>Prémium betonfúrósár készlet (8 db)</b>						
Ø 4 x 90 mm, Ø 5 / 5,5 / 5,5 / 6 / 7 x 100 mm, Ø 8 / 10 x 150 mm			8	6	4932493881	4058546510411
<b>Prémium betonfúrósár készlet (8 db)</b>						
Ø 4 x 90 mm, Ø 5 / 5 / 6 / 6 x 100 mm, Ø 8 / 10 / 12 x 150 mm			8	6	4932493882	4058546510428



DESIGNED FOR USE IN  
**PACKOUT™**



### Üveg- és csempéfúrók

Üveg, csempelapok, tükrök, kerámiák fúrásához alkalmas.

Élezett karbid fúrófej a gyorsabb fúráshoz

Megerősített karbidfej a nagyobb tartósság érdekében.

Pirosra festett hegy.

A legalább Ø 5 mm-es üveg- és csempéfúrószárok többoldalú befogással rendelkeznek, így nem csúsznak meg a tokmányban.

Ø (mm)	Mennyiség a csomagban	Rendelt mennyiség	Cikkszám	EAN kód	
3	1	1	4932471955	4058546298548	
4	1	1	4932471956	4058546298555	
5	1	1	4932471957	4058546298562	
5.5	1	1	4932471855	4058546297541	
6	1	1	4932471958	4058546298579	
6.5	1	1	4932471856	4058546297558	
7	1	1	4932471857	4058546297565	
8	1	1	4932471959	4058546298586	
10	1	1	4932471960	4058546298593	
12	1	1	4932471961	4058546298609	
14	1	1	4932471858	4058546297572	
16	1	1	4932471859	4058546297589	
<b>Üveg- és csempéfúró készlet (5 db)</b>					
Ø 4 / 5 / 2 x 6 / 8		5	12	4932479948	4058546377427



## Betonfúrószárok - hengeres szár

Betonfúró 2 élű karbid fúrófejjel

Alkalmazható téglá, kerámia elemek, beton, vakolat, pala és YTONG blokkok fúrásához.

13 mm-től a fúrószárok lapos szárral vannak ellátva, hogy megakadályozzák a fúrók elfordulását a tokmányban

Ø (mm)	Teljes hossz (mm)	Munkahossz (mm)	Mennyiség a csomagban	Rendelt mennyiség	Cikkszám	EAN kód
3	60	30	1	1	4932480123	4058546404086
3.5	60	30	1	1	4932480124	4058546404093
4	70	35	1	1	4932480125	4058546404109
5	85	45	1	1	4932480126	4058546404116
5	150	90	1	1	4932480127	4058546404123
5.5	100	60	1	1	4932480128	4058546404130
5.5	150	90	1	1	4932480129	4058546404147
6	100	60	1	1	4932480130	4058546404154
6	150	90	1	1	4932480131	4058546404161
6	200	140	1	1	4932480132	4058546404178
6.5	100	60	1	1	4932480133	4058546404185
6.5	150	90	1	1	4932480134	4058546404192
7	100	55	1	1	4932480135	4058546404208
7	150	90	1	1	4932480136	4058546404215
8	110	60	1	1	4932480137	4058546404222
8	150	90	1	1	4932480138	4058546404239
8	200	140	1	1	4932480139	4058546404246
9	110	60	1	1	4932480140	4058546404253
10	110	60	1	1	4932480141	4058546404260
10	150	90	1	1	4932480142	4058546404277
10	200	140	1	1	4932480143	4058546404284
10	400	315	1	1	4932480144	4058546404291
11	150	90	1	1	4932480145	4058546404307
12	150	90	1	1	4932480146	4058546404314
12	200	140	1	1	4932480147	4058546404321
12	400	315	1	1	4932480148	4058546404338
13	150	85	1	1	4932480149	4058546404345
14	150	85	1	1	4932480150	4058546404352
14	200	135	1	1	4932480151	4058546404369
14	400	315	1	1	4932480152	4058546404376
16	150	85	1	1	4932480153	4058546404383
16	400	315	1	1	4932480154	4058546404390
18	160	95	1	1	4932480155	4058546404406
20	160	95	1	1	4932480156	4058546404413
①	<b>Betonfúrósár készlet (5 db)</b> Ø 4 / 5 / 6 / 8 / 10 mm		5	1	4932480157	4058546404420
②	<b>Betonfúrósár készlet (8 db)</b> Ø 3 / 4 / 5 / 6 / 7 / 8 / 9 / 10 mm		8	1	4932480158	4058546404437



①



②



## Ütvecsavarozókhoz is alkalmas auger fúrók

Használható az összes vezetékes és akkumulátoros fúróval és ütvecsavarozóval is. Megkönnyíti a fúrást mind az egy kézzel végzett munkáknál, mint a fej felett és létrán végzett fúrás alkalmával, csökkentve a fúró megszorulásából fakadó sérülés kockázatát. A különleges zónás edzési eljárásnak köszönhetően a szár különlegesen kemény, a fúróhegy tartós és a fúrótest tökéletesen rugalmas. Az új MILWAUKEE® Through-Center fejgeometria - ahol a vezető vágóél az előtoló csavarorsó középpontjával egyenes összeköttetésben van. Ez hatékony forgácselvezetést biztosít és lehetővé teszi a folyamatos előtolást. A 20° fokos szögben kiképzett vágóél biztosítja a könnyű forgácseltávolítást. Polírozott és porszórású horony kialakítás sima felületet eredményez a fokozott forgácseltávolítás és a nagyobb előtolási sebesség érdekében, és csökkenti a forgács megszorulásának valószínűségét. A gyártás utolsó fázisában a marás maradványait eltávolították, így a felület sima lett. A Lewis spirál nagy és széles menete biztosítja a gyors forgácseltávolítást. Éles vágóélek a sima, tiszta furatokért. A vágóélek újraélezhetőek. 7/16" befogással. A 1/2"-os meghajtású ütvecsavarozókkal történő használathoz a 48660061 cikkszámú adapter alkalmazása szükséges. Használható kemény és puhafához, nedves és kezelt fához, furnérlemezhez, faforgácslaphoz, WPC (fa-műanyag kompozit), laminált gerendákhoz és panelekhez, egzotikus és keményfához, mint például a bongossi, az iroko, a teak, a bükk, a tölgy stb.



### Rövid kivitel

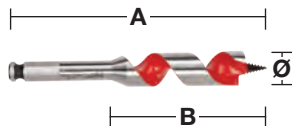

Különleges rövid kialakítás biztosítja a szűk nehezen hozzáférhető helyeken történő fúrást.

Ø (mm)	Teljes hossz (mm) A	Munkahossz (mm) B	Befogó szár	Mennyiség a csomagban	Rendelt mennyiség	Cikkszám	EAN kód
18	153	100	7/16" Hex	1	1	48130683	045242091379
20	153	100	7/16" Hex	1	1	48130813	045242091522
22	153	100	7/16" Hex	1	1	48130873	045242091638
25	153	100	7/16" Hex	1	1	48131003	045242091782
28	153	100	7/16" Hex	1	1	48131123	045242091935
32	153	100	7/16" Hex	1	1	48131253	045242092031

### Hosszú kivitel

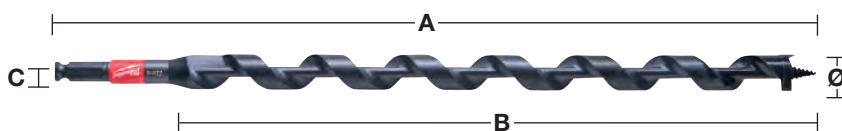

Ø (mm)	Teljes hossz (mm) A	Munkahossz (mm) B	Befogó szár	Mennyiség a csomagban	Rendelt mennyiség	Cikkszám	EAN kód
14	460	395	7/16" Hex	1	1	48136754	045242518999
16	460	395	7/16" Hex	1	1	48136756	045242519002
18	460	395	7/16" Hex	1	1	48136758	045242500994
19	460	395	7/16" Hex	1	1	48136759	045242519019
20	460	395	7/16" Hex	1	1	48136760	045242501007
22	460	395	7/16" Hex	1	1	48136762	045242519033
26	460	395	7/16" Hex	1	1	48136766	045242501014
29	460	395	7/16" Hex	1	1	48136769	045242519057
<b>Fúrókészlet táskában (4 darab)</b>							
Ø 14 / 16 / 18 / 20 x 460 mm.				4	1	48136780	045242005383

## Rendszertartozékok

Leírás	Mennyiség a csomagban	Rendelt mennyiség	Cikkszám	EAN kód
Adapter: 1/2"-os meghajtás 7/16"-os hatszögű meghajtásra és Hex 11 mm-hez. A 7/16" öntolós fúrókhoz és ütvecsavarozókhöz is alkalmas auger fúrókhoz.	1	1	48660061	045242155118





# FAFŰRŐK FŰRÁSI SEBESSÉGE

Az alábbi táblázatok megadják a javasolt fordulatszámot a leghatékonyabb fúrási/ vágási sebesség eléréséhez. A táblázat csak útmutatást ad, a ténylegesen ideális fordulatszám a felhasználótól és a fűrt anyagtól függ.

**SHOCKWAVE**  **IMPACT DUTY**™

## Forstner fűrők/Öntolósos fűrők

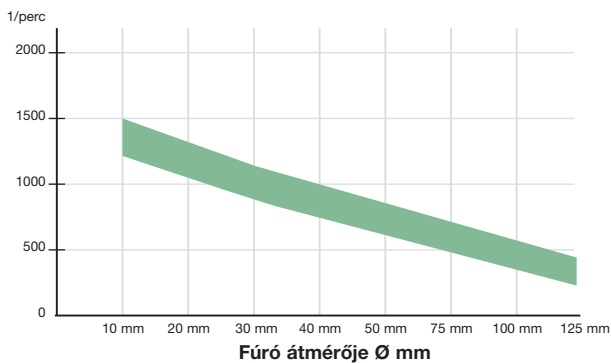

Optimális fúrési tartomány 1/perc-ben



## Auger fűrők

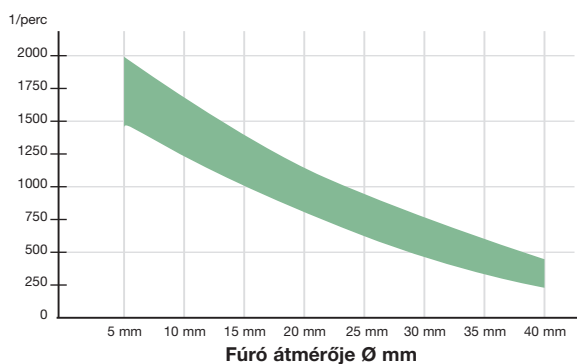

Optimális fúrési tartomány 1/perc-ben



## Fafűrök

Nagy igénybevételű, precíziós fúráshoz fában, nagy keresztmetszetű gerendákban, földmgerendákban, farostlemezben és furnérlemezben. A Lewis spirál nagy és széles menete biztosítja a gyors forgácseltávolítást. A hatszögű befogás biztonságos rögzítést biztosít.

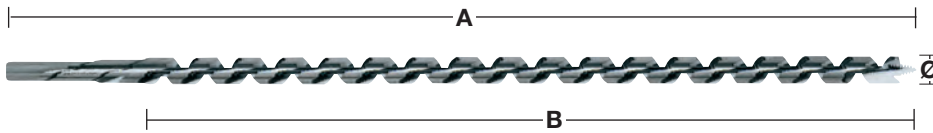

Ø (mm)	Teljes hossz (mm) A	Munkahossz (mm) B	Befogó szár	Mennyiség a csomagban	Rendelt mennyiség	Cikkszám	EAN kód	
6	230	155	6.5 mm Hex	1	1	4932430175	4002395378364	
6	460	385	6.5 mm Hex	1	1	4932430176	4002395378371	
8	230	155	6.5 mm Hex	1	1	4932363681	4002395331796	
8	460	385	6.5 mm Hex	1	1	4932363688	4002395331710	
10	230	155	8.5 mm Hex	1	1	4932363682	4002395331802	
10	460	385	8.5 mm Hex	1	1	4932363689	4002395331727	
10	600	530	8.5 mm Hex	1	1	4932363696	4002395331642	
12	230	155	10 mm Hex	1	1	4932363683	4002395331819	
12	460	385	10 mm Hex	1	1	4932363690	4002395331734	
12	600	530	10 mm Hex	1	1	4932363697	4002395331659	
14	230	155	11 mm Hex	1	1	4932363684	4002395331826	
14	460	385	11 mm Hex	1	1	4932363691	4002395331741	
14	600	530	11 mm Hex	1	1	4932363698	4002395331666	
16	230	155	11 mm Hex	1	1	4932363685	4002395331833	
16	460	385	11 mm Hex	1	1	4932363692	4002395331758	
16	600	530	11 mm Hex	1	1	4932363699	4002395331673	
18	230	155	11 mm Hex	1	1	4932363686	4002395331840	
18	460	385	11 mm Hex	1	1	4932363693	4002395331765	
18	600	530	11 mm Hex	1	1	4932363700	4002395331680	
20	230	155	11 mm Hex	1	1	4932363687	4002395331857	
20	460	385	11 mm Hex	1	1	4932363694	4002395331772	
20	600	530	11 mm Hex	1	1	4932363701	4002395331697	
22	230	155	11 mm Hex	1	1	4932373363	4002395347889	
22	460	385	11 mm Hex	1	1	4932363695	4002395331789	
22	600	530	11 mm Hex	1	1	4932363702	4002395331703	
24	230	155	11 mm Hex	1	1	4932373364	4002395347896	
24	460	385	11 mm Hex	1	1	4932373370	4002395348558	
26	230	155	11 mm Hex	1	1	4932373365	4002395348503	
26	460	385	11 mm Hex	1	1	4932373371	4002395348565	
28	230	155	11 mm Hex	1	1	4932373366	4002395348510	
28	460	385	11 mm Hex	1	1	4932373372	4002395348572	
30	230	155	11 mm Hex	1	1	4932373367	4002395348527	
30	460	385	11 mm Hex	1	1	4932373373	4002395348589	
32	230	155	11 mm Hex	1	1	4932373368	4002395348534	
32	460	385	11 mm Hex	1	1	4932373374	4002395348596	
①	Csigafűrő készlet (6 darab) Ø 8 / 10 / 12 / 14 / 16 / 18 mm x 230 mm			Fa doboz	6	1	4932373380	4002395349258

## Forstner fúrók

Központosító a fúróhegy precíz elhelyezéséhez, periférikus élek biztosítják a forgácsmentes furatot és a lyukak pontosságát. DIN 74836. Nagy igénybevételt követelő munkákhoz, alkalmas puha- és keményfában.

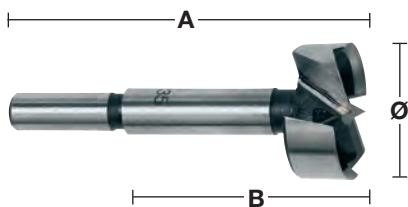

Ø (mm)	Teljes hossz (mm) A	Munkahossz (mm) B	Befogó szár	Mennyiség a csomagban	Rendelt mennyiség	Cikkszám	EAN kód
10	90	50	9.5 mm hengeres	1	1	4932363703	4002395331468
12	90	50	9.5 mm hengeres	1	1	4932363704	4002395331475
14	90	50	9.5 mm hengeres	1	1	4932363705	4002395331482
15	90	50	9.5 mm hengeres	1	1	4932363883	4002395333738
16	90	50	9.5 mm hengeres	1	1	4932363706	4002395331499
18	90	50	9.5 mm hengeres	1	1	4932363707	4002395331505
20	90	50	9.5 mm hengeres	1	1	4932363708	4002395331512
25	90	50	9.5 mm hengeres	1	1	4932363711	4002395331543
26	90	50	9.5 mm hengeres	1	1	4932363712	4002395331550
30	90	50	9.5 mm hengeres	1	1	4932363714	4002395331574
32	90	50	9.5 mm hengeres	1	1	4932363715	4002395331581
35	90	50	9.5 mm hengeres	1	1	4932363717	4002395331604
40	90	50	9.5 mm hengeres	1	1	4932363720	4002395331635
50	90	50	9.5 mm hengeres	1	1	4932373923	4002395353538
① Forstner fúrók (5 darab) Ø 15 / 20 / 25 / 30 / 35 mm				5	1	4932373379	4002395349241

### SWITCHBLADE™ öntolós fúrók

Sebesség: az agresszív spirál-kialakításnak köszönhetően a fej gyorsabban és erőlködés nélkül halad a fában, ami gyorsabb fúrást eredményez.

Cserélhető SWITCHBLADE™: A SWITCHBLADE™ cserélhető érendszer biztosítja a vágóélek állandó élességét. Növeli a termelékenységet az élezési idő kiküszöbölésével és meghosszabbítja a fej élettartamát.

Alkalmazása: Minden olyan általános felhasználó, villanyszerelő, vízvezeték-szerelő és épületgépészeti szakember számára megfelel, akik fába kell hogy fúrjanak bármilyen típusú cső, szellőző vagy kábel csatorna számára

Minden öntolós fúrót 2 db pengével, 2 db cserélhető előtoló csavarorsóval, 2 db rögzítőcsavarral és egy imbuszkulccsal szállítunk.



Ø (mm)	Befogó szár	Mennyiség a csomagban	Rendelt mennyiség	Cikkszám	EAN kód
35	7/16" Hex	1	1	4932479497	4058546372910
38	7/16" Hex	1	1	4932479498	4058546372927
51	7/16" Hex	1	1	4932479499	4058546372934
54	7/16" Hex	1	1	4932479500	4058546372941
57	7/16" Hex	1	1	4932479501	4058546372958
65	7/16" Hex	1	1	4932479502	4058546372965



### SWITCHBLADE™ 5 darabos készlet

Leírás	Mennyiség a csomagban	Rendelt mennyiség	Cikkszám	EAN kód
--------	-----------------------	-------------------	----------	---------

#### SWITCHBLADE™ 5 darabos készlet

Tartalma: 4 SWITCHBLADE™ öntolós fúró Ø 35 / 38 / 54 / 65 mm, QUIK-LOK 140 mm-es toldószer, 4 x cserélhető SWITCHBLADE™ penge (minden méretből 1), 4 x előtoló csavarorsó, 4 x csavarkészlet, 1 x imbuszkulcs

5 1 4932479503 4058546372972



### SWITCHBLADE™ cserélhető pengék

Ø (mm)	Mennyiség a csomagban	Rendelt mennyiség	Cikkszám	EAN kód
35	1	1	4932479546	4058546373405
38	1	1	4932479547	4058546373412
51	1	1	4932479548	4058546373429
54	1	1	4932479549	4058546373436
57	1	1	4932479550	4058546373443
65	1	1	4932479551	4058546373450



#### SWITCHBLADE™ javítókészlet tárolórekeszben

Tartalma: 1 x előtoló csavarorsó, 2 x csavarkészlet, 1 x imbuszkulcs, 1 x tárolórekesz csere SWITCHBLADE™ tárolására

5 1 4932479552 4058546373467



## Öntolósos fúrók

Minden méret tartalmazza az eltávolítható és cserélhető előtoló csavarorsót.  
Két előtoló csavarorsó mindegyik fúróhoz.

Az előtoló csavarorsó gyors, erőfeszítés nélküli előtolást biztosít még görcsös fában is.

A belső vágóélek teljes körben vágna tiszta, sima lyukakat tolás nélkül.

Minden öntolósos fúró 2 db pengével, 2 db cserélhető előtoló csavarorsóval, 2 db rögzítőcsavarral és egy imbuszkulccsal szállítunk.

Ø (mm)	Befogó szár	Mennyiség a csomagban	Rendelt mennyiség	Cikkszám	EAN kód
25	7/16" Hex	1	1	4932479478	4058546372729
29	7/16" Hex	1	1	4932479479	4058546372736
32	7/16" Hex	1	1	4932479480	4058546372743
35	7/16" Hex	1	1	4932479481	4058546372750
38	7/16" Hex	1	1	4932479482	4058546372767
44	7/16" Hex	1	1	4932479483	4058546372774
51	7/16" Hex	1	1	4932479484	4058546372781
54	7/16" Hex	1	1	4932479485	4058546372798
57	7/16" Hex	1	1	4932479486	4058546372804
65	7/16" Hex	1	1	4932479487	4058546372811
Előtoló csavarorsó – durva menet 1/4"		1	1	48286870	045242122707
1/8" imbuszkulcs különböző befogótüskékhez		1	1	49960060	045242221455
Csavar készlet		1	1	06832625	-



## Nagy öntolósos fúrók

Nagy öntoló fúró 76, 92, és 116-os méreteken. Minden fúró dupla belső vágóélekkel rendelkezik, ami az egész átmérő területén tiszta, sima lyukat vág nyomás nélkül.

Cserélhető befogó.

Ø (mm)	Befogó szár	Mennyiség a csomagban	Rendelt mennyiség	Cikkszám	EAN kód
76	7/16" Hex	1	1	4932479489	4058546372835
92	7/16" Hex	1	1	4932479490	4058546372842
116	7/16" Hex	1	1	4932479491	4058546372859
Cserélhető befogó		1	1	48070201	045242088904
Előtoló csavarorsó – általános menet		1	1	48286880	045242122806
Csavar készlet		1	1	06833150	4058546040864
Imbuszkulcs 1/32"		1	1	49960070	045242221554



## Öntolósos fúrókészlet

Leírás	Mennyiség a csomagban	Rendelt mennyiség	Cikkszám	EAN kód
<b>Öntolósos fúrókészlet (7 darab)</b>				
Öntolósos fúrók Ø 25 / 29 / 32 / 38 / 44 / 54 / 65 mm, toldószár 140 mm hosszal és előtoló csavarorsók	8	1	4932479488	4058546372828



## Toldószárak

Öntoló fúrókhoz, auger fúrókhoz és lyukfűrészekhez (Ø 25 mm vagy nagyobb) 7/16" Hex szárral.

Teljes hossz (mm) A	Mennyiség a csomagban	Rendelt mennyiség	Cikkszám	EAN kód
140	1	1	4932479493	4058546372873
300	1	1	4932479494	4058546372880
450	1	1	4932479495	4058546372897
600	1	1	4932479496	4058546372903

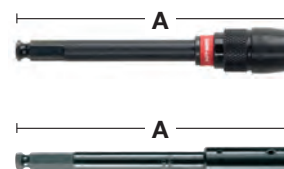

## Fafúró készlet központosító csúccsal - DIN 7487 E

Keményfában, furnérlemezben, farostlemezben és minden természetes kemény- és puha fában való fúráshoz alkalmas.

DIN 7487 szabvány szerint gyártott.

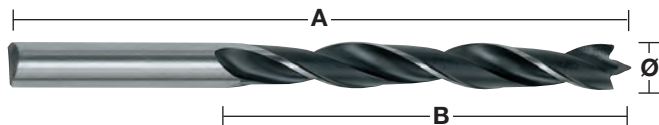

①



②



Ø (mm)	Teljes hossz (mm) A	Munkahossz (mm) B	Befogó szár	Mennyiség a csomagban	Rendelt mennyiség	Cikkszám	EAN kód
3	61	33	3 mm hengeres	1	1	4932363651	4002395331307
4	75	43	4 mm hengeres	1	1	4932363652	4002395331314
5	86	52	5 mm hengeres	1	1	4932363653	4002395331321
6	93	57	6 mm hengeres	1	1	4932363654	4002395331338
7	109	69	7 mm hengeres	1	1	4932363655	4002395331345
8	117	75	8 mm hengeres	1	1	4932363656	4002395331352
9	125	80	9 mm hengeres	1	1	4932363657	4002395331369
10	133	87	10 mm hengeres	1	1	4932363658	4002395331376
11	142	89	10 mm hengeres	1	1	4932363659	4002395331383
12	151	96	10 mm hengeres	1	1	4932363660	4002395331390
13	151	96	10 mm hengeres	1	1	4932363661	4002395331406
14	151	97	10 mm hengeres	1	1	4932363662	4002395331413
15	151	97	10 mm hengeres	1	1	4932363663	4002395331420
16	151	97	10 mm hengeres	1	1	4932363664	4002395331437
18	180	120	10 mm hengeres	1	1	4932363665	4002395331444
20	200	130	10 mm hengeres	1	1	4932363666	4002395331451
① Fafúró készlet (5 darab) Ø 4 / 5 / 6 / 8 / 10 mm.			Műanyag doboz	5	1	4932352465	4002395371242
② Fafúró készlet (8 darab) Ø 3 / 4 / 5 / 6 / 7 / 8 / 9 / 10 mm.			Műanyag doboz	8	1	4932352466	4002395371259

## Lapos fúrók

Nagy átmérőjű lyukak gyors kifúrásához ajánlott.

Használható természetes puha- és keményfában, farostlemezben.

Ideális ajtózárahhoz, hornyoláshoz, villanszerelési és vízszelési munkákhoz.

1/4" hatszög szárral (DIN E 6.3) a direkt bitbefogású szerszámgépekhez, illetve a biztosabb tokmányba rögzítésért.

Köszörült fúróhegy a pontos pozicionálásért és éles szárnyak a tökéletesebb fúrási teljesítményért.

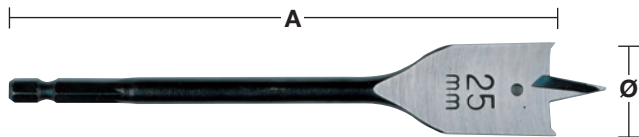

①

Ø (mm)	Teljes hossz (mm) A	Mennyiség a csomagban	Rendelt mennyiség	Cikkszám	EAN kód
6	152	1	1	4932352487	4002395371457
6	400	1	1	4932352488	4002395371464
8	152	1	1	4932363130	4002395332618
8	400	1	1	4932352489	4002395371471
10	152	1	1	4932363131	4002395332625
10	400	1	1	4932352490	4002395371488
12	152	1	1	4932363132	4002395332632
12	400	1	1	4932352491	4002395371495
13	152	1	1	4932363133	4002395332649
13	400	1	1	4932352492	4002395371501
14	152	1	1	4932363134	4002395332656
14	400	1	1	4932352493	4002395371518
16	152	1	1	4932363135	4002395332663
16	400	1	1	4932352494	4002395371525
18	152	1	1	4932363136	4002395332670
18	400	1	1	4932352495	4002395371532
19	152	1	1	4932363137	4002395332687
19	400	1	1	4932352496	4002395371549
20	152	1	1	4932363138	4002395332694
20	400	1	1	4932352497	4002395371556
22	152	1	1	4932363139	4002395332700
22	400	1	1	4932352498	4002395371563
24	152	1	1	4932363140	4002395332717
25	152	1	1	4932363141	4002395332724
25	400	1	1	4932352499	4002395371570
26	152	1	1	4932363142	4002395332731
28	152	1	1	4932363143	4002395332748
28	400	1	1	4932352500	4002395371587
30	152	1	1	4932363144	4002395332755
30	400	1	1	4932352501	4002395371594
32	152	1	1	4932363145	4002395332762
32	400	1	1	4932352502	4002395371600
35	400	1	1	4932352503	4002395371617
36	152	1	1	4932363146	4002395332779
38	152	1	1	4932363147	4002395332786
40	152	1	1	4932479227	4058546370213

① Laposfúró szett (8 darab)

Ø 12 / 16 / 18 / 20 / 22 / 25 / 28 / 32 x 152 mm-es hosszú.

8 1 4932352504 4002395371624

## Toldószár



Leírás	Teljes hossz (mm) A	Befogó szár	Szerszám befogás	Mennyiség a csomagban	Rendelt mennyiség	Cikkszám	EAN kód
Toldószár	305	1/4" Hex	1/4" Hex	1	1	4932363148	4002395332793

## SPEED FEED<sup>™</sup> fafúrók

Fokozott teljesítmény és minőség a lapos fúróhoz képest - gyorsabb fúrás, hosszabb élettartam és kevesebb törés! Kettős vágóél a gyors és agresszív élekkért - tízszer gyorsabb fúrás a lapos fúrókkal szemben

Kúpos kialakítás csökkenti a forgács megszorulásának valószínűségét, kisebb súrlódás a különböző alkalmazások esetén - ennek eredményeként kevesebb a törés.

Durva menetes előtoló csavarorsó növeli az előtolási sebességet minden féle - puha és kemény, nedves és kezelt faanyagban.

Polírozott és porszórású horony kialakítás a fokozott forgácseltávolítás és a nagyobb előtolási sebesség érdekében.

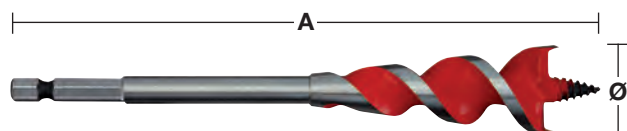

Kettős vágóélek

Ø (mm)	Ø (inch)	Teljes hossz (mm) A	Befogó szár	Mennyiség a csomagban	Rendelt mennyiség	Cikkszám	EAN kód
13	1/2"	165	1/4" Hex	1	1	4932479471	4058546372651
16	5/8"	165	1/4" Hex	1	1	4932479472	4058546372668
18	3/4"	165	1/4" Hex	1	1	4932464071	4058546220167
20	3/4"	165	1/4" Hex	1	1	4932479473	4058546372675
22	7/8"	165	1/4" Hex	1	1	4932479474	4058546372682
25	1"	165	1/4" Hex	1	1	4932479475	4058546372699
32	1 1/4"	165	1/4" Hex	1	1	4932479476	4058546372705
<b>SPEED FEED<sup>™</sup> 4 darabos készlet</b>				4	1	4932479477	4058546372712
Ø 13 / 16 / 20 / / 25 mm							



Trapéz forma

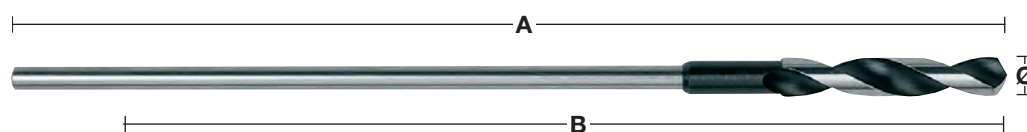

## HSS Zsaluzatfúrók - DIN 7490

HSS acélból készült a hosszabb élettartam érdekében. Alkalmas fa, gipszkartonlap és fém fúráshoz. Alkalmas mély lyukak fában, műanyagban és fém csatornában történő fúrásához. DIN 7490 szerint és a Német Munkáltatói Felelősség Biztosítói Szövetség építőipart illető biztonsági követelményeinek megfelelően készült. A fúrószár teste a hengeres törzshöz menetesen csatlakozik, ami kiküszöböli a törés veszélyét és biztosítja az abszolút központosságot. A kis csiga-szög és a megnövelt méretű hornyok biztosítják a gyors és akadálymentes forgács eltávolítást. Készült: Németországban.

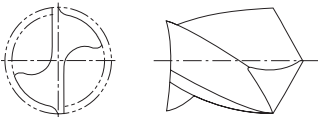
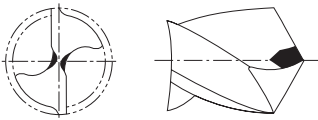
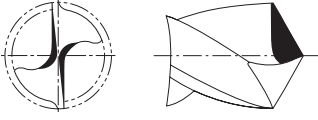
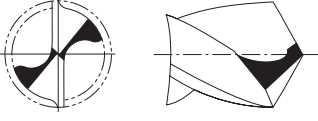
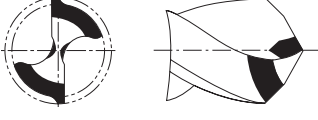
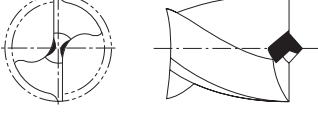
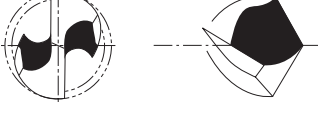

Ø (mm)	Teljes hossz (mm) A	Munkahossz (mm) B	Befogó szár	Mennyiség a csomagban	Rendelt mennyiség	Cikkszám	EAN kód
6	400	300	5 mm hengeres	1	1	4932399672	4002395363223
6	600	500	5 mm hengeres	1	1	4932399675	4002395363254
8	400	300	6 mm hengeres	1	1	4932363667	4002395331932
8	600	500	6 mm hengeres	1	1	4932363674	4002395331864
10	400	300	8 mm hengeres	1	1	4932363668	4002395331949
10	600	500	8 mm hengeres	1	1	4932363675	4002395331871
12	400	300	8 mm hengeres	1	1	4932363669	4002395331956
12	600	500	8 mm hengeres	1	1	4932363676	4002395331888
14	400	300	8 mm hengeres	1	1	4932363670	4002395331963
14	600	500	8 mm hengeres	1	1	4932363677	4002395331895
16	400	300	10 mm hengeres	1	1	4932363671	4002395331970
16	600	500	10 mm hengeres	1	1	4932363678	4002395331901
18	400	300	10 mm hengeres	1	1	4932363672	4002395331987
18	600	500	10 mm hengeres	1	1	4932363679	4002395331918
20	400	300	10 mm hengeres	1	1	4932363673	4002395331994
20	600	500	10 mm hengeres	1	1	4932363680	4002395331925
22	400	300	10 mm hengeres	1	1	4932399673	4002395363230
22	600	500	10 mm hengeres	1	1	4932399676	4002395363261

## A HSS fúrók hegyének geometriája

		Szabvány/Forma	Használat	Jellemzők
		Normál szabványos csúcs	Normál fúrás acélban, színesfémekben és fában.	A széles vágóélű fúrószerű robosztus és ellenáll az oldalirányú nyomásnak. A széles vágóélnek köszönhetően nagyobb előtolási nyomásra van szükség. Könnyen újraformálható.
		Véső szegélycsúcs DIN 1412 A	Fúrás tömör acélban nagy átmérőjű fúrószerűekkel.	Jó és könnyű középpontozás. Nagyon alacsony tápnyomásra van szükség – kb. 30 %-kal kevesebbre, mint a normális hegyű fúrószerűeknek.
		Véső szegélycsúcs módosított vágóéllel DIN 1412 B	Fúrás nagy szilárdságú acélban és acélötvözetekben. Szintén alkalmas fúrásához vékony lemezanyagokban.	Robosztus és ellenáll az oldalirányú nyomásnak.
		Hasított csúcs DIN 1412 C	Fúrás nagy szilárdságú acélban és acélötvözetekben. Szintén megfelelő mélyfúrószerűhöz.	A tökéletes forgács eltávolítás által ez a kivétel ideális mélyfúrásához. Kiváló középpontozás. Alacsony nyomású előtolást igényel.
		Kettős csúcs öntöttvas DIN 1412 D	Öntöttvas fúrásához.	A kiterjesztett főélek lecsökkentik a vágószarok kopását, ami a jobb élettartamot szolgálja. Jó hővezetés. Ellenáll az oldalirányú nyomásnak.
		Középpontozó csúcs – DIN 1412 E	Fémlemezek és puha anyagok fúrásához.	Könnyen középpontozható. Alacsony nyomású előtolást igényel. Vékony anyagok fúrásánál nem ragad be. Pontos és tiszta furatok.
		U csúcs	Nagyteljesítményű, olyan nagy szilárdságú acélhoz, mint a rozsdamentes acél és a saválló acél.	Könnyen középpontozható. Kicsi fémgorgácsot képez, ami alacsony hőhidat és gyorsabb fúrást biztosít.
		Négyélű csúcs	Fúrás nagy szilárdságú acélban és acélötvözetekben.	Egyedi kialakítású 135°-os csúcshög, 4 élű középpontfúróval. Megcsúszásmentes fúrás megkezdés. 4 élű középpontfúró hegy kisebb sorját készít, ezáltal megelőzi a felmelegedést, biztosítva a hosszabb élettartamot.

## Alkalmazási segédlet HSS fúrókhoz

Az alábbi táblázatok megadják a javasolt fordulatszámot a leghatékonyabb fúrási/vágási sebességhez.

A táblázat csak útmutatóul szolgál, az értékek a felhasználótól és a fúrt anyagtól függően módosulhatnak.

A hűtő-és kenőanyagok használata akár ötszörösére is növeli a szerszám élettartamát és a munkadarab felületére is kedvező hatást gyakorol.

Anyag		Anyag típusa	Keménység/ Szakító- szilárdság N/mm <sup>2</sup>	Keménység	Furat átmérője mm-ben – ford/perc					Hűtőanyag
					Ø 1–2	Ø 3–5	Ø 6–10	Ø 11–15	Ø 16–20	
Acél		Nem ötvözött acél szerkezet, nem ötvözött edzett acél	< 400	< HRB 69	4770	1870	930	630	470	Kenő-hűtő folya-dék vágóolaj
			400–800	< HRC 21	4450	1770	870	580	430	
		Lemezacél	< 800	< HRC 21	4450	1760	860	560	430	Kenő-hűtő folya-dék észterolaj
	Sebes-ség	Nem ötvözött szerszámacél	< 800	< HRC 21	4440	1760	860	560	430	Kenő-hűtő folya-dék vágóolaj
		Ötvözött szerszámacél	< 800	< HRC 21	3950	1550	780	520	390	Kenő-hűtő folya-dék észterolaj
			> 800	> HRC 21	1950	800	390	275	200	
		Ötvözött edzett és hőkezelt acél	< 1200	< HRC 37	2100	890	450	300	210	Kenő-hűtő folya-dék észterolaj
	> 1200		> HRC 38	1350	540	260	170	120		
	Előtolás	Előtolás (mm/ford.)			0,03	0,09	0,15	0,20	0,25	
Rozsdamentes acél	Sebes-ség	Rozsdamentes acél	< 1000	< HRC 30	2250	930	450	290	220	Repceolaj, vágóolaj
		Rozsdamentes acél	1000–1200	HRC 30–37	1430	560	280	190	130	
	Előtolás	Előtolás (mm/ford.)			0,02	0,06	0,13	0,18	0,24	
Öntöttvas	Sebes-ség	Temperöntvény	750	HRB 99	4700	2000	1100	800	600	Száraz fúrás
		Lágy	450	HRB 75	4500	1700	950	650	550	Kenő-hűtő folya-dék vágóolaj
		Kemény	700	HRB 96	3450	1350	680	440	340	
	Előtolás	Előtolás (mm/ford.)			0,05	0,10	0,16	0,20	0,25	
Alumínium	Sebes-ség		< 350	< HRC 59	8700	3560	1720	1130	860	Kenő-hűtő folya-dék vágóolaj
	Előtolás	Előtolás (mm/ford.)			0,02	0,08	0,13	0,18	0,23	
Réz	Sebes-ség				5100	2000	990	670	500	Kenő-hűtő folya-dék vágóolaj
	Előtolás	Előtolás (mm/ford.)			0,02	0,10	0,20	0,28	0,35	
Bronz	Sebes-ség				7950	3190	1480	1010	770	Száraz fúrás
	Előtolás	Előtolás (mm/ford.)			0,02	0,11	0,21	0,32	0,35	
Sárgaréz	Sebes-ség				7950	3190	1480	1010	770	Kenő-hűtő folyadék
	Előtolás	Előtolás (mm/ford.)			0,02	0,11	0,21	0,32	0,35	
Magnézium	Sebes-ség				9550	3800	1900	1250	970	Száraz fúrás
	Előtolás	Előtolás (mm/ford.)			0,05	0,10	0,25	0,30	0,35	
Műanyag	Sebes-ség	PVC, Poliamid, Termoplaszt			3500	2500	1800	700	450	Víz
	Előtolás	Előtolás (mm/ford.)			0,05	0,10	0,16	0,21	0,23	

Ford/perc: A tengely és a vágószerszám által megtett percnkénti fordulatok száma.

Előtolás: Az az egyenes távolság, amelyet a szerszám előrehalad a munkadarabban a vágószerszám egy fordulata alatt.

Mértékegysége a fordulatonkénti távolság – mm/fordulat

## Alkalmazási segédlet HSS fúrókhoz

Anyag	Anyag típusa	Anyag típusa	Keménység/ Szakítószilárdság N/mm <sup>2</sup>	Keménység	HSS-R DIN 338	RED COBALT - HSS-G CO - DIN 338	Red Hex HSS-G Titan- Nitrid	Lépcsős fúrók	Shockwave Lépcsős fúrók	Kobalt lépcsős fúrók	Hűtőanyag
Acél	Nem ötvözött acél szerkezet, nem ötvözött edzett acél	< 400	< HRB 69		●	●	●	●	●	●	Kenő-hűtő folyadék, vágóolaj
		400–800	< HRC 21	●	●	●	●	●	●	●	
	Lemezacél	< 800	< HRC 21		●	●	●	●	●	●	Kenő-hűtő folyadék, észterolaj
	Nem ötvözött szerszámacél	< 800	< HRC 21	●	●	●	●	●	●	●	Kenő-hűtő folyadék, vágóolaj
	Ötvözött szerszámacél	< 800	< HRC 21		●	●	●	●	●	●	Kenő-hűtő folyadék, észterolaj
		> 800	> HRC 21		●	●	●	▲	▲	●	
Ötvözött edzett és hőkezelt acél	< 1200	< HRC 37				●	●	▲	▲	▲	Kenő-hűtő folyadék, észterolaj
	> 1200	> HRC 38				●	●	▲	▲	▲	
Rozsdamentes acél	Rozsdamentes acél	< 1000	< HRC 30		▲	●	●	▲		●	Repceolaj, vágóolaj
	Rozsdamentes acél	1000–1200	HRC 30–37			●	●	▲		●	
Öntöttvas	Temperöntvény	750	HRB 99	●	●	●	●	●	●	●	Száraz fúrás
	Lágy	450	HRB 75	●	●	●	●	▲		●	Kenő-hűtő folyadék, vágóolaj
	Kemény	700	HRB 96	●	●	●	●	●	●	●	
Alumínium		< 350	< HRC 59		▲	●	●	●	●	●	Kenő-hűtő folyadék, vágóolaj
Réz					▲	●	●	●	●	●	Kenő-hűtő folyadék, vágóolaj
Bronz				●	●	●	●	●	●	●	Száraz fúrás
Sárgaréz				●	●	●	●	●	●	●	Kenő-hűtő folyadék
Magnézium						●	●				Száraz fúrás
Műanyag	PVC, Poliamid, Termoplaszt				●	●	●	●	●	●	Víz
Fa				●	●	●	●				Száraz fúrás

● A legalkalmasabb. Ezekhez az anyagokhoz ajánlott. ▲ Megfelelő. Ezeknél az anyagoknál időszakosan használható.

# NAGY TELJESÍTMÉNYŰ FÚRÓSZÁRAK

## RED HEX

HSS-TIN FÉM FÚRÓSZÁRAK

**SHOCKWAVE**  
IMPACT DUTY

## RED COBALT

HSS-CO FÉM FÚRÓSZÁRAK



3  
OLDALÚ  
BEFOGÓSZÁR



**QUAD EDGE™  
HEGY**



**VÁLTOZÓ  
GEOMETRIÁJÚ  
HORONY**



**KÚPOS  
KIALAKÍTÁSÚ  
FÚRÓSZÁRMAG**

## RED HEX és RED COBALT MŰSZAKI LEÍRÁS

### QUAD EDGE™ HEGY

- Egyedi kialakítású 135°-os csúcscső, 4 élű központfúróval.
- Precíz, gyors, megsúszásmentes fúrásmegkezdés.
- 4 élű központfúró hegy kisebb sorját készít, ezáltal megelőzi a felmelegedést, biztosítva a hosszabb élettartamot.

### VÁLTOZÓ GEOMETRIÁJÚ HORNYOK

- Gyorsabb anyagkihordás
- Kevésbé melegszik fel a fúrószer megelőzi a megégést

### KÚPOS FÚRÓMAG KIALAKÍTÁS

- Vastagodó fúrómag a befogás felé
- Erősebbé teszi a fúrószerát, megelőzi a törést





# SHOCKWAVE IMPACT DUTY™

## RED HEX - SHOCKWAVE™ HSS-G titán-nitrid fémfűrők

# RED HEX

FŰRÁS ÉS VÉSÉS

1/4" hex befogás ütve- és fúrócsavarozókhoz, hagyományos tokmánnal is használható. Az előfűrő hegy és a titán-nitrid bevonat, lehetővé teszi a nagyobb sebességű fúrást.

Ø (mm)	Teljes hossz (mm) A	Munkahossz (mm) B	Mennyiség a csomagban	Rendelt mennyiség	Cikkszám	EAN kód
2	59.5	17	2	1	48894703	045242501557
2.5	62	19	2	1	48894704	045242501564
3	65	23	2	1	48894763	045242506866
3.2	66.5	23	2	1	48894706	045242501571
3.3	67	24	2	1	4932471089	4058546287177
3.5	69	25	2	1	48894707	045242501588
4	71.5	26	2	1	48894708	045242501595
4.2	74	28	1	1	48894709	045242501601
4.5	76	29	1	1	48894710	045242501618
4.8	78	29	1	1	48894711	045242501625
5	80	31	1	1	48894712	045242501632
5.5	104	60	1	1	48894764	045242506873
6	105	63	1	1	48894714	045242501649
6.5	107	64	1	1	48894715	045242501656
6.8	108	65	1	1	48894716	045242501663
7	109	66	1	1	48894717	045242501670
7.5	110	67	1	1	48894718	045242501687
8	111	70	1	1	48894719	045242501694
8.5	114	72	1	1	48894720	045242501700
9	117	73	1	1	48894721	045242501717
9.5	118	74	1	1	48894722	045242501724
10	120	76	1	1	48894723	045242501731
10.2	121	77	1	1	4932471090	4058546287184
10.5	122	78	1	1	48894724	045242501748
11	125	80	1	1	48894725	045242501755
11.5	126	81	1	1	48894726	045242501762
12	127	82	1	1	48894727	045242501779
12.5	128	83	1	1	48894728	045242501786
13	130	83	1	1	48894729	045242501793
<b>SHOCKWAVE™ HSS-G TiN Red Hex fűrőkészlet (10 db)</b>			10	6	4932493865	4058546510251
Ø 3 / 3.5 / 4 / 4.5 / 5 / 6 / 7 / 8 / 9 / 10 mm						

<b>19 darabos SHOCKWAVE™ HSS-G TiN Red Hex fűrőkészlet</b>			19	6	4932493866	4058546510268
Ø 2 / 2.5 / 2 x 3 / 3.5 / 2 x 4 / 4.5 / 5 / 5.5 / 6 / 6.5 / 7 / 7.5 / 8 / 8.5 / 9 / 9.5 / 10 mm						

Ø (mm)	Teljes hossz (mm) A	Munkahossz (mm) B	Mennyiség a csomagban	Rendelt mennyiség	Cikkszám	EAN kód
2.5	62	19	10	1	4932478175	4058546341084
3.0	65	23	10	1	4932478176	4058546341091
3.5	69	25	10	1	4932478177	4058546341107
4.0	71.5	26	10	1	4932478178	4058546341114
4.5	76	29	10	1	4932478179	4058546341121
5.0	80	31	10	1	4932478180	4058546341138
6.0	105	63	10	1	4932478181	4058546341145
7.0	109	66	5	1	4932478182	4058546341152
8.0	111	70	5	1	4932478183	4058546341169
10.0	120	76	5	1	4932478184	4058546341176



DESIGNED FOR USE IN **PACKOUT**



## RED COBALT - HSS-G Co fémfúrók - DIN 338

Nagy teljesítményű fémfúrószár, extrém hőállóságú 5% kobalt tartalommal, HSS DIN338 szerint.

Alkalmas magas ötvözet tartalmú acélok és 1000 N/mm<sup>2</sup> feletti szakítószilárdságú fémek fúrására, mint pl. rozsdamentes acél.

QUAD EDGE<sup>™</sup> hegy: a 135°-os csúcscsög és a négy vágóél egyedülálló kombinációja: a 135°-os csúcscsög precíz és gyors fúráskezdést tesz lehetővé, megcsúszás nélkül. A négy vágóél kisebb forgácsokat hoz létre, hogy megakadályozza a túlzott hőtermelést a hosszabb élettartam érdekében.

A változó geometriájú hornyok gyorsabb forgácskihordást és nagyobb sebességű fúrást biztosítanak. Kúpos kialakítású fúrószár mag, vastagodik a befogás irányába, ezáltal az erősebb furatmag növeli a stabilitást és tartósságot.

3 lapú befogószár, Ø5 mm-es átmérőtől biztosítja a jobb befogást és megelőzi a fúrószár elforgását a tokmányban.

Szín: bronz

# RED COBALT



Ø (mm)	Teljes hossz (mm) A	Munkahossz (mm) B	Mennyiség a csomagban	Rendelt mennyiség	Cikkszám	EAN kód
1.0	34	12	2	1	4932363248	4002395333080
1.5	40	18	2	1	4932363249	4002395333097
2.0	49	24	2	1	4932363250	4002395333103
2.5	57	30	2	1	4932363251	4002395333110
3.0	61	33	2	1	4932363253	4002395333134
3.2	65	36	2	1	4932363254	4002395333141
3.3	67	37	2	1	4932471140	4058546287689
3.5	70	39	2	1	4932363256	4002395333165
4.0	75	43	2	1	4932363258	4002395333189
4.2	75	43	1	1	4932363260	4002395333202
4.5	80	47	1	1	4932363262	4002395333226
4.8	86	52	1	1	4932363263	4002395333233
5.0	86	52	1	1	4932363264	4002395333240
5.5	93	57	1	1	4932363267	4002395333271
6.0	93	57	1	1	4932363268	4002395333288
6.5	101	63	1	1	4932363269	4002395333295
6.8	109	69	1	1	4932363270	4002395333301
7.0	109	69	1	1	4932363271	4002395333318
7.5	109	69	1	1	4932363272	4002395333325
8.0	117	75	1	1	4932363274	4002395333349
8.5	117	75	1	1	4932363276	4002395333363
9.0	125	81	1	1	4932363277	4002395333370
9.5	125	81	1	1	4932363278	4002395333387
10.0	133	87	1	1	4932363279	4002395333394
10.2	133	87	1	1	4932471141	4058546287696
10.5	133	87	1	1	4932363281	4002395333417
11.0	142	94	1	1	4932363282	4002395333424
11.5	142	94	1	1	4932363283	4002395333431
12.0	151	101	1	1	4932363284	4002395333448
12.5	151	101	1	1	4932363285	4002395333455
13.0	151	101	1	1	4932363286	4002395333462



## RED COBALT - HSS-G Co fémfúrók - DIN 338 - műanyag dobozban

DESIGNED FOR USE IN **PACKOUT**<sup>™</sup>

Leírás	Szállítva	Mennyiség a csomagban	Rendelt mennyiség	Cikkszám	EAN kód
<b>RED COBALT HSS-G Co fúrók (19 darab)</b>					
① Ø 1/1,5/2/2,5/3/3,5/4/4,5/5/5,5/6/6,5/7/7,5/8/8,5/9/9,5/10 mm	Műanyag doboz	19	6	4932493867	4058546510275
<b>RED COBALT HSS-G Co fúrók (25 darab)</b>					
② Ø 1/1,5/2/2,5/3/3,5/4/4,5/5/5,5/6/6,5/7/7,5/8/8,5/9/9,5/10/10,5/11/11,5/12/12,5/13 mm	Műanyag doboz	25	1	4932493868	4058546510282



## RED COBALT HSS-G Co fémfúrók - DIN 338 - 5 és 10 darabos készlet

Ø (mm)	Teljes hossz (mm) A	Munkahossz (mm) B	Mennyiség a csomagban	Rendelt mennyiség	Cikkszám	EAN kód
1.0	34	12	10	1	4932373332	4002395349173
1.5	40	18	10	1	4932373333	4002395349180
2.0	49	24	10	1	4932373334	4002395349197
2.5	57	30	10	1	4932373335	4002395349807
3.0	61	33	10	1	4932373336	4002395349814
3.2	65	36	10	1	4932373337	4002395349821
3.3	67	37	10	1	4932471142	4058546287702
3.5	70	39	10	1	4932373338	4002395349838
4.0	75	43	10	1	4932373339	4002395349845
4.2	75	43	10	1	4932373340	4002395349852
4.5	80	47	10	1	4932373341	4002395349869
4.8	86	52	10	1	4932373342	4002395349876
5.0	86	52	10	1	4932373343	4002395349883
5.5	93	57	10	1	4932373344	4002395349890
6.0	93	57	10	1	4932373345	4002395347100
6.5	101	63	10	1	4932373346	4002395347117
6.8	109	69	5	1	4932373347	4002395347124
7.0	109	69	5	1	4932373348	4002395347131
7.5	109	69	5	1	4932373349	4002395347148
8.0	117	75	5	1	4932373350	4002395347155
8.5	117	75	5	1	4932373351	4002395347162
9.0	125	81	5	1	4932373352	4002395347179
9.5	125	81	5	1	4932373353	4002395347186
10.0	133	87	5	1	4932373354	4002395347193
10.2	133	87	5	1	4932471143	4058546287719
10.5	133	87	5	1	4932373355	4002395347803
11.0	142	94	5	1	4932373356	4002395347810
11.5	142	94	5	1	4932373357	4002395347827
12.0	151	101	5	1	4932373358	4002395347834
12.5	151	101	5	1	4932373359	4002395347841
13.0	151	101	5	1	4932373360	4002395347858

# RED COBALT



## Kúpsülyesztő HSS Co készlet

**ÚJ**

DIN 335C szerint / 90° szög.

Vágóélek: 3

Élvágás és előfúrás egyszerre a DIN74/75 szerint.

A vágási geometria optimalizálva van könnyű középre igazításhoz, jó forgácseltávolításhoz és alacsony rezgéshez.

A legjobb élettartam érhető el kenőanyaggal történő használat során.

Alkalmos acélra < 900 N/mm<sup>2</sup>, alumíniumra és műanyagokra is.

Leírás	Mennyiség a csomagban	Rendelt mennyiség	Cikkszám	EAN kód
Kúpsülyesztő HSS készlet 6 részes	6	1	4932493574	4058546484453
Kúpsülyesztő HSS Co készlet 6 részes	6	1	4932493575	4058546484460



Material Quality	HSS	HSS Cobalt
fém (N/mm <sup>2</sup> ) < 900	✓	✓
fém (N/mm <sup>2</sup> ) < 1300	◆	✓
rozsdamentes acél		✓
Alumínium	✓	✓
öntött vas	◆	✓
műanyag	✓	

# THUNDERWEB

HSS-G fémfúró - DIN 338



## Hagyományos fúró

A **THUNDERWEB** kialakítására jellemző, hogy a magátmérő kúposan növekszik a szár irányába. Ezáltal a vágóél is változó keresztmetszettel rendelkezik. A vágóél „háta” a fúró teste.

A hagyományos fúrók vágóéle egyforma vastagságú a fúrók teljes hosszán.

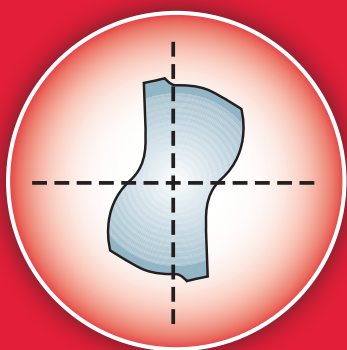

### Parabolikus keresztmetszet

- Kiállja a nagy előtoló nyomást és nyomatékot
- Kevesebb a törésből adódó veszteség
- Hosszabb élettartam

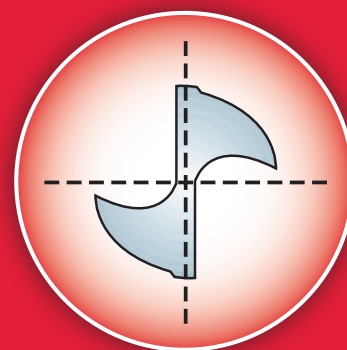

### Hagyományos vágóél keresztmetszet



## THUNDERWEB SPECIFIKÁCIÓ

### HORONYGEOMETRIA

- A **THUNDERWEB** kialakítású horonynak köszönhetően a felhevült forgács gyorsan eltávozik. A jobb hőelvezetés növeli az élettartamát.
- A mélyebb lyukak fúrásánál a nyitott horony kialakítás csökkenti a fúró megszorulásának lehetőségét
- Az élezett peremnek köszönhetően csökken az anyag tapadása a fúrószárra, ezáltal a vágás gyorsabb és tiszta
- A kisebb vágószög kevesebb forgácsot eredményez, ideális kemény, rozsdamentes acél fúrásához.



## THUNDERWEB - HSS-G fémfúró - DIN338

Ø (mm)	Teljes hossz (mm) A	Munkahossz (mm) B	Mennyiség a csomagban	Rendelt mennyiség	Cikkszám	EAN kód
1.0	34	12	2	1	4932352345	4002395370047
1.5	40	18	2	1	4932352346	4002395370054
2.0	49	24	2	1	4932352347	4002395370061
2.5	57	30	2	1	4932352348	4002395370078
3.0	61	33	2	1	4932352349	4002395370085
3.2	65	36	2	1	4932352350	4002395370092
3.5	70	39	2	1	4932352351	4002395370108
4.0	75	43	2	1	4932352352	4002395370115
4.2	75	43	1	1	4932352353	4002395370122
4.5	80	47	1	1	4932352354	4002395370139
4.8	86	52	1	1	4932352355	4002395370146
5.0	86	52	1	1	4932352356	4002395370153
5.5	93	57	1	1	4932352357	4002395370160
6.0	93	57	1	1	4932352358	4002395370177
6.5	101	63	1	1	4932352359	4002395370184
6.8	109	69	1	1	4932352360	4002395370191
7.0	109	69	1	1	4932352361	4002395370207
7.5	109	69	1	1	4932352362	4002395370214
8.0	117	75	1	1	4932352363	4002395370221
8.5	117	75	1	1	4932352364	4002395370238
9.0	125	81	1	1	4932352365	4002395370245
9.5	125	81	1	1	4932352366	4002395370252
10.0	133	87	1	1	4932352367	4002395370269
10.5	133	87	1	1	4932352368	4002395370276
11.0	142	94	1	1	4932352369	4002395370283
11.5	142	94	1	1	4932352370	4002395370290
12.0	151	101	1	1	4932352371	4002395370306
12.5	151	101	1	1	4932352372	4002395370313
13.0	151	101	1	1	4932352373	4002395370320

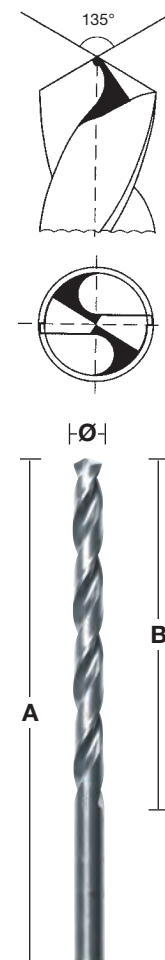

## THUNDERWEB - DIN 338 / 5 és 10 darabos kiszerezés

Ø (mm)	Teljes hossz (mm)	Munkahossz (mm)	Mennyiség a csomagban	Rendelt mennyiség	Cikkszám	EAN kód
1	34	12	10	1	4932352377	4002395370368
1.1	36	14	10	1	4932459826	4058546029982
1.2	38	16	10	1	4932459827	4058546029999
1.3	38	16	10	1	4932459828	4058546030001
1.4	40	18	10	1	4932459829	4058546030018
1.5	40	18	10	1	4932352378	4002395370375
1.6	43	20	10	1	4932459830	4058546030025
1.7	43	20	10	1	4932459831	4058546030032
1.8	46	22	10	1	4932459832	4058546030049
1.9	46	22	10	1	4932459833	4058546030056
2	49	24	10	1	4932352379	4002395370382
2.1	49	24	10	1	4932459834	4058546030063
2.2	53	27	10	1	4932459835	4058546030070
2.3	53	27	10	1	4932459836	4058546030087
2.4	57	30	10	1	4932430569	4002395382309
2.5	57	30	10	1	4932352380	4002395370399
2.6	57	30	10	1	4932459837	4058546030094
2.7	61	33	10	1	4932459838	4058546030100
2.8	61	33	10	1	4932459839	4058546030117
2.9	61	33	10	1	4932459840	4058546030124
3	61	33	10	1	4932352381	4002395370405
3.1	65	36	10	1	4932459841	4058546030131
3.2	65	36	10	1	4932352382	4002395370412
3.3	65	36	10	1	4932459842	4058546030148
3.4	70	39	10	1	4932459843	4058546030155



**THUNDERWEB - DIN 338 / 5 és 10 darabos kiszereelés**

Ø (mm)	Teljes hossz (mm)	Munkahossz (mm)	Mennyiség a csomagban	Rendelt mennyiség	Cikkszám	EAN kód
3.5	70	39	10	1	4932352383	4002395370429
3.6	70	39	10	1	4932459844	4058546030162
3.7	70	39	10	1	4932459845	4058546030179
3.8	75	43	10	1	4932430547	4002395382088
3.9	75	43	10	1	4932459846	4058546030186
4	75	43	10	1	4932352384	4002395370436
4.1	75	43	10	1	4932459847	4058546030193
4.2	75	43	10	1	4932352385	4002395370443
4.3	80	47	10	1	4932459848	4058546030209
4.4	80	47	10	1	4932459849	4058546030216
4.5	80	47	10	1	4932352386	4002395370450
4.6	80	47	10	1	4932459850	4058546030223
4.7	80	47	10	1	4932459851	4058546030230
4.8	86	52	10	1	4932352387	4002395370467
4.9	86	52	10	1	4932459852	4058546030247
5	86	52	10	1	4932352388	4002395370474
5.1	86	52	10	1	4932459853	4058546030254
5.2	86	52	10	1	4932430548	4002395382095
5.3	86	52	10	1	4932459854	4058546030261
5.4	93	57	10	1	4932459855	4058546030278
5.5	93	57	10	1	4932352389	4002395370481
5.6	93	57	10	1	4932430570	4002395382316
5.7	93	57	10	1	4932459856	4058546030285
5.8	93	57	10	1	4932430549	4002395382101
5.9	93	57	10	1	4932459857	4058546030292
6	93	57	10	1	4932352390	4002395370498
6.1	101	63	10	1	4932459858	4058546030308
6.2	101	63	10	1	4932430550	4002395382118
6.3	101	63	10	1	4932459859	4058546030315
6.4	101	63	10	1	4932430571	4002395382323
6.5	101	63	10	1	4932352391	4002395370504
6.6	101	63	5	1	4932459860	4058546030322
6.7	101	63	5	1	4932459861	4058546030339
6.8	109	69	5	1	4932352392	4002395370511
6.9	109	69	5	1	4932459862	4058546030346
7	109	69	5	1	4932352393	4002395370528
7.1	109	69	5	1	4932459863	4058546030353
7.2	109	69	5	1	4932430551	4002395382125
7.3	109	69	5	1	4932459864	4058546030360
7.4	109	69	5	1	4932459865	4058546030377
7.5	109	69	5	1	4932352394	4002395370535
7.6	117	75	5	1	4932459866	4058546030384
7.7	117	75	5	1	4932459867	4058546030391
7.8	117	75	5	1	4932459868	4058546030407
7.9	117	75	5	1	4932459869	4058546030414
8	117	75	5	1	4932352395	4002395370542
8.1	117	75	5	1	4932459870	4058546030421
8.2	117	75	5	1	4932430552	4002395382132
8.3	117	75	5	1	4932459871	4058546030438
8.4	117	75	5	1	4932430553	4002395382149
8.5	117	75	5	1	4932352396	4002395370559
8.6	125	81	5	1	4932459872	4058546030445
8.7	125	81	5	1	4932459873	4058546030452
8.8	125	81	5	1	4932459874	4058546030469
8.9	125	81	5	1	4932459875	4058546030476
9	125	81	5	1	4932352397	4002395370566
9.1	125	81	5	1	4932459876	4058546030483
9.2	125	81	5	1	4932459877	4058546030490
9.3	125	81	5	1	4932459878	4058546030506
9.4	125	81	5	1	4932459879	4058546030513
9.5	125	81	5	1	4932352398	4002395370573
9.6	133	87	5	1	4932459880	4058546030520
9.7	133	87	5	1	4932459881	4058546030537
9.8	133	87	5	1	4932459882	4058546030544



## THUNDERWEB - DIN 338 / 5 és 10 darabos készlet

Ø (mm)	Teljes hossz (mm)	Munkahossz (mm)	Mennyiség a csomagban	Rendelt mennyiség	Cikkszám	EAN kód
9.9	133	87	5	1	4932459883	4058546030551
10	133	87	5	1	4932352399	4002395370580
10.5	133	87	5	1	4932352400	4002395370597
11	142	94	5	1	4932352401	4002395370603
11.5	142	94	5	1	4932352402	4002395370610
12	151	101	5	1	4932352403	4002395370627
12.5	151	101	5	1	4932352404	4002395370634
13	151	101	5	1	4932352405	4002395370641



## THUNDERWEB fémfúrók - DIN 338 tároló dobozban

Leírás	Szállítva	Mennyiség a csomagban	Rendelt mennyiség	Cikkszám	EAN kód
<b>THUNDERWEB HSS-G készlet (19 db)</b>					
Ø 1 / 1,5 / 2 / 2,5 / 3 / 3,5 / 4 / 4,5 / 5 / 5,5 / 6 / 6,5 / 7 / 7,5 / 8 / 8,5 / 9 / 9,5 / 10 mm.	Műanyag doboz	19	1	4932493869	4058546510299
<b>THUNDERWEB HSS-G készlet (25 db)</b>					
Ø 1 / 1,5 / 2 / 2,5 / 3 / 3,5 / 4 / 4,5 / 5 / 5,5 / 6 / 6,5 / 7 / 7,5 / 8 / 8,5 / 9 / 9,5 / 10 / 10,5 / 11 / 11,5 / 12 / 12,5 / 13 mm	Műanyag doboz	25	1	4932493870	4058546510305

DESIGNED FOR USE IN **PACKOUT™**



## HSS fémfúrók, hosszú - DIN 340 / 5 és 10 darabos készlet

Magas minőségű gyorsacél.

Hasított csúcs DIN 1412 C.

Jobbos irányú vágóél.

135°-os csúcscsőg a pontfúrást javítja.

Kifejezetten alkalmas mély lyukak fúrásához csatornában vagy homorú felületeken.

Alkalmas fúrásra acélban, öntöttvasban, ötvözött és nem ötvözött anyagokhoz egészen 900 N/mm<sup>2</sup>-ig.

Megfelelő fához és műanyaghoz egyaránt.



Ø (mm)	Teljes hossz (mm) A	Munkahossz (mm) B	Mennyiség a csomagban	Rendelt mennyiség	Cikkszám	EAN kód
2.0	85	56	10	1	4932430328	4002395379987
2.5	95	62	10	1	4932430329	4002395379903
3.0	100	66	10	1	4932430330	4002395379910
3.5	112	73	10	1	4932430331	4002395379927
4.0	119	78	10	1	4932430332	4002395379934
4.5	126	82	10	1	4932430333	4002395379941
5.0	132	87	10	1	4932430334	4002395379958
5.5	139	91	10	1	4932430335	4002395379965
6.0	139	91	10	1	4932430336	4002395379972
6.5	148	97	10	1	4932430337	4002395379989
7.0	156	102	10	1	4932430338	4002395379996
8.0	165	109	10	1	4932430339	4002395380008
9.0	175	115	10	1	4932430340	4002395380015
10.0	184	121	10	1	4932430341	4002395380022
11.0	195	128	5	1	4932430342	4002395380039
12.0	205	134	5	1	4932430343	4002395380046
13.0	205	134	5	1	4932430344	4002395380053



## HSS fémfúrók, rövid - DIN 1897 / 5 és 10 darabos kiszereelés

Fúrók minősége: Magas minőségű gyorsacél. Fúróhegy geometriája DIN 1412 C hasított csúcs. Csúcshoz: 135°. Tolerancia: h8. Spirál / horony dőlésszög: N típusú spirál és normál 20-30° szög. Jobbos irányú vágóél. Felület/szín: Fényes ezüst. Teljes hosszában ellenáll a fúrás közben fellépő nyomásnak. Kitűnően központosított. Polírozott jobbos N-hornyolás csökkenti a forgács megtapadását - gyorsabb forgácskihordás és könnyebb vágás erőfeszítés nélkül. Alkalmazása: Kifejezetten alkalmas lemezek és üreges anyagok fúrásához. Használható fúrásra lemezacélban, vékony ötvöztött és ötvöztelen anyagokban 900 N/mm<sup>2</sup>-ig. Megfelelő fához és műanyaghoz egyaránt.

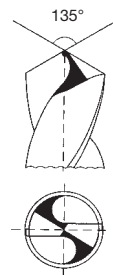

Ø (mm)	Teljes hossz (mm) A	Munkahossz (mm) B	Mennyiség a csomagban	Rendelt mennyiség	Cikkszám	EAN kód
2.0	38	12	10	1	4932352200	4002395368532
2.5	43	14	10	1	4932352201	4002395368549
3.0	46	16	10	1	4932352202	4002395368556
3.2	49	18	10	1	4932352203	4002395368563
3.3	49	18	10	1	4932352204	4002395368570
3.5	52	20	10	1	4932352205	4002395368587
3.7	52	20	10	1	4932352206	4002395368594
4.0	55	22	10	1	4932352207	4002395368600
4.2	55	22	10	1	4932352208	4002395368617
4.5	58	24	10	1	4932352209	4002395368624
4.8	62	26	10	1	4932352210	4002395368631
5.0	62	26	10	1	4932352211	4002395368648
5.2	62	26	10	1	4932352212	4002395368655
5.5	66	28	10	1	4932352213	4002395368662
6.0	66	28	10	1	4932352214	4002395368679
6.5	70	31	10	1	4932352215	4002395368686
7.0	74	34	5	1	4932352216	4002395368693
7.5	74	34	5	1	4932352217	4002395368709
8.0	79	37	5	1	4932352218	4002395368716
8.5	79	37	5	1	4932352219	4002395368723
9.0	84	40	5	1	4932352220	4002395368730
10.0	89	43	5	1	4932352221	4002395368747



## Kétfélgű HSS-G fémfúrók

Fúrók minősége: Magas minőségű gyorsacél. Fúróhegy geometriája: Hasított csúcs DIN 1412 C. Csúcshoz: 135° Tolerancia: h8. Horony/ Helix szög: N típusú horony normál 20-30° szögben. Jobbos irányú vágóél. Felület/szín: Fényes ezüst. Hasított csúcs a tökéletes központosításért és könnyebb vágásért. Mindkét végén használható. A rövid hosszának köszönhetően jól használható magas előtolási nyomással törés kockázata nélkül. Kitűnően központosított. Polírozott jobbos N-hornyolás csökkenti a forgács megtapadását - gyorsabb forgácskihordás és könnyebb vágás erőfeszítés nélkül. Alkalmazása: Acél, színesfémek és műanyag fúrás. Legalkalmasabb vékony lemezanyagokban változó méretű lyukak fúrásához.

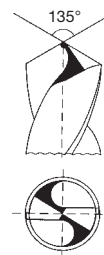

Ø (mm)	Teljes hossz (mm) A	Munkahossz (mm) B	Mennyiség a csomagban	Rendelt mennyiség	Cikkszám	EAN kód
2.5	43	10	10	1	4932352222	4002395368754
3.0	46	11	10	1	4932352223	4002395368761
3.2	49	12	10	1	4932352224	4002395368778
3.3	49	12	10	1	4932352225	4002395368785
3.5	52	14	10	1	4932352226	4002395368792
4.0	55	14	10	1	4932352227	4002395368808
4.1	55	14	10	1	4932352228	4002395368815
4.2	55	14	10	1	4932352229	4002395368822
4.5	58	16	10	1	4932352230	4002395368839
4.8	62	18	10	1	4932352231	4002395368846
5.0	62	18	10	1	4932352232	4002395368853
5.5	66	19	10	1	4932352233	4002395368860
6.0	66	19	10	1	4932352234	4002395368877





## HSS-R fém fúrók DIN 338, 5 és 10 darabos készletelés

Gyorsacélból készült fémfúrók; DIN 338.

Az oxidos bevonat teszi lehetővé a gyors, tiszta fúrást. 118°-os csúcshög.

N típusú spirál normál szögben.

Használható fúrásra acélban, ötvöztvasban, ötvözött és nem ötvözött anyagokban 800 N/mm<sup>2</sup>-ig.

Szín: fekete.

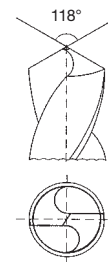

Ø (mm)	Teljes hossz (mm) A	Munkahossz (mm) B	Mennyiség a csomagban	Rendelt mennyiség	Cikkszám	EAN kód
1.0	34	12	10	1	4932363444	4002395329458
1.5	40	18	10	1	4932363449	4002395329502
2.0	49	24	10	1	4932363454	4002395329557
2.5	57	30	10	1	4932363459	4002395329601
3.0	61	33	10	1	4932363464	4002395329656
3.2	65	36	10	1	4932363466	4002395329670
3.5	70	39	10	1	4932363469	4002395329700
4.0	75	43	10	1	4932363474	4002395329755
4.2	75	43	10	1	4932363476	4002395329779
4.5	80	47	10	1	4932363479	4002395329809
4.8	86	52	10	1	4932363482	4002395329830
5.0	86	52	10	1	4932363484	4002395329854
5.5	93	57	10	1	4932363489	4002395329908
6.0	93	57	10	1	4932363494	4002395329953
6.5	101	63	10	1	4932363499	4002395330003
6.8	109	69	10	1	4932363502	4002395330034
7.0	109	69	10	1	4932363504	4002395330058
7.5	109	69	10	1	4932363509	4002395330102
8.0	117	75	10	1	4932363514	4002395330157
8.5	117	75	10	1	4932363519	4002395330201
9.0	125	81	10	1	4932363524	4002395330256
9.5	125	81	10	1	4932363529	4002395330300
10.0	133	87	10	1	4932363534	4002395330355
10.5	133	87	5	1	4932363539	4002395330409
11.0	142	94	5	1	4932363544	4002395330454
11.5	142	94	5	1	4932363549	4002395330508
12.0	151	101	5	1	4932363554	4002395330553
12.5	151	101	5	1	4932363559	4002395330607
13.0	151	101	5	1	4932363564	4002395330652

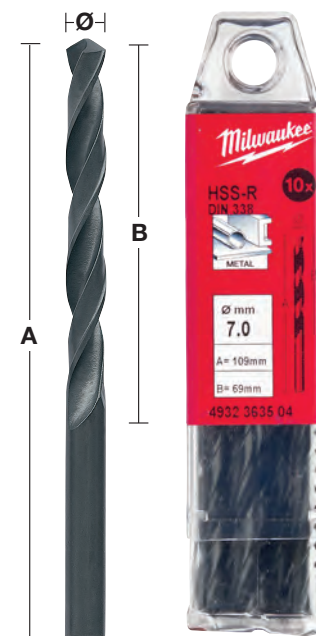

## HSS-R készletek - DIN 338

Leírás	Szállítva	Mennyiség a csomagban	Rendelt mennyiség	Cikkszám	EAN kód
<b>HSS-R fúrókészlet (19 darab)</b>					
① Ø 1/1,5/2/2,5/3/3,5/4/4,5/5/5,5/6/6,5/7/7,5/8/8,5/9/9,5/10 mm	Fém doboz	19	1	4932352468	4002395371273
<b>HSS-R fúrókészlet (25 darab)</b>					
② Ø 1/1,5/2/2,5/3/3,5/4/4,5/5/5,5/6/6,5/7/7,5/8/8,5/9/9,5/10/10,5/11/11,5/12/12,5/13 mm	Fém doboz	25	1	4932352469	4002395371280



## HSS-R görgösen hengerelt fém fúrók 10 vagy 13 mm-es befogással

Gyorsacélból készült fémfúrók; DIN 338.

Az oxidos bevonat teszi lehetővé a gyors, tiszta fúrást.

118°-os csúcshög.

N típusú spirál normál szögben.

Használható fúrásra acélban, öntöttvasban, ötvözött és nem ötvözött anyagokban 800 N/mm<sup>2</sup>-ig.

Szín: fekete.

Ø 13,5 mm - Ø 16 mm = 10 mm szár / Ø 16,5 mm - Ø 20 mm = 13 mm szár.

Ø (mm)	Teljes hossz (mm) A	Munkahossz (mm) B	Mennyiség a csomagban	Rendelt mennyiség	Cikkszám	EAN kód
13.5	160	108	1	1	4932373318	4002395348435
14.0	160	108	1	1	4932373319	4002395348442
14.5	169	108	1	1	4932373320	4002395348459
15.0	169	114	1	1	4932373321	4002395348466
15.5	178	120	1	1	4932373322	4002395348473
16.0	178	120	1	1	4932373323	4002395348480
16.5	184	125	1	1	4932373324	4002395348497
17.0	184	125	1	1	4932373325	4002395349104
17.5	191	130	1	1	4932373326	4002395349111
18.0	191	130	1	1	4932373327	4002395349128
18.5	198	135	1	1	4932373328	4002395349135
19.0	198	135	1	1	4932373329	4002395349142
19.5	205	140	1	1	4932373330	4002395349159
20.0	205	140	1	1	4932373331	4002395349166

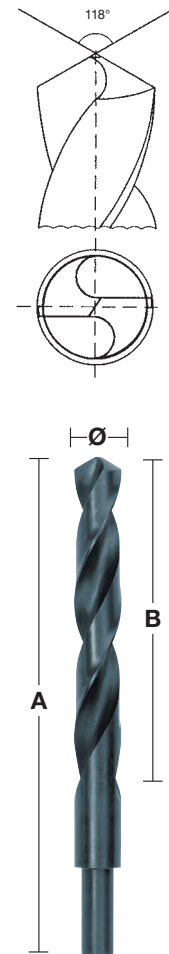

## HSS-R fém fúrók DIN 338, tároló szekrényben - 345 részes

Ø (mm)	Teljes hossz (mm) A	Munkahossz (mm) B	Mennyiség a csomagban	Rendelt mennyiség	Cikkszám	EAN kód
HSS-R fém fúrók DIN 338, tároló szekrényben - 345 részes			345	1	4932352674	4002395373321
1.0	34	12	20			
1.5	40	18	20			
2	49	24	20			
2.5	57	30	20			
3	61	33	20			
3.5	70	39	20			
4	75	43	20			
4.5	80	47	20			
5	86	52	20			
5.5	93	57	20			
6	93	57	20			
6.5	101	63	20			
7	109	69	10			
7.5	109	69	10			
8	117	75	20			
8.5	117	75	10			
9	125	81	10			
9.5	125	81	5			
10	133	87	10			
10.5	133	87	5			
11	142	94	5			
11.5	142	94	5			
12	151	101	5			
12.5	151	101	5			
13	151	101	5			



# ÚJ KOBALT LÉPCSŐS FÚRÓK



Új Alumínium-króm-nitrid (Al-CrN) bevonat a 10-szer hosszabb élettartamért, a MILWAUKEE® szabványos lépcsőfúróhoz képest. Acélhoz és rozsdamentes acélhoz.

## ANYAGOK:

ACÉL	RÉZ	SÁRGARÉZ	ALUMÍNIUM	ROZSDAMENTES ACÉL	MŰANYAG
------	-----	----------	-----------	-------------------	---------

- 1 A Rapid Strike központfúró javítja a centrírozást - kisebb a fúró oldalazó mozgása és gyorsabb a fúrás, pontozó vagy előfúró használatának szüksége nélkül.
- 2 Az optimalizált, élesített szélű forgácshornyok 2-szer gyorsabb és egyenletesebb vágást tesznek lehetővé.
- 3 Speciális fúróhegy és lépcsőzetes geometria az elakadás és az anyagdeformálódás megakadályozására - különösen magas fordulatszámú, vezeték nélküli eszközök használata során
- 4 Egyedi szerkezetű acélból, feketére oxidált felülettel készül, melyek 4-szeresére növelik a szerszám élettartamát
- 5 Lézerrel gravírozott, tartós és olvasható jelölés.
- 6 Minden lépcső úgy került esztergálásra, hogy a fúró automatikusan lesorjassa a peremeket fúrás közben
- 7 A 3 oldalú Secure Grip befogószár megelőzi, hogy a fúrószár kicsússzon a tokmányból, és biztosítja a nyomaték maximális átvitelét.



## ALKALMAZÁSA:



Fúrás panelokban és szekrényekben tömszelencék installálásához.



Szerelőnyilások a vezetékeken végzett műveletekhez és a telepítéshez



Különböző átmérőjű furatok kialakítása és kiszélesítése



Kábelszerelési furatok (antennák, vezetékek átvezetése)



Különböző alkalmazások, méretek és furatok megnagyobbítása

## Kobalt lépcsős fúrók

**ÚJ**

Új alumínium-króm-nitrid (AlCrN) bevonat a 10-szer hosszabb élettartamért a MILWAUKEE® sztenderd lépcsőfúróhoz képest. Alkalmas, acél és rozsdamentes acél fúrásához.

A Rapid Strike központfúró javítja a centrírozást - kisebb a fúró oldalazó mozgása és gyorsabb a fúrás, pontozó vagy előfúró használatának szüksége nélkül.

Speciális fúróhegy és lépcsőzetes geometria az elakadás és az anyagdeformálódás megakadályozására - különösen magas fordulatszámú, vezeték nélküli eszközök használata során.

Az optimalizált, élesített szélű forgácsolóhorvok 2-szer gyorsabb és egyenletesebb vágást tesznek lehetővé.

A 3 oldalú Secure Grip befogószár megelőzi, hogy a fúrószár kicsússzon a tokmányból, és biztosítja a nyomaték maximális átvitelét.

Lézerrel gravírozott, tartós és olvasható jelölés.

Leírás	Átmérő (mm)	Teljes hossz (mm)	Lépcsők száma	Mennyiség a csomagban	Rendelt mennyiség	Cikkszám	EAN kód
① 4 - 20 mm	8	62	10	1	1	48899372	045242603862
② 6 - 35 mm	10	86	16	1	1	48899395	045242567676
③ M6 - M32	10	90	14	1	1	48899380	045242567652
④ Kobalt lépcsős fúró készlet (2 db) 2 x kobalt lépcsős fúró: 4 - 20 mm / 6 - 35 mm				2	1	48899398	045242529216

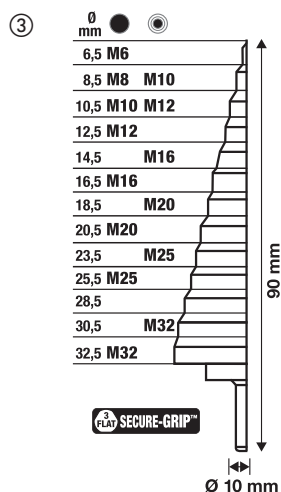
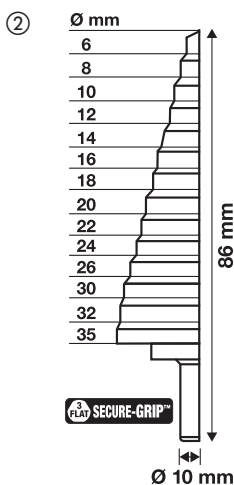
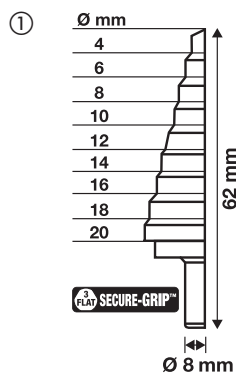

# SHOCKWAVE™ IMPACT DUTY ™

## SHOCKWAVE™ IMPACT DUTY lépcsős fúrók

A SHOCKWAVE™ Impact Duty lépcsős fúrók, ütvecsavarozó gépekhez lettek tervezve. Az 1/4"-es hatlapú szár, optimalizált SHOCKZONE™ zónával rendelkezik, amely biztosítja a leghosszabb tartósságot, szártörés nélkül.

Titán alumínium-nitrid bevonat, 5x hosszabb élettartam.

RAPID STRIKE TIP™: Gyors és pontos furatmegkezdés, oldalazó mozgás nélkül. Kevesebb hőtermelés a hosszabb élettartam érdekében.

Kettős spirálhorony: Ütvecsavarozókhoz optimalizálva.

Teljesen kopásálló lézergravírozott jelölések



Leírás	Átmérő (mm)	Teljes hossz (mm)	Lépcsők száma	Mennyiség a csomagban	Rendelt mennyiség	Cikkszám	EAN kód
① 4 - 12 mm / 1"	1/4" Hex	83	9	1	1	48899261	045242505166
② 4 - 12 mm / 2"	1/4" Hex	83	5	1	1	48899262	045242505173
③ 4 - 20 mm	1/4" Hex	83	9	1	1	48899263	045242505180
④ 4 - 30 mm	1/4" Hex	95	12	1	1	48899265	045242505203
⑤ SHOCKWAVE™ Impact Duty lépcsős fúró készlet (3 részes) 1, 3, 4. számú lépcsős fúrókat tartalmaz				3	1	48899266	045242505210

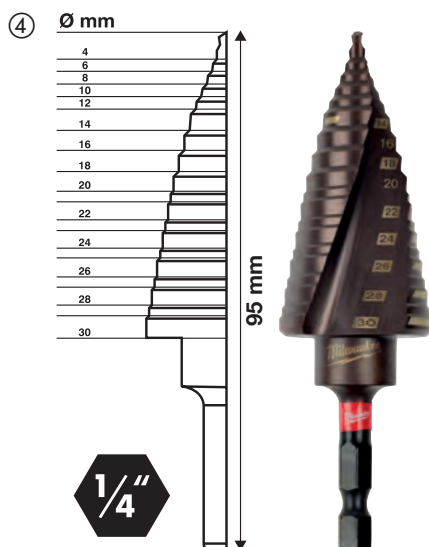
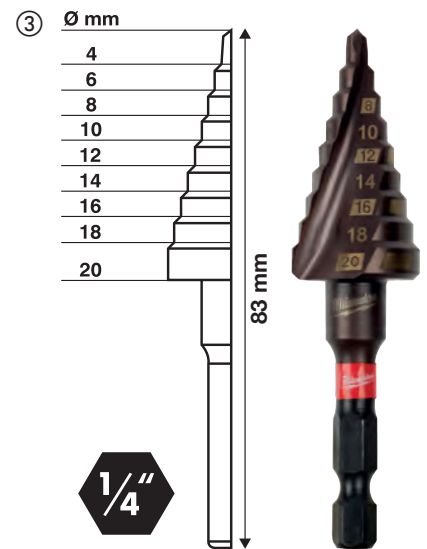
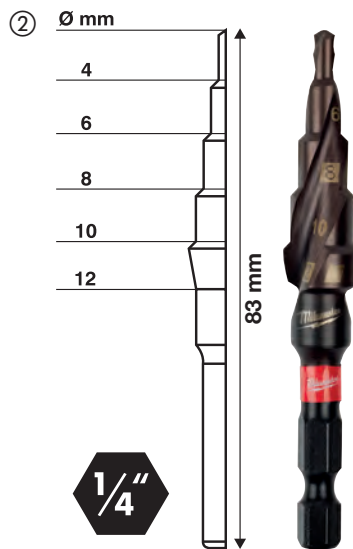
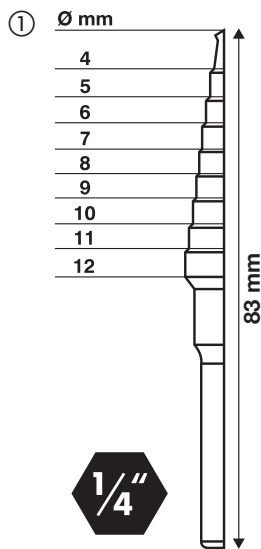

# Lépcsős fúrók

Leírás	Átmérő (mm)	Teljes hossz (mm)	Lépcsők száma	Mennyiség a csomagban	Rendelt mennyiség	Cikkszám	EAN kód
① PG 7 - PG 21	10	68	9	1	1	48899321	045242364060
② M 6 - M 32	10	92	13	1	1	48899332	045242344437
③ 4 - 12 mm / 1"	6	65	9	1	1	48899301	045242342532
④ 4 - 20 mm	8	65	9	1	1	48899320	045242344406
⑤ 6 - 35 mm	10	90	14	1	1	48899335	045242344413
⑥ 6 - 40.5 mm	10	90	17	1	1	48899340	045242547777
<b>Lépcsős fúró készlet (3 részes)</b>							
⑦ 4 - 12 mm/1, 4 - 20 mm, 6 - 35 mm lépcsős fúrókat tartalmaz				3	1	48899399	045242344420
<b>Lépcsősfúró és Fémfúró készlet (10 részes)</b>							
⑧ Lépcsősfúrók: 1 x Lépcsősfúró 4 - 12 mm, 1 x Lépcsősfúró 4 - 20 mm. THUNDERWEB fémfúrók: 2 x 2 mm, 2 x 3 mm, 2 x 4 mm, 1 x 5 mm, 1 x 6 mm				10	1	48899350	045242538836

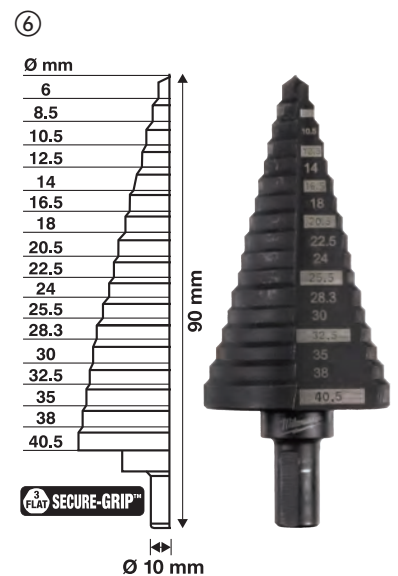
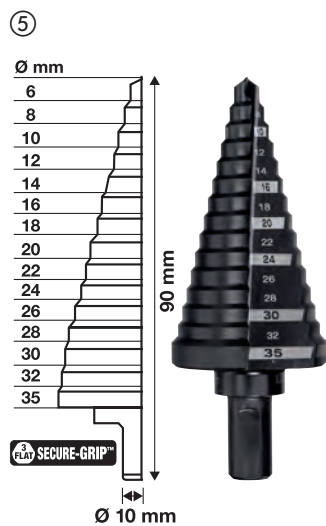
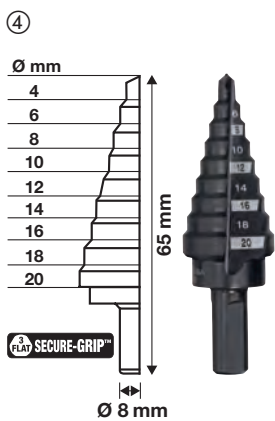
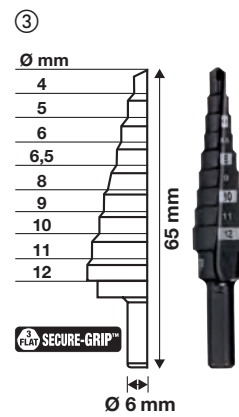
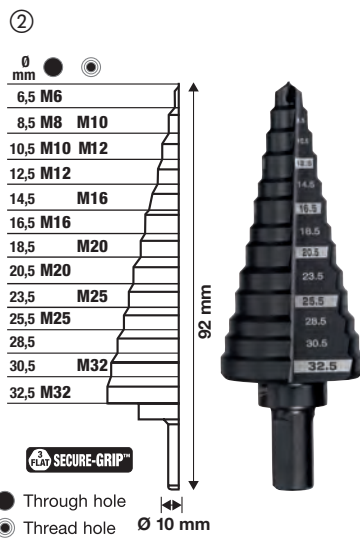

# Mágneses fúrás

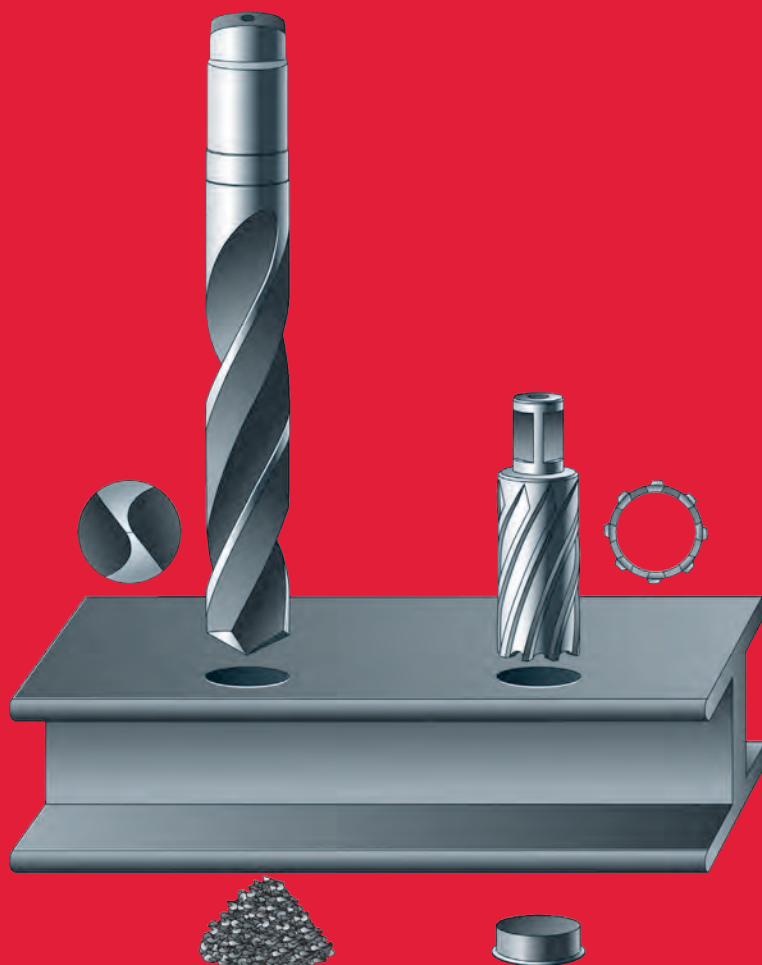

## 100%-kal gyorsabb

Sebesség- és idő megtakarítást érhetünk el a következő tényezőknek köszönhetően: Először a magfúró az anyagot a lyuk szélén vágja meg a csigafúróval ellentétben, amely a lyukat teljes átmérőjében fúrja. Másodsor a két agresszív kialakítású éles szögenkénti vágóél előnye, hogy gyorsabb előtolást és kisebb vágási ellenállást biztosít.

## 30%-kal nagyobb termelékenység

Mivel a magfúró csak a lyuk peremének az anyagát vágja, kevesebb hajtó energiát és vezető erőt igényel. Minél nagyobb a fúrési átmérő, annál nagyobb az energia megtakarítás.

## Hosszabb élettartam

A magfúróval az élezések között több lyukat lehet kifúrni, mert kevesebb munkát végez, mint a csigafúró. A különleges fogkialakítású 6 mm-es test magas stabilitást biztosít, és a minimumra csökkenti a fogak kitérésének az esélyét.

## Sebesség diagram

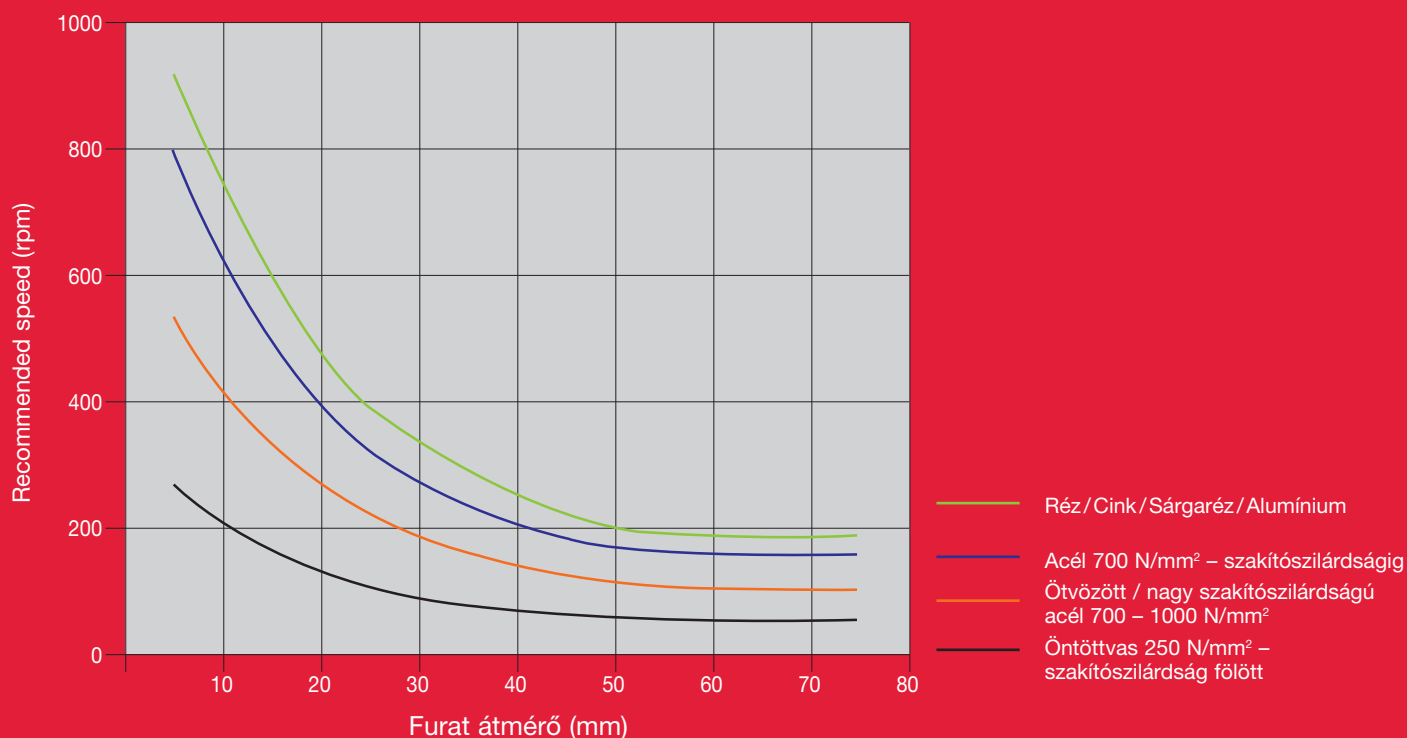

## HSS magfúrók

Vastag falú HSS fúró-marók – megnövelt élettartam, nagyobb megbízhatóság.  
19 mm Weldon befogás.

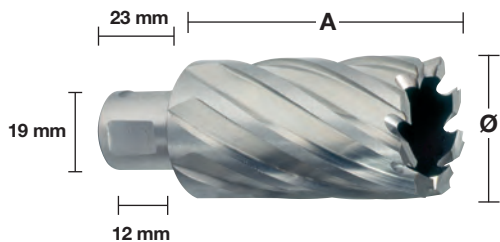

### 30 mm

Ø (mm)	Teljes hossz (mm) A	Mennyiség a csomagban	Rendelt mennyiség	Cikkszám	EAN kód
12	30	1	1	4932371740	4002395344161
13	30	1	1	4932371741	4002395344178
14	30	1	1	4932343270	4002395315130
15	30	1	1	4932343271	4002395315147
16	30	1	1	4932343272	4002395315154
17	30	1	1	4932343273	4002395315161
18	30	1	1	4932343274	4002395315178
19	30	1	1	4932343275	4002395315185
20	30	1	1	4932343276	4002395315192
21	30	1	1	4932343277	4002395315208
22	30	1	1	4932343278	4002395315215
23	30	1	1	4932343279	4002395315222
24	30	1	1	4932343280	4002395315239
25	30	1	1	4932343281	4002395315246
26	30	1	1	4932343282	4002395315253
27	30	1	1	4932343283	4002395315260
28	30	1	1	4932343284	4002395315277
29	30	1	1	4932343285	4002395315284
30	30	1	1	4932343286	4002395315291
31	30	1	1	4932343287	4002395315307
32	30	1	1	4932343288	4002395315314
33	30	1	1	4932371742	4002395344185
34	30	1	1	4932371743	4002395344192
35	30	1	1	4932371744	4002395344208
36	30	1	1	4932371745	4002395344215
37	30	1	1	4932371746	4002395344222
38	30	1	1	4932371747	4002395344239
39	30	1	1	4932371748	4002395344246
40	30	1	1	4932371749	4002395344253
41	30	1	1	4932371750	4002395344260
42	30	1	1	4932371751	4002395344277
43	30	1	1	4932371752	4002395344284
44	30	1	1	4932371753	4002395344291
45	30	1	1	4932371754	4002395344307
46	30	1	1	4932371755	4002395344314
47	30	1	1	4932371756	4002395344321
48	30	1	1	4932371757	4002395344338
49	30	1	1	4932371758	4002395344345
50	30	1	1	4932371759	4002395344352

### 50 mm

Ø (mm)	Teljes hossz (mm) A	Mennyiség a csomagban	Rendelt mennyiség	Cikkszám	EAN kód
14	50	1	1	4932343289	4002395315352
15	50	1	1	4932343290	4002395315369
16	50	1	1	4932343291	4002395315376
17	50	1	1	4932343292	4002395315383
18	50	1	1	4932343293	4002395315390
19	50	1	1	4932343294	4002395315406
20	50	1	1	4932343295	4002395315413
21	50	1	1	4932343296	4002395315420
22	50	1	1	4932343297	4002395315437
23	50	1	1	4932343298	4002395315444
24	50	1	1	4932343299	4002395315451
25	50	1	1	4932343300	4002395315468
26	50	1	1	4932343301	4002395315475
27	50	1	1	4932343302	4002395315482
28	50	1	1	4932343303	4002395315499
29	50	1	1	4932343304	4002395315505
30	50	1	1	4932343305	4002395315512
31	50	1	1	4932343306	4002395315529
32	50	1	1	4932343307	4002395315536
33	50	1	1	4932371760	4002395344369
34	50	1	1	4932371761	4002395344376
35	50	1	1	4932371762	4002395344383
36	50	1	1	4932371763	4002395344390
37	50	1	1	4932371764	4002395344406
38	50	1	1	4932371765	4002395344413
39	50	1	1	4932371766	4002395344420
40	50	1	1	4932371767	4002395344437
41	50	1	1	4932371768	4002395344444
42	50	1	1	4932371769	4002395344451
43	50	1	1	4932371770	4002395344468
44	50	1	1	4932371771	4002395344475
45	50	1	1	4932371772	4002395344482
46	50	1	1	4932371773	4002395344499
47	50	1	1	4932371774	4002395344505
48	50	1	1	4932371775	4002395344512
49	50	1	1	4932371776	4002395344529
50	50	1	1	4932371777	4002395344536

Leírás	Szállítva	Mennyiség a csomagban	Rendelt mennyiség	Cikkszám	EAN kód
Kinyomó túske 30 mm fúróhoz - 1 db		2	1	49590011	045242364039
Kinyomó túske 50 mm fúróhoz - 1 db		2	1	49590012	045242364046

**6 darabos HSS magfúró készlet**

① 6 x HSS magfúró: Ø 14 / 16 / 18 / 20 / 22 / 24 mm - 19 mm-es Weldon befogás, 1 x kiütő ék, rövid kivétel - 30 mm

Műanyag koffer

6 1 4932372533 4002395345236



# MILWAUKEE® LYUKFŰRÉS KÍNÁLAT

Ne keressen tovább, ha lyukakat kíván vágni vagy fúrni, bemutatjuk HOLEDÖZER™ Lyukfűrészjeinket.





# HOLE DOZER<sup>™</sup>

A MILWAUKEE<sup>®</sup> HOLE DOZER<sup>™</sup> végtelen tartósságot biztosít a legigényesebb alkalmazásokhoz

Több kiemelő pont a furatmag gyors eltávolításához a lyukfűrészen kívülről

- Legjobb hozzáférés a vastagabb furatmaghoz
- Jobb hozzáférés a vékony anyaghoz
- Minimálisra csökkenti az állásidőt a vágások között
- Az új bevonat kevesebb súrlódást tesz lehetővé és növeli a fúrési sebességet

## PLUG JACK<sup>™</sup>



A 10°-os pozitív dőlésszögű fogak amelyek 3,5 fog/inch fogosztással vannak elrendezve az alábbi előnyöket biztosítják:

- A vágás során keletkezett hő jobb elvezetésének köszönhetően a fogak tovább maradnak élesek.
- A mélyebben görbülő fogak hatékonyabb forgácskihordást tesznek lehetővé, megakadályozva ezzel az eltömődést és a hő felgyülemelését.
- A speciálisan kialakított fogszögek kisebb eséllyel hoznak létre egyenetlen szélű lyukakat a vékonyabb anyagokon.
- Oldalra dőlő fogak a kötések és a súrlódások minimalizálásáért.
- Kisebb erő kifejtést igényel – az agresszív fogelhelyezés és a jó forgács tisztítás kombinációjával érhető el, amely a fúrás során kisebb erő kifejtést igényel.

Ez a magas minőségű lyukfűrész sorozat tökéletes az összes anyag vágására: acél 1000 N/m<sup>2</sup> -ig, rozsdamentes és saválló acél, színesfémek, öntöttvas, alumínium, fa, közepes sűrűségű farostlemez, gipszkarton, szendvics anyagok, PVC

# HOLE DOZER™ bimetál kobalt lyukfűrészek

Ø (mm)	Ø (inch)	Max. vágási mélység (mm)	Mennyiség a csomagban	Rendelt mennyiség	Cikkszám	EAN kód
14	9/16	41	1	1	49560002	045242271061
16	5/8	41	1	1	49560012	045242192922
17	11/16	41	1	1	49560014	045242193639
19	3/4	41	1	1	49560023	045242192632
20	25/32	41	1	1	49560024	045242271016
21	13/16	41	1	1	49560027	045242192649
22	7/8	41	1	1	49560032	045242192878
24	15/16	41	1	1	49560037	045242192885
25	1	41	1	1	49560043	045242192526
27	1 1/16	41	1	1	49560047	045242192892
29	1 1/8	41	1	1	49560052	045242192939
30	1 3/16	41	1	1	49560057	045242192946
32	1 1/4	41	1	1	49560062	045242192977
33	1 5/16	41	1	1	49560067	045242192984
35	1 3/8	41	1	1	49560072	045242192991
37	1 7/16	41	1	1	49560077	045242193028
38	1 1/2	41	1	1	49560082	045242193035
40	1 9/16	41	1	1	49560087	045242193042
41	1 5/8	41	1	1	49560092	045242193073
43	1 11/16	41	1	1	49560097	045242193080
44	1 3/4	41	1	1	49560102	045242193097
46	1 13/16	41	1	1	49560107	045242193127
48	1 7/8	41	1	1	49560112	045242193134
50	1 31/32	41	1	1	49560113	045242271023
51	2	41	1	1	49560117	045242193141
52	2 1/16	41	1	1	49560122	045242193172
54	2 1/8	41	1	1	49560127	045242193189
56	4/6	41	1	1	49560129	045242504664
57	2 1/4	41	1	1	49560132	045242193196
59	2 5/16	41	1	1	49560137	045242193226
60	2 3/8	41	1	1	49560142	045242193233
64	2 1/2	41	1	1	49560147	045242193240
65	2 9/16	41	1	1	49560153	045242193271
67	2 5/8	41	1	1	49560158	045242193288
68	2 11/16	41	1	1	49560159	045242271030
70	2 3/4	41	1	1	49560163	045242193295
73	2 7/8	41	1	1	49560167	045242193325
76	3	41	1	1	49560173	045242193332
79	3 1/8	41	1	1	49560177	045242193349
83	3 1/4	41	1	1	49560183	045242193370
86	3 3/8	41	1	1	49560187	045242193387
89	3 1/2	41	1	1	49560193	045242193394
92	3 5/8	41	1	1	49560197	045242193431
95	3 3/4	41	1	1	49560203	045242193448
98	3 7/8	41	1	1	49560207	045242193479
102	4	41	1	1	49560213	045242193486
105	4 1/8	41	1	1	49560217	045242193493
108	4 1/4	41	1	1	49560223	045242193523
111	4 3/8	41	1	1	49560227	045242193530
114	4 1/2	41	1	1	49560233	045242193547
117	4 5/8	41	1	1	49560239	045242587285
121	4 3/4	41	1	1	49560237	045242193578
127	5	41	1	1	49560243	045242193585
133	5 1/4	41	1	1	49560244	045242271078
140	5 1/2	41	1	1	49560247	045242193592
152	6	41	1	1	49560253	045242193622
160	6 5/16	38	1	1	4932399885	4002395365395
168	6 5/8	38	1	1	4932399886	4002395365401
177	6 31/32	38	1	1	4932399887	4002395365418
200	7 7/8	38	1	1	4932399888	4002395365425
210	8 9/32	38	1	1	4932399889	4002395365432



## HOLE DOZER™ bimetál kobalt lyukfűrészek - nagy kiszereelés

Ø (mm)	Ø (inch)	Max. vágási mélység (mm)	Mennyiség a csomagban	Rendelt mennyiség	Cikkszám	EAN kód
19	3/4	41	1	25	49565090	045242176199
20	25/32	41	1	25	49565091	045242528943
22	7/8	41	1	25	49565100	045242156375
25	1	41	1	25	49565110	045242156382
29	1 1/8	41	1	25	49565120	045242156399
30	1 3/16	41	1	25	49565125	045242243976
32	1 1/4	41	1	25	49565130	045242156412
35	1 3/8	41	1	25	49565140	045242156429
38	1 1/2	41	1	25	49565150	045242156436
41	1 5/8	41	1	25	49565152	045242176229
44	1 3/4	41	1	25	49565155	045242176267
51	2	41	1	25	49565160	045242156443
54	2 1/8	41	1	25	49565165	045242176366
57	2 1/4	41	1	25	49565167	045242176373
60	2 3/8	41	1	25	49565169	045242528950
64	2 1/2	41	1	25	49565170	045242156467
67	2 5/8	41	1	16	49565175	045242176380
68	2 11/16	41	1	16	49565178	045242528967
76	3	41	1	16	49565180	045242176397
89	3 1/2	41	1	9	49565190	045242176403
92	3 5/8	41	1	9	49565195	045242176410
102	4	41	1	9	49565200	045242176427
105	4 1/8	41	1	9	49565205	045242176434



## Hole Dozer™ lyukfűrész készletek

Leírás	Mennyiség a csomagban	Rendelt mennyiség	Cikkszám	EAN kód
<b>Hole Dozer™ lyukfűrész készlet 7 darabos</b>				
① Lyukfűrészek: Ø 19, 22, 25, 29, 32 mm. Befogótüske - lyukfűrészekhez Ø 14 - 30 mm (Nr 49567010). Távtartó és adapter, hatszögű imbuszkulcs 1/8".	7	1	49224083	045242310760
<b>Hole Dozer™ lyukfűrész készlet 10 darabos</b>				
② Lyukfűrészek: Ø 25, 32, 40, 54, 68, 76 mm. Befogótüske - lyukfűrészekhez Ø 14 - 30 mm (Nr 49567010). Befogótüske - lyukfűrészekhez Ø 32 - 152 mm (Nr 49569100). 2 vezetőfűrő, hatszögű imbuszkulcs 1/8".	10	1	49224201	045242348091
<b>Hole Dozer™ lyukfűrész készlet 14 darabos</b>				
③ Lyukfűrészek: Ø 19, 22, 25, 29, 32, 35, 38, 44, 51, 57 mm. Befogótüske - lyukfűrészekhez Ø 14 - 30 mm (Nr 49567010). Befogótüske - lyukfűrészekhez Ø 32 - 152 mm (Nr 49569100). 2 vezetőfűrő, hatszögű imbuszkulcs 1/8".	14	1	49224152	045242271047
<b>Hole Dozer™ lyukfűrész készlet 17 darabos</b>				
④ Lyukfűrészek: Ø 20, 22, 25, 32, 40, 44, 51, 57, 64, 65, 67, 68, 76 mm. Befogótüske - lyukfűrészekhez Ø 14 - 30 mm (Nr 49567010). Befogótüske - lyukfűrészekhez Ø 32 - 152 mm (Nr 49569100). 2 db. vezetőfűrő, hatszögű imbuszkulcs 1/8".	17	1	49224102	045242271054
<b>Tároló doboz lyukfűrészekhez</b>				
⑤ Befogótüske Ø 14 - 30 mm lyukfűrészhez (49567010), befogótüske Ø 32 - 152 mm lyukfűrészhez (49569100), 2 x központozó fűrő, 1/8" Hex imbuszkulcs (49960060)	4	1	4932430327	4002395379880
<b>Hole Dozer™ PACKOUT™ lyukfűrész készlet 12 darabos</b>				
⑥ 10 x lyukfűrész: Ø 20, 25, 32, 35, 40, 44, 51, 54, 68, 76 mm. Befogótüske - lyukfűrészekhez Ø 14 - 30 mm (49567010). Befogótüske - lyukfűrészekhez Ø 32 - 152 mm (49569100). hatszögű imbuszkulcs 1/8"	12	1	4932472248	4058546338947



## HOLE DOZER<sup>™</sup> lyukfűrész karbid fogakkal

Akár 10x nagyobb élettartamú, magas hő- és kopásállóság jellemzi a Bi-Metal lyukfűrészekhez képest 3 TPI agresszív foggeometria nagyobb fogakkal a jobb anyag eltávolítás érdekében. Döntött fogkialakítás a kisebb súrlódásért. A PLUG JACK<sup>™</sup> rés geometriája mély hozzáférést biztosít a vastag furatmagok eltávolításához és széles rés a vékony anyagok számára.

Alkalmazási területek: vízvezetékcsatlakozás (kerámia burkolólapok, PVC, öntöttvas), fémmegmunkálás (rozsdamentes acél, nemesacélok, alumínium) és kompozitok (műanyagok, szendvics anyagok, melegburkolatok, padlóburkolatok, üvegszál anyagok, műanyag bevonatú fa táblák, szeges fa).

**HOLE DOZER<sup>™</sup>**  
CARBIDE TEETH

Ø (mm)	Ø (inch)	Max. vágási mélység (mm)	Mennyiség a csomagban	Rendelt mennyiség	Cikkszám	EAN kód
19	3/4	41	1	1	49560702	045242503971
22	7/8	41	1	1	49560704	045242503995
25	1	41	1	1	49560707	045242504008
27	1 1/16	41	1	1	49560807	045242594764
29	1 1/8	41	1	1	49560708	045242504015
32	1 1/4	41	1	1	49560710	045242504022
33	1 5/16	41	1	1	49560711	045242630790
35	1 3/8	41	1	1	49560712	045242504039
38	1 1/2	41	1	1	49560713	045242504053
41	1 5/8	41	1	1	49560714	045242594771
44	1 3/4	41	1	1	49560717	045242504107
48	1 7/8	41	1	1	49560719	045242504114
51	2	41	1	1	49560720	045242504145
54	2 1/8	41	1	1	49560722	045242504152
57	2 1/4	41	1	1	49560724	045242504169
60	2 3/8	41	1	1	49560726	045242504176
64	2 1/2	41	1	1	49560727	045242504183
65	2 9/16	41	1	1	49560728	045242594788
67	2 5/8	41	1	1	49560729	045242504190
68	2 11/16	41	1	1	49560730	045242594795
70	2 3/4	41	1	1	49560731	045242504206
76	3	41	1	1	49560734	045242504220
79	3 1/8	41	1	1	49560735	045242603831
83	3 1/4	41	1	1	49560736	045242504237
86	3 3/8	41	1	1	49560737	045242594801
89	3 1/2	41	1	1	49560738	045242504244
92	3 5/8	41	1	1	49560739	045242504251
102	4	41	1	1	49560742	045242504275
108	4 1/4	41	1	1	49560744	045242504282
114	4 1/2	41	1	1	49560746	045242504299
121	4 3/4	41	1	1	49560847	045242594849
127	5	41	1	1	49560748	045242504305
140	5 1/2	41	1	1	49560848	045242594856
152	6	41	1	1	49560749	045242504312

9 részes Hole Dozer<sup>™</sup> lyukfűrész készlet 9 1 49223079 045242533039

5 x lyukfűrész karbid fogakkal: Ø 22, 29, 35, 51, 64 mm. Befogótüske Ø 14 - 30 mm (49567010). Befogótüske Ø 32 - 152 mm (49569100).  
2 x HSS-Cobalt vezetőfűrész. 1/8" imbuszkulcs



## Bimetál lyukfűrész (építőipari)

Optimalizált 4/6 fogkiosztás a gyorsabb vágáshoz és univerzális használathoz

Bi-Metal fogak a legjobb tartósságért és a kopásállóságért

Univerzális felhasználásra: acél, színesfémek, fa, gipszkarton, műanyag

Ø (mm)	Ø (inch)	Max. vágási mélység (mm)	Mennyiség a csomagban	Rendelt mennyiség	Cikkszám	EAN kód
14	9/16	38	1	1	4932464671	4058546226169
16	5/8	38	1	1	4932464672	4058546226176
19	3/4	38	1	1	4932464673	4058546226183
20	29/32	38	1	1	4932464674	4058546226190
21	13/16	38	1	1	4932464675	4058546226206
22	7/8	38	1	1	4932464676	4058546226213
24	15/16	38	1	1	4932464677	4058546226220
25	1	38	1	1	4932464678	4058546226237
27	1 1/16	38	1	1	4932464679	4058546226244
29	1 1/8	38	1	1	4932464680	4058546226251
30	1 3/16	38	1	1	4932464681	4058546226268
32	1 1/4	38	1	1	4932464682	4058546226275
35	1 3/8	38	1	1	4932464683	4058546226282
38	1 1/2	38	1	1	4932464684	4058546226299
40	1 9/16	38	1	1	4932464685	4058546226305
43	1 11/16	38	1	1	4932464686	4058546226312
44	1 3/4	38	1	1	4932464687	4058546226329
48	1 7/8	38	1	1	4932464688	4058546226336
51	2	38	1	1	4932464689	4058546226343
54	2 1/8	38	1	1	4932464690	4058546226350
56	4/6	38	1	1	4932464691	4058546226367
57	2 1/4	38	1	1	4932464692	4058546226374
60	2 3/8	38	1	1	4932464693	4058546226381
64	2 1/2	38	1	1	4932464694	4058546226398
65	2 9/16	38	1	1	4932464695	4058546226404
67	2 5/8	38	1	1	4932464696	4058546226411
68	2 11/16	38	1	1	4932464697	4058546226428
70	2 3/4	38	1	1	4932464698	4058546226435
73	2 7/8	38	1	1	4932464699	4058546226442
76	3	38	1	1	4932464700	4058546226459
79	3 1/8	38	1	1	4932464701	4058546226466
83	3 1/4	38	1	1	4932464702	4058546226473
89	3 1/2	38	1	1	4932464703	4058546226480
92	3 5/8	38	1	1	4932464704	4058546226497
98	3 7/8	38	1	1	4932464705	4058546226503
102	4	38	1	1	4932464706	4058546226510
105	4 1/8	38	1	1	4932464707	4058546226527
114	4 1/2	38	1	1	4932464708	4058546226534
121	4 3/4	38	1	1	4932464709	4058546226541
127	5	38	1	1	4932464710	4058546226558
152	6	38	1	1	4932464711	4058546226565



## Bimetál lyukfűrész (építőipari) készletek

Optimalizált 4/6 fogkiosztás a gyorsabb vágáshoz és univerzális használathoz

Bi-Metal fogak a legjobb tartósságért és a kopásállóságért

Univerzális felhasználásra: acél, színesfémek, fa, gipszkarton, műanyag

Leírás	Mennyiség a csomagban	Rendelt mennyiség	Cikkszám	EAN kód
<b>Bimetál lyukfűrész (építőipari) készlet 10 részes</b> 6 db lyukfűrész: Ø 25, 32, 40, 54, 68, 76 mm. Befogótüske - lyukfűrészekhez Ø 14 - 30 mm. Befogótüske - lyukfűrészekhez Ø 32 - 152 mm. 2 vezetőfűrő. 1 x imbuszkulcs	10	1	4932464719	4058546226640
<b>Bimetál lyukfűrész (építőipari) készlet 14 részes</b> 10 db lyukfűrész: Ø 19, 22, 25, 29, 32, 35, 38, 44, 51, 57 mm. Befogó Ø 14 - 30 mm. Befogór Ø 32 - 152 mm. 2 x központosító fűrő. 1 x imbuszkulcs	14	1	4932464720	4058546226657



## Rendszertartozékok - Lyukfűrészek

Leírás	Lyukfűrészekhez Ø (mm)	Befogó szár	Lyukfűrész vagy fűrókorona befogás	Mennyiség a csomagban	Rendelt mennyiség	Cikkszám	EAN kód
① Befogótüske	Ø 14-30 mm	9.5 mm Hex	½" x 20	1	1	<b>4932479465</b>	4058546372590
② Befogótüske	Ø 32-210 mm	9.5 mm Hex	¾" x 18	1	1	<b>4932479466</b>	4058546372606
③ Befogótüske	Ø 32-210 mm	11 mm Hex	¾" x 18	1	1	<b>4932479467</b>	4058546372613
④ SDS-Plus befogótüske	Ø 14-30 mm	SDS-Plus	½" x 20	1	1	<b>4932471694</b>	4058546295936
⑤ SDS-Plus befogótüske	Ø 32-210 mm	SDS-Plus	¾" x 18	1	1	<b>4932471695</b>	4058546295943
⑥ Toldósár - 330 mm hosszú	-	9.5 mm Hex	-	1	1	<b>4932479470</b>	4058546372644
Toldósár - hossza 300 mm.	-	7/16" Hex	-	1	1	<b>4932479494</b>	4058546372880
⑦ Központosító fűró minden befogótüskével kompatibilis Ø 6 mm és 89 mm hosszú				1	1	<b>4932479468</b>	4058546372620
⑦ Központosító fűró minden befogótüskével kompatibilis Ø 6 mm és 100 mm hosszú				1	1	<b>4932479469</b>	4058546372637
⑧ HSS-Cobalt vezetőfűró Ø 6 mm x 89 mm hosszú. Minden befogótüskével kompatibilis.				1	1	<b>49567100</b>	045242612093
⑨ ⅜" imbuszkulcs különböző befogótüskékhez				1	1	<b>49960060</b>	045242221455
⑩ Fej nélküli süllyesztett csavar befogótüskékhez				1	1	<b>06832712</b>	4002395874354



## Állítható lyukfűrész

Nagy átmérőjű furatok kivágásához. Légh Kondicionáló csövek, ventilátorok, mennyezeti lámpák és mennyezeti hangszórók, stb. furatainak vágásához.

A porvédő felfogja és összegyűjti a mennyezet fúrása közben keletkezett por 100%-át.

Állítható 6,4 mm-ként, Ø 51-178 mm.

Lézeres jelölés átmérője 51 - 178 mm.

Használható gipszkartonhoz (max. 25 mm), álmennyezethez. Nem alkalmas OSB lapok megmunkálására.



Leírás	Mennyiség a csomagban	Rendelt mennyiség	Cikkszám	EAN kód
<b>Állítható lyukfűrész</b>				
① Vezető fűró, 2 él, QL befogótüske, porvédő.	5	1	<b>49560260</b>	045242350261
② Befogótüske ⅜" Hex befogás. Hossz: 75 mm.	1	1	<b>4932479553</b>	4058546373474
<b>4 darabos készlet: cserélhető élek és előfűró</b>				
③ 1 x vezető fűró, 2 x él és 1 x imbusz kulcs	4	1	<b>49560290</b>	045242346370





## Hole Dozer™ Ajánlott vágás sebesség 1/perc

Ø mm	Ø Coll	Fém	Öntött vas	Rozsdam. acél	Színes-fém	Alu-minium	Fa	MDF
14	9/16	580	400	300	790	900	1500	750
16	5/8	550	365	275	730	825	1500	750
17	11/16	500	330	250	665	750	1500	750
19	3/4	460	300	230	600	690	1500	750
20	25/32	425	280	210	560	635	1500	750
21	13/16	425	280	210	560	635	1500	750
22	7/8	390	260	195	520	585	1500	750
23	29/32	370	250	185	500	550	1500	750
25	1	350	235	175	470	525	1500	750
27	1 1/16	325	215	160	435	480	1400	700
29	1 1/8	300	200	150	400	450	1400	700
30	1 3/16	285	190	145	380	425	1400	700
32	1 1/4	275	180	140	380	410	1400	700
33	1 5/16	260	175	135	345	390	1400	700
35	1 3/8	250	165	125	330	375	1400	700
37	1 7/16	240	160	120	315	360	1400	700
38	1 1/2	230	150	115	300	345	1400	700
40	1 9/16	220	145	110	290	330	1200	600
41	1 5/8	210	140	105	280	315	1200	600
43	1 11/16	205	135	100	270	305	1200	600
44	1 3/4	195	130	95	260	295	1200	600
46	1 13/16	190	125	95	250	285	1200	600
48	1 7/8	180	120	90	240	270	1200	600
50	1 31/32	175	120	85	230	260	1200	600
51	2	170	115	85	230	255	1200	600
52	2 1/16	165	110	80	220	245	1200	600
54	2 1/8	150	100	75	200	225	1000	500
56	4/6	145	100	75	195	225	1000	500
57	2 1/4	145	100	75	195	225	1000	500
59	2 5/16	145	100	75	195	225	1000	500
60	2 3/8	140	95	70	190	220	1000	500
63	2 31/64	135	90	65	180	205	900	450
64	2 1/2	135	90	65	180	205	900	450
65	2 9/16	130	85	65	175	200	800	400
68	2 11/16	125	80	60	160	185	800	400
73	2 7/8	120	80	60	160	180	800	400
76	3	115	75	55	150	170	700	350
79	3 1/8	110	70	55	140	165	700	350
83	3 1/4	105	50	40	140	155	700	350
86	3 3/8	100	45	30	130	150	500	250
89	3 1/2	95	45	30	130	145	500	250
92	3 5/8	95	60	45	120	140	500	250
95	3 3/4	90	60	45	120	135	500	250
98	3 7/8	90	60	45	120	135	500	250
102	4	85	55	40	110	130	400	200
105	4 1/8	80	55	40	110	120	400	200
111	4 3/8	80	50	40	100	120	300	150
114	4 1/2	75	50	35	100	105	300	150
121	4 3/4	75	50	35	95	95	300	150
127	5	65	45	30	90	90	200	100
133	5 1/4	60	40	25	85	85	200	100
140	5 1/2	60	40	25	85	85	200	100
146	5 3/4	55	35	25	75	75	200	100
152	6	55	35	25	75	75	200	100
160	6 5/16	50	30	25	60	60	150	75
168	6 3/8	50	30	25	55	55	150	75
177	6 31/32	45	25	25	55	55	150	75
200	7 7/8	40	25	25	50	50	100	50
210	8 9/32	40	20	25	50	50	100	50
	-	Vágóolaj	Száraz	Vágóolaj	Vágóolaj	Terpentin	Száraz	Száraz



### A sebesség ö!

Az ajánlottnál nagyobb sebességen való működtetés csökkenti a lyukfűrész élettartamát és kevésbé hatékony vágást eredményez.



### Előtoló nyomás:

Figyelembe kell venni az anyag típusát és a munka tagoltságát. Alkalmazzon elegendő előtoló nyomást a jó forgácseltávolítás érdekében. Csökkentse a nyomást, ha a lyukfűrész felmelegedik, vagy ha a fogak akadoznak az anyagban. Az elégtelen előtoló nyomás idő előtt eltompítja a fogakat, viszont a túl nagy nyomás teljesen tönkretelheti őket.



### Hűtő kenőzsír:

A vágóolaj használata két okból fontos a fém vágásánál. Hűti a fűrész és a munkadarabot. Csökkenti a hőt és a kopást, ami megrövidítheti a szerszám élettartamát.

## TCT rozsdamentes acél lyukfűrészek

A karbid fog technológia a legjobb teljesítményt, sebességet és 10x hosszabb élettartamot biztosítja, mint a hagyományos bimetál lyukfűrészek. A fogak élezhetőek

Extra mély 25 mm-es fúrási mélység, lemezek és csövek fúrásához

Az egydaraból álló lyukfűrész kialakítás csökkenti a kilengést és a rezgést a pontos fúrás érdekében

A biztonsági váll megakadályozza a túlfúrást a legjobb biztonság érdekében

Furatmag kilökő rugó meggyorsítja a furatmag eltávolítást, megelőzi a megakadást, időt takarít meg

3 oldalú befogás megakadályozza az elforgást a tokmányban. 16-76 mm átmérőig 10 mm és 80 mm átmérőtől 13 mm-es 3 oldalú befogás

Cserélhető központfúró és rugó

Alkalmazzon hűtő-kenő folyadékot a hosszabb élettartamért. Fémhez olaj bázisú folyadékot, alumíniumhoz terpentinolajat, műanyaghoz vizet használjon, öntöttvasat szárazon kell fúrni

Alkalmas acél fúrásához (<1200 N/mm<sup>2</sup>) 4 mm vastagságig, rozsdamentes acélba 2 mm vastagságig, alumínium, cink, öntöttvas, réz, üvegszálaz anyag és PVC.

Ø (mm)	Max. vágási mélység (mm)	Mennyiség a csomagban	Rendelt mennyiség	Cikkszám	EAN kód
16	25	1	1	4932479033	4058546363239
18	25	1	1	4932479034	4058546368289
19	25	1	1	4932479035	4058546368296
20	25	1	1	4932479036	4058546368302
22	25	1	1	4932479037	4058546368319
24	25	1	1	4932479038	4058546368326
25	25	1	1	4932479039	4058546368333
29	25	1	1	4932479040	4058546368340
30	25	1	1	4932479041	4058546368357
32	25	1	1	4932479042	4058546368364
35	25	1	1	4932479043	4058546368371
38	25	1	1	4932479044	4058546368388
40	25	1	1	4932479045	4058546368395
44	25	1	1	4932479046	4058546368401
45	25	1	1	4932479047	4058546368418
50	25	1	1	4932479048	4058546368425
51	25	1	1	4932479049	4058546368432
54	25	1	1	4932479050	4058546368449
60	25	1	1	4932479051	4058546368456
64	25	1	1	4932479052	4058546368463
70	25	1	1	4932479053	4058546368470
76	25	1	1	4932479054	4058546368487
80	25	1	1	4932479055	4058546368494
85	25	1	1	4932479056	4058546368500
102	25	1	1	4932479057	4058546368517
<b>Karbid lyukfűrész befogószárral 4 részes Készlet</b>		4	1	4932479058	4058546368524
4 x karbid lyukfűrész befogószárral: Ø16, 20, 25, 32 mm. 1/8" imbuszkulcs					
Karbid lyukfűrész befogószárral - Központfúró (Ø6 x 76mm) + Rugó - 1 db		1	1	4932479059	4058546368531
Karbid lyukfűrész befogószárral - Rugó - 3 db		3	1	4932479060	4058546368548
Karbid lyukfűrész befogószárral - M6 csavar - 3 db		3	1	4932479061	4058546368555

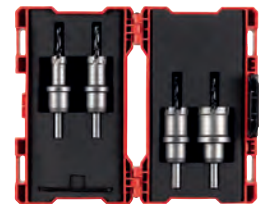

Lyukfűrész Ø mm	Sebesség - ford./perc	
	Acél < 800N/mm <sup>2</sup>	Rozsdamentes acél / Acél < 1200N/mm <sup>2</sup>
16	995	696
20	796	557
25	637	446
30	531	371
35	455	318
40	398	279
45	354	248
50	318	223
55	289	203
60	265	186
65	245	171
70	227	159
75	212	149
80	199	139
85	187	131
90	177	124
95	168	117
100	159	111

## BIG HAWG™ többfunkciós lyukfűrészek

A BIG HAWG™ többfunkciós lyukfűrészek ideálisak villanszerelőknek, asztalosoknak, konyhai szerelőknek, fűtési, szellőztetési és vízvezeték szerelőknek

Többféle anyagban használható:

Tégla \* - szilárd és üreges téglákhoz egyaránt alkalmas

Porózus beton blokkok \*, könnyű tömörítő blokkok

Lágy sűrűségű mészhomokkő építőelemek 30 N/mm<sup>2</sup> keménységig.

Puhafa, forgácslemez, rétegelt lemez, közepes sűrűségű farostlemez (MDF).

Műanyagok és műanyaggal bevont táblák (Contiboard).

\* Nem alkalmazható kemény anyagokban, például betonban, gránitban, közepes és kemény sűrűségű mészhomokkő blokkban, természetes kőben és 30 N/mm<sup>2</sup> keménységű kemény téglában.



Ø (mm)	Max. vágási mélység (mm)	Fűrészfogak száma	Mennyiség a csomagban	Rendelt mennyiség	Cikkszám	EAN kód
25	60	2	1	1	4932464921	4058546228668
30	60	2	1	1	4932464922	4058546228675
35	60	2	1	1	4932464923	4058546228682
44	60	2	1	1	4932464924	4058546228699
51	60	3	1	1	4932464925	4058546228705
54	60	3	1	1	4932464926	4058546228712
57	60	3	1	1	4932464927	4058546228729
65	60	3	1	1	4932464928	4058546228736
68	60	3	1	1	4932464929	4058546228743
70	60	3	1	1	4932464930	4058546228750
76	60	3	1	1	4932464931	4058546228767
82	60	3	1	1	4932464932	4058546228774
92	60	3	1	1	4932464933	4058546228781
102	60	3	1	1	4932464934	4058546228798
108	60	3	1	1	4932464935	4058546228804
117	60	3	1	1	4932464936	4058546228811
133	60	3	1	1	4932464937	4058546228828
159	60	3	1	1	4932464938	4058546228835



## BIG HAWG™ többfunkciós lyukfűrész készlet

Leírás	Mennyiség a csomagban	Rendelt mennyiség	Cikkszám	EAN kód
<b>BIG HAWG™ készlet többféle anyaghoz (10 részes)</b>				
BIG HAWG™ többféle anyaghoz: 35, 44, 51, 57, 68, 76 mm. 1 x befogó és központozó fúró. 2 x központozó fúró. 1 x gyémánt reszelő. 1 x kulcs	10	1	4932464939	4058546228842



## BIG HAWG™ többféle anyaghoz, központfúró

Leírás	Mennyiség a csomagban	Rendelt mennyiség	Cikkszám	EAN kód
① BIG HAWG™ többféle anyaghoz, központfúró	1	1	4932464940	4058546228859
② BIG HAWG™ többféle anyaghoz, befogó központfúróval	1	1	4932464941	4058546228866
③ Adapter 3/8"-os hatszögletű befogószárral csak fához	1	1	48271401	045242121397



## HCS lyukfűrészek

Optimalizált 5 TPI foggeometria a puha anyag tiszta vágásához  
Műanyagokhoz és gipszkarton lemezekhez való felhasználásra

Ø (mm)	Max. vágási mélység (mm)	Mennyiség a csomagban	Rendelt mennyiség	Cikkszám	EAN kód
121	96	1	1	4932472076	4058546324728
127	96	1	1	4932472077	4058546324735
133	96	1	1	4932472078	4058546324742
138	96	1	1	4932472079	4058546324759
150	96	1	1	4932472080	4058546324766
168	96	1	1	4932472081	4058546324773
172	96	1	1	4932472082	4058546324780
177	96	1	1	4932472083	4058546324797
186	96	1	1	4932472084	4058546324803
210	96	1	1	4932472085	4058546324810
212	96	1	1	4932472086	4058546324827
226	96	1	1	4932472087	4058546324834



## Rendszertartozékok - HCS lyukfűrészek

Rendszertartozékok HCS lyukfűrészekhez

1. Befogó központfúróval
2. Központfúró

Leírás	Mennyiség a csomagban	Rendelt mennyiség	Cikkszám	EAN kód
① Központosító fúró tengellyel HCS lyukfűrészekhez	1	1	4932472088	4058546324841
② Központosító fúró HCS lyukfűrészekhez Ø6 és 150 mm hosszú	1	1	4932472089	4058546324858



## Shockwave impact lyukfűrészek ütvecsavarozóhoz

**SHOCKWAVE**   
IMPACT DUTY

Ø (mm)	Mennyiség a csomagban	Rendelt mennyiség	Cikkszám	EAN kód
19	1	1	49569805	045242321094
22	1	1	49569810	045242321100
25	1	1	49569815	045242321117
① 29	1	1	49569820	045242321124
32	1	1	49569825	045242321131
35	1	1	49569830	045242321148
38	1	1	49569835	045242321155
② 3 darabos SHOCKWAVE <sup>™</sup> Impact Duty szett Ø 22 / 29 / 35 mm.	3	1	49224800	045242321162
Kinyomó rugó és hernyócsavar	1	1	4932430466	4002395381272
Központosító fúró tengellyel	1	1	4932430477	4002395381388



## ALKALMAZÁSI TERÜLETEK

## KERÁMIA CSEMPÉK

- Minden típusú kemény és puha:  
Porcelán / Gres / Gránit / Terméskő /  
Terrazzo / Műkő / Terracota /  
Agglomerátum / Mázás

## ÖNTÖTTVAS

## ÜVEGSZÁL / GRP

- (Üvegerősítésű műanyag) / Perspex

## HASZNÁLATA:

1. M14 csempefúró, -lyukfűrész, közvetlenül felszerelhető a sarokcsiszolóra egy villáskulccsal.
2. Ha a csempe nincs falra vagy padlóra ragasztva, győződjön meg róla, hogy stabilan van leszorítva, rögzítve.
3. Kapcsolja be a szerszámgépet teljes sebességre. A fúróval, lyukfűrészsel lassan közelítse meg a csempét 20-30°-os szögben enyhe nyomással. Kerülje a korcsolyázást a csempén. Amint a csempefúró elkezd belevágni a csempebe és kezd kialakulni a furat, fokozatosan döntse úgy a csempefúrót, hogy merőleges (90°) legyen a csempevel.
4. Alkalmazzon enyhe nyomást és körkörös mozdulatokkal alakítson ki oszcillációs mozgást a fúrás során, ezáltal maximalizálja a szerszám élettartamát.
5. 10 mm-nél vastagabb anyag fúrásakor, az élettartam és a vágási sebesség optimalizálása érdekében, 5 másodpercenként emelje ki a csempefúrót/lyukfűrész a furatból és hagyja elfordulni a levegőben, mielőtt folytatná a fúrást, így biztosítva a hűtést.

# M14 GYÉMÁNT CSEMPEFÚRÓK



A gyémántszemcsés fúrókat és lyukfűrészeket furatok készítésére, tervezték rendkívül kemény anyagokban, például porcelán, terméskő, öntöttvas vagy üvegszál. Ezek a fúrók és lyukfűrészek garantálják a hosszú élettartamot és a gyors gépi fúrást, még a legkeményebb anyagokban is. Használható sarokcsiszolókon, vagy megfelelő adapterrel fúrócsavarozóval, polírozóval.

Nincs szükség a fúró és a lyukfűrész folyamatos vízhűtésre vágás közben. Egyszerűen vágás közben 5 másodpercenként emelje ki a furatból a fúrót, lyukfűrész és forgassa a levegőben.

Tiszta furatok: Tiszta, pontos furatokat készít, kerületi karcolások nélkül.

Hosszú élettartam és tartósság jellemzi, a kiváló minőségű gyémánt kötésnek és a kemény ötvözetű fúrótestnek köszönhetően, amely ellenáll a fúrás közben keletkező hajlító feszültségnek.

Könnyed furatmag eltávolítás, a több tisztító nyílásnak köszönhetően.

## DIAMOND MAX™ M14 SZÁRAZ gyémántfűrők

Ø (mm)	Befogás	Mennyiség a csomagban	Rendelt mennyiség	Cikkszám	EAN kód
5	M14	1	1	4932471758	4058546296575
6	M14	1	1	4932471759	4058546296582
8	M14	1	1	4932471760	4058546296599
10	M14	1	1	4932471761	4058546296605
12	M14	1	1	4932471762	4058546296612
14	M14	1	1	4932471763	4058546296629
16	M14	1	1	4932471764	4058546296636
18	M14	1	1	4932478276	4058546344535
20	M14	1	1	4932478277	4058546344542
25	M14	1	1	4932478278	4058546344559
32	M14	1	1	4932478279	4058546344566
35	M14	1	1	4932478280	4058546344573
40	M14	1	1	4932478281	4058546344580
44	M14	1	1	4932478282	4058546344597
51	M14	1	1	4932478283	4058546344603
55	M14	1	1	4932478284	4058546344610
68	M14	1	1	4932478285	4058546344627
75	M14	1	1	4932478286	4058546344634
102	M14	1	1	4932478287	4058546344641
① DIAMOND MAX™ száraz gyémántfűrő készlet (4 részes)		4	1	4932471863	4058546297626
Ø 6, 8, 10, 14 mm					

Leírás	Szerszám befogás	Befogó szár	Mennyiség a csomagban	Rendelt mennyiség	Cikkszám	EAN kód
② M14 gyémántfűrő adapter MILWAUKEE® polírozóhoz	M9 x 0.75	M14	1	1	4932472090	4058546324865
③ M14 gyémántfűrő adapter (M12 FDGA) M16 x 1 mm	M16 x 1.0	M14	1	1	4932472265	4058546339111



## M14 gyémánt marófej

Különböző anyagokban furat marásához, pl. porcelán cserép, gránit, természetes kő, márvány, kisméretű tömör téglá, tetőcserép és beton.

Az említett anyagok élmarásához

Meglévő furatok bővítéséhez

M14 menet: közvetlenül felfogatható sarokcsiszolóra.

Élettartam: a hosszú élettartam és a gyors vágás érdekében, kiváló minőségű gyémántot használunk és kiemelkedően kemény forrasztást a legjobb tartósság érdekében.

Leírás	Ø (mm)	Munkahossz (mm)	Mennyiség a csomagban	Rendelt mennyiség	Cikkszám	EAN kód
M14 gyémánt marófej	20	35	1	1	4932479078	4058546368722



## M14 gyémánt fazékkorong

Nehezen elérhető helyeken történő javítási munkákhoz

Csemperagasztó eltávolítására és törött csempék cseréjénél csemperagasztó lecsiszolásához

Különböző anyagok csiszolásához pl. gránit, kő, porcelán csempe, kerámia csempék, beton, esztrich és ragasztók eltávolítása.

M14 menet: közvetlenül felfogatható sarokcsiszolóra

Leírás	Ø (mm)	Szegmens	Mennyiség a csomagban	Rendelt mennyiség	Cikkszám	EAN kód
M14 gyémánt fazékkorong 50 mm	50	27	2	1	4932479079	4058546368739



## ALKALMAZÁSI TERÜLETEK

### KERÁMIA CSEMPÉK



- Minden típusú kemény és puha anyaghoz: Porcelán / Gres / Gránit / Terméskő / Terrazzo / Műkő / Terracota / Agglomerátum / Üvegezett csempe

### ÖNTÖTTVAS



### ÜVEGSZÁL / GRP



- Üvegerősítésű műanyag) / Perspex

## HASZNÁLATA:

1. Fúró közvetlenül befogható a fúrótokmányba. Lyukfűrész esetében, csavarja az M14 adaptert a lyukfűrészbe és húzza meg erősen kulccsal. Ezután használja a tengelyrögzítőt a sarokcsiszolón és helyezze az adaptert közvetlenül a menetre, és rögzítse szorosán kulccsal.
2. Ha a csempe nincs falra vagy padlóra ragasztva, győződjön meg róla, hogy stabilan van leszorítva, rögzítve.
3. Mártsa a fúró, lyukfűrész vágóélét vízbe.
4. Kapcsolja be a szerszámgépet teljes sebességre. A fúróval, lyukfűrészszel lassan közelítse meg a csempét 20-30°-os szögben enyhe nyomással. Kerülje a korcsolyázást a csempén. Amint a csempéfúró elkezd belevágni a csempébe és kezd kialakulni a furat, fokozatosan döntse úgy a csempéfúrót, hogy merőleges (90°) legyen a csempével.
5. Minden 5. másodpercben mártsa a lyukfűrészét vízbe.
6. Alkalmazzon enyhe nyomást és körkörös mozdulatokkal alakítson ki oszcillációs mozgást a fúrás során, ezáltal maximalizálja a szerszám élettartamát.

# DIAMOND MAX™ 1/4" VIZES / SZÁRAZ FÚRÓSZÁRAK



A gyémántszemcsés fúrókat és lyukfűrészeket furatok készítésére, tervezték rendkívül kemény anyagokban, például porcelán-, gres-, terméskőlap, öntöttvas vagy üvegszál. Ezek a fúrók és lyukfűrészek garantálják a hosszú élettartamot és a gyors gépi fúrást, még a legkeményebb anyagokban is. Használható sarokcsiszolókon, vagy megfelelő adapterrel fúrócsavarozóval, polírozóval.

**Minimális vízűtés:** Nem szükséges a fúró, lyukfűrész folyamatos vízűtés a fúrás során. Egyszerűen vágás közben 5 másodpercenként emelje ki a furatból a fúró, lyukfűrészét és mártsa vízbe.

**Tiszta furatok:** Tiszta, pontos furatokat készít, kerületi

karcolások nélkül. Hosszú élettartam és tartósság jellemzi, a kiváló minőségű gyémánt kötésnek és a kemény ötvözetű fúrótestnek köszönhetően, amely ellenáll a fúrás közben keletkező hajlító feszültségnek.

**Tiszta furatok:** Tiszta, pontos furatokat készít, kerületi karcolások nélkül. Hosszú élettartam és tartósság jellemzi, a kiváló minőségű gyémánt kötésnek és a kemény ötvözetű fúrótestnek köszönhetően, amely ellenáll a fúrás közben keletkező hajlító feszültségnek.

Könnyed furatmag eltávolítás, a több tisztító nyílásnak köszönhetően.

## Diamond Plus™ 1/4" vizes / száraz fúrószárak

Ø (mm)	Befogás	Mennyiség a csomagban	Rendelt mennyiség	Cikkszám	EAN kód
① 5	1/4" Hex	1	1	49560503	045242223732
6	1/4" Hex	1	1	49560505	045242223749
8	1/4" Hex	1	1	49560507	045242223756
10	1/4" Hex	1	1	49560509	045242223763
12	1/4" Hex	1	1	49560511	045242223770
15	1/4" Hex	1	1	49560513	045242223787
20	1/4" Hex	1	1	49560515	045242223794
25	1/4" Hex	1	1	49560517	045242223800

3 darabos DIAMOND PLUS™ gyémántfúró készlet

Ø 6, 8, 10 mm

3 darabos DIAMOND PLUS™ gyémántfúró készlet

Ø 6, 8, 10 mm



Ø (mm)	Befogás	Mennyiség a csomagban	Rendelt mennyiség	Cikkszám	EAN kód
22	1/2" x 20	1	1	49565605	045242308439
29	1/2" x 20	1	1	49565615	045242308446
32	5/8" x 18	1	1	49565620	045242308453
35	5/8" x 18	1	1	49565625	045242308460
② 38	5/8" x 18	1	1	49565630	045242308477
44	5/8" x 18	1	1	49565640	045242308491
51	5/8" x 18	1	1	49565645	045242308507
64	5/8" x 18	1	1	49565660	045242308521
68	5/8" x 18	1	1	49565664	045242337835



Leírás	Lyukfűrészekhez Ø (mm)	Befogó szár	Lyukfűrész vagy fúrókorona befogás	Mennyiség a csomagban	Rendelt mennyiség	Cikkszám	EAN kód
Befogótüske	Ø 14-30 mm	9.5 mm Hex	1/2" x 20	1	1	4932479465	4058546372590
Befogótüske	Ø 32-210 mm	9.5 mm Hex	5/8" x 18	1	1	4932479466	4058546372606
Sarokcsiszoló adapter	Ø 22-29mm	M14	1/2" x 20	1	1	4932430464	4002395381258
Sarokcsiszoló adapter	Ø 32-68mm	M14	5/8" x 18	1	1	4932430465	4002395381265

## Fúróvezető

Az állandó hűtés jelentősen megnöveli a fúró élettartamát.

Fúróvezető csúszás- és felület karcolása nélküli fúrást tesz lehetővé.

Könnyen illeszthető a felületre és könnyen eltávolítható onnan a vákuum rögzítésének köszönhetően.



Leírás	Mennyiség a csomagban	Rendelt mennyiség	Cikkszám	EAN kód
Fúróvezető fúráshoz és lyukfűrészhez Ø 19 – 68 mm átmérőben.	1	1	4932352332	4002395369911



# Vizes gyémánt fúrókoronák

- ① Szabványos 1/2" G befogás
- ② Szabványos 1 1/4" UNC befogás
- ③ Lézer hegesztésű szegmens a legjobb teljesítményhez
- ③ 10 mm szegmens magasság a kiváló élettartamért



## THIN KERF Vizes gyémánt fúrókoronák

Vezeték nélküli gépekhez optimalizált gyémánt szegmens kialakítás.

Vezetékes gyémántfúrókhoz 2200 W-ig optimalizált.

10 mm-es lézerhegesztett szegmens a kiváló élettartamért.

Szabványos 1/2" G csatlakozás a kisebb átmérőkhöz és 1 1/4" UNC csatlakozás a nagyobb átmérőkhöz.



Ø (mm)	Leírás	DD3 - 152	MXF DCD 150	Fúrókorona befogás	Munka-hossz (mm) B	Teljes hossz (mm) A	Menynyi-ség a csomagban	Rendelt mennyiség	Cikkszám	EAN kód
12	WCHP-TK 12 mm	✓	✓	1/2" G	200	270	1	1	4932472167	4058546325633
14	WCHP-TK 14 mm	✓	✓	1/2" G	300	370	1	1	4932472168	4058546325640
16	WCHP-TK 16 mm	✓	✓	1/2" G	300	370	1	1	4932472169	4058546325657
18	WCHP-TK 18 mm	✓	✓	1/2" G	300	370	1	1	4932472170	4058546325664
20	WCHP-TK 20 mm	✓	✓	1/2" G	300	370	1	1	4932472171	4058546325671
22	WCHP-TK 22 mm	✓	✓	1/2" G	300	370	1	1	4932472172	4058546325688
24	WCHP-TK 24 mm	✓	✓	1/2" G	300	370	1	1	4932472173	4058546325695
25	WCHP-TK 25 mm	✓	✓	1/2" G	300	370	1	1	4932472174	4058546325701
28	WCHP-TK 28 mm	✓	✓	1/2" G	300	370	1	1	4932472175	4058546325718
30	WCHP-TK 30 mm	✓	✓	1/2" G	300	370	1	1	4932472176	4058546325725
32	WCHP-TK 32 mm	✓	✓	1/2" G	300	370	1	1	4932472177	4058546325732
35	WCHP-TK 35 mm	✓	✓	1/2" G	300	370	1	1	4932472178	4058546325749
40	WCHP-TK 40 mm	✓	✓	1/2" G	300	370	1	1	4932472180	4058546325763
46	WCHP-TK 46 mm	✓	✓	1 1/4" UNC	450	525	1	1	4932478953	4058546362355
51	WCHP-TK 51 mm	✓	✓	1 1/4" UNC	450	525	1	1	4932472184	4058546325800
56	WCHP-TK 56 mm	✓	✓	1 1/4" UNC	450	525	1	1	4932472185	4058546325817
61	WCHP-TK 61 mm	✓	✓	1 1/4" UNC	450	525	1	1	4932472186	4058546325824
66	WCHP-TK 66 mm	✓	✓	1 1/4" UNC	450	525	1	1	4932472187	4058546325831
68	WCHP-TK 68 mm	✓	✓	1 1/4" UNC	450	525	1	1	4932478954	4058546362362
71	WCHP-TK 71 mm	✓	✓	1 1/4" UNC	450	525	1	1	4932472188	4058546325848
76	WCHP-TK 76 mm	✓	✓	1 1/4" UNC	450	525	1	1	4932472189	4058546325855
81	WCHP-TK 81 mm	✓	✓	1 1/4" UNC	450	525	1	1	4932472190	4058546325862
86	WCHP-TK 86 mm	✓	✓	1 1/4" UNC	450	525	1	1	4932472191	4058546325879
91	WCHP-TK 91 mm	✓	✓	1 1/4" UNC	450	525	1	1	4932472192	4058546325886
101	WCHP-TK 101 mm	✓	✓	1 1/4" UNC	450	525	1	1	4932472193	4058546325893
105	WCHP-TK 105 mm	✓	✓	1 1/4" UNC	450	525	1	1	4932472194	4058546325909
111	WCHP-TK 111 mm	✓	✓	1 1/4" UNC	450	525	1	1	4932472195	4058546325916
121	WCHP-TK 121 mm	✓	✓	1 1/4" UNC	450	525	1	1	4932472196	4058546325923
126	WCHP-TK 126 mm	✓	✓	1 1/4" UNC	450	525	1	1	4932478955	4058546362379
130	WCHP-TK 130 mm	✓	✓	1 1/4" UNC	450	525	1	1	4932472197	4058546325930
140	WCHP-TK 140 mm	✓	✓	1 1/4" UNC	450	525	1	1	4932472198	4058546325947
150	WCHP-TK 150 mm	✓	✓	1 1/4" UNC	450	525	1	1	4932472199	4058546325954



## Vizes gyémánt fúrókoronák

Ø (mm)	Leírás	DD3 152 gyémánt-fúróhoz használható	DCM2 250C és DCM2 350C gyémánt-fúróhoz	Fúró-korona befogás	Munka-hossz (mm) B	Teljes hossz (mm) A	Meny-nyiség a csomag-ban	Rendelt mennyi-ség	Cikkszám	EAN kód
52	WCHP 52	✓	✓	1 ¼" UNC	450	525	1	1	4932399707	4002395363582
62	WCHP 62	✓	✓	1 ¼" UNC	450	525	1	1	4932399708	4002395363599
72	WCHP 72	✓	✓	1 ¼" UNC	450	525	1	1	4932399709	4002395363605
82	WCHP 82	✓	✓	1 ¼" UNC	450	525	1	1	4932399710	4002395363612
92	WCHP 92	✓	✓	1 ¼" UNC	450	525	1	1	4932399711	4002395363629
102	WCHP 102	✓	✓	1 ¼" UNC	450	525	1	1	4932399712	4002395363636
112	WCHP 112	✓	✓	1 ¼" UNC	450	525	1	1	4932399713	4002395363643
122	WCHP 122	✓	✓	1 ¼" UNC	450	525	1	1	4932399714	4002395363650
132	WCHP 132	✓	✓	1 ¼" UNC	450	525	1	1	4932399715	4002395363667
152	WCHP 152	✓	✓	1 ¼" UNC	450	525	1	1	4932399716	4002395363674
162	WCHP 162	✓	✓	1 ¼" UNC	450	525	1	1	4932399717	4002395363681
172	WCHP 172	✓	✓	1 ¼" UNC	450	525	1	1	4932352052	4002395367092
182	WCHP 182	✓	✓	1 ¼" UNC	450	525	1	1	4932399718	4002395363698
202	WCHP 202	✓	✓	1 ¼" UNC	450	525	1	1	4932399719	4002395363704
225	WCHP 225	✓	✓	1 ¼" UNC	450	525	1	1	4932399720	4002395363711
250	WCHP 250	✓	✓	1 ¼" UNC	450	525	1	1	4932399721	4002395363728
300	WCHP 300	✓	✓	1 ¼" UNC	450	525	1	1	4932399722	4002395363735
350	WCHP 350	✓	✓	1 ¼" UNC	450	525	1	1	4932399723	4002395363742

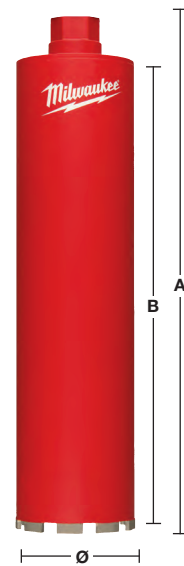

# Száraz gyémánt magfúrók porelszívással - DCHXL

10 mm magas szegmensek a hosszabb élettartamért.  
Lézerhegesztésű szegmensek a kiemelkedő tartósságért.



Anyag	DCHXL	Anyag	DCHXL
Légkamrás falazóblokkok	◆	Gránit	✘
Műkő – kemény	✘	Mészkö/homokkő – kemény	✓
Tégla – nagyon kemény, kisméretű tömör téglá	✓	Mészkö/homokkő – lágy/abrazív	◆
Tégla – közepes	◆	Márvány	✘
Tégla – lágy	◆	Csempék	✘
Beton	✘		

✓ A legalkalmasabb. Ezekhez az anyagokhoz ajánlott.  
✘ Nem alkalmas. Ezekhez az anyagokhoz nem ajánlott.

◆ Korlátozott alkalmasság-nem folyamatos használathoz.  
Nagyon jó fúrási jellemzők, de korlátozott az élettartam.

Leírás	Ø (mm)	Fúrókorona befogás	Munkahossz (mm) B	Teljes hossz (mm) A	Mennyiség a csomagban	Rendelt mennyiség	Cikkszám	EAN kód
DCHXL 38*	38	1 1/4" UNC	420	490	1	1	4932399753	4002395364060
DCHXL 52	52	1 1/4" UNC	420	490	1	1	4932399163	4002395357703
DCHXL 68	68	1 1/4" UNC	420	490	1	1	4932399164	4002395357710
DCHXL 82	82	1 1/4" UNC	420	490	1	1	4932399165	4002395357727
DCHXL 102	102	1 1/4" UNC	420	490	1	1	4932399166	4002395357734
DCHXL 107	107	1 1/4" UNC	420	490	1	1	4932399754	4002395364077
DCHXL 112	112	1 1/4" UNC	420	490	1	1	4932399167	4002395357741
DCHXL 117	117	1 1/4" UNC	420	490	1	1	4932399755	4002395364084
DCHXL 122	122	1 1/4" UNC	420	490	1	1	4932399168	4002395357758
DCHXL 127	127	1 1/4" UNC	420	490	1	1	4932399169	4002395357765
DCHXL 132	132	1 1/4" UNC	420	490	1	1	4932399170	4002395357772
DCHXL 152	152	1 1/4" UNC	420	490	1	1	4932399171	4002395357789
DCHXL 162	162	1 1/4" UNC	420	490	1	1	4932399172	4002395357796

\*Az előfúrásnál a központosító csillag nem szükséges.

Leírás	Szerszám befogás	Fúrókorona befogás	Mennyiség a csomagban	Rendelt mennyiség	Cikkszám	EAN kód
--------	------------------	--------------------	-----------------------	-------------------	----------	---------

② FIXTEC™ Clean Line Rotor (CLR). M18 x 2.5 1 1/4" UNC 1 1 4932352172 4002395368242

Leírás	Mennyiség a csomagban	Rendelt mennyiség	Cikkszám	EAN kód
--------	-----------------------	-------------------	----------	---------

③ Vezető szár DD3-152-höz. SDS-plus központosító fúró szükséges (8 x 110 mm). 1 1 4932352679 4002395373376

④ Vezetőszár MXF DCD150 gyémántfúróhoz 1 1 4932479580 4058546373740

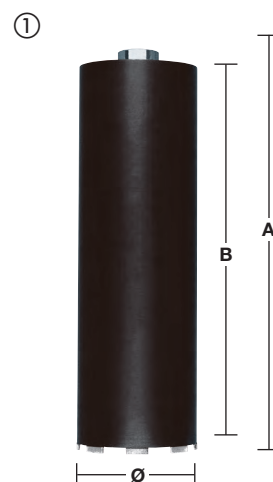

## Száraz gyémánt magfúrók elektromos csatlakozó dobozokhoz porelszívással - DCHX

10 mm szegmens magasság a kiváló élettartamért.

Lézerhegesztésű szegmensek a kiemelkedő tartósságért.

Elektromos konnektorok és dobozok szerelésére.

Használja a gépet fúrás üzemmódban, nem használható ütvefúrás módban.

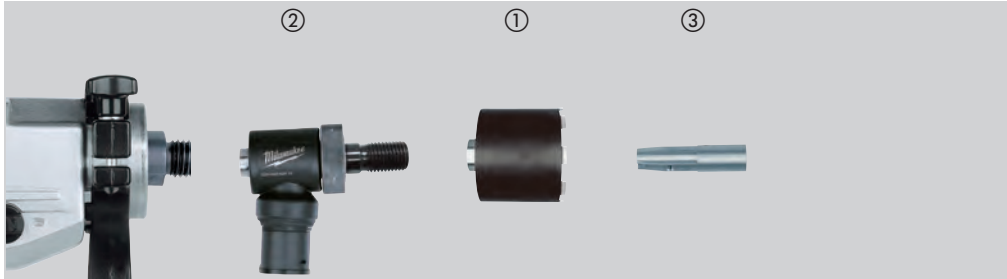

Anyag	DCHX	Anyag	DCHX
Légkamrás falazóblokkok	◆	Gránit	✘
Műkő – kemény	✘	Mészke/homokkő – kemény	✓
Tégla – nagyon kemény, kisméretű tömör tégla	✓	Mészke/homokkő – lágy/abrazív	◆
Tégla – közepes	✓	Márvány	✘
Tégla – lágy	◆	Csempék	✘
Beton	✘		

- ✓ A legalkalmasabb. Ezekhez az anyagokhoz ajánlott.
- ◆ Korlátozott alkalmasság-nem folyamatos használathoz. Nagyon jó fúrási jellemzők, de korlátozott az élettartam.
- ✘ Nem alkalmas. Ezekhez az anyagokhoz nem ajánlott.

Leírás	Ø (mm)	Fúrókorona befogás	Munkahossz (mm) B	Teljes hossz (mm) A	Mennyiség a csomagban	Rendelt mennyiség	Cikkszám	EAN kód
① DCHX 68	68	1 ¼" UNC	60	130	1	1	4932399217	4002395358311
DCHX 82	82	1 ¼" UNC	60	130	1	1	4932399218	4002395358328

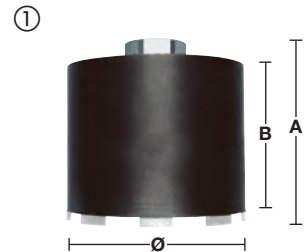

Leírás	Szerszám befogás	Fúrókorona befogás	Mennyiség a csomagban	Rendelt mennyiség	Cikkszám	EAN kód
② FIXTEC™ Clean Line Rotor (CLR).	M18 x 2.5	1 ¼" UNC	1	1	4932352172	4002395368242



Leírás	Mennyiség a csomagban	Rendelt mennyiség	Cikkszám	EAN kód
③ Vezető szár DD2-160-hoz. Rögzítő csavarral szállítva (4931622432). Imbuszkulcs (4931616044). SDS-plus központosító fúróhoz (8x160 mm, 4932307071).	1	1	4932399173	4002395357802



## Száraz gyémánt fúrás porelszívás nélkül elektromos csatlakozó dobozokhoz - DCU / DCH

7 mm szegmens magasság.

Lézerhegesztésű szegmensek a kiemelkedő tartósságért.

Elektromos konnektorok és dobozok szerelésére.

Használja a gépet fúrás üzemmódban, nem használható ütvefúrás módban.

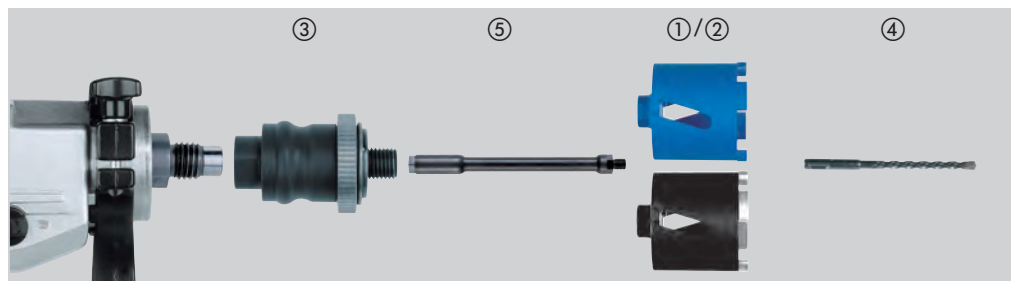

Anyag	DCU	DCH	Anyag	DCU	DCH
Légkamrás falazóblokkok	◆	◆	Gránit	✗	✗
Műkő – kemény	✗	✗	Mészke/homokkő – kemény	◆	✓
Tégla – nagyon kemény, kisméretű tömör téglá	◆	✓	Mészke/homokkő – lágy/abrazív	✓	◆
Tégla – közepes	✓	✓	Márvány	✗	✗
Tégla – lágy	✓	◆	Csempék	✗	✗
Beton	✗	✗			

- ✓ A legalkalmasabb. Ezekhez az anyagokhoz ajánlott.
- ◆ Korlátozott alkalmasság-nem folyamatos használathoz. Nagyon jó fúrási jellemzők, de korlátozott az élettartam.
- ✗ Nem alkalmas. Ezekhez az anyagokhoz nem ajánlott.

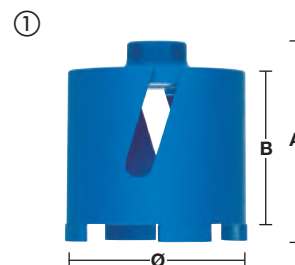

Leírás	Ø (mm)	Fúrókorona befogás	Munkahossz (mm) B	Teljes hossz (mm) A	Mennyiség a csomagban	Rendelt mennyiség	Cikkszám	EAN kód
① DCU 68	68	M16	60	90	1	1	4932371978	4002395346035
① DCU 82	82	M16	60	90	1	1	4932371979	4002395346042
② DCH 68	68	M16	60	90	1	1	4932399579	4002395362080
② DCH 82	82	M16	60	90	1	1	4932399580	4002395362097

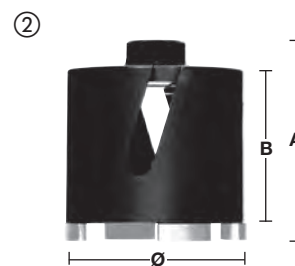

Leírás	Szerszám befogás	Fúrókorona befogás	Mennyiség a csomagban	Rendelt mennyiség	Cikkszám	EAN kód
③ FIXTEC™ adapter. Szerszámcseré pár másodperc alatt. Nincs szükség további számszámra	M18 x 2.5	M16	1	1	4932399174	4002395357819
④ SDS-plus vezetőfúró szükséges (Ø 8 x 160 mm).			1	1	4932307071	4002395308873



Leírás	Adapter befogás	Fúrókorona befogás	Teljes hossz (mm) A	Mennyiség a csomagban	Rendelt mennyiség	Cikkszám	EAN kód
④ Toldószar. A FIXTEC toldalékcso és a gyémánt fúrókorona között.	M16	M16	300	1	1	4932369736	4002395346028



## Szárazfúrás gyémánt fúrókoronával, porelszívás nélkül - DCH 150

10 mm magas szegmensek.

Lézerhegesztésű szegmensek a kiemelkedő tartósságért.

Használja a gépet fúrás üzemmódban, nem használható ütvefúrás módban.

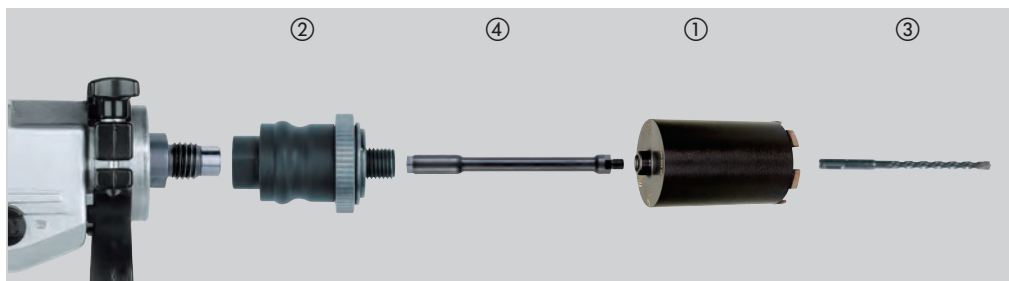

Anyag	DCH	Anyag	DCH
Légkamrás falazóblokkok	◆	Gránit	✘
Műkő – kemény	✘	Mészkö/homokkő – kemény	✓
Tégla – nagyon kemény, kisméretű tömör téglá	✓	Mészkö/homokkő – lágy/abrazív	◆
Tégla – közepes	✓	Márvány	✘
Tégla – lágy	◆	Csempék	✘
Beton	✘		

- ✓ A legalkalmasabb. Ezekhez az anyagokhoz ajánlott.
- ◆ Korlátozott alkalmasság-nem folyamatos használathoz. Nagyon jó fúrási jellemzők, de korlátozott az élettartam.
- ✘ Nem alkalmas. Ezekhez az anyagokhoz nem ajánlott.

Leírás	Ø (mm)	Fúrókorona befogás	Munkahossz (mm) B	Teljes hossz (mm) A	Mennyiség a csomagban	Rendelt mennyiség	Cikkszám	EAN kód
DCH 150-52	52	M16	150	180	1	1	4932352628	4002395372867
DCH 150-62	62	M16	150	180	1	1	4932352629	4002395372874
DCH 150-68	68	M16	150	180	1	1	4932352630	4002395372881
DCH 150-82	82	M16	150	180	1	1	4932352631	4002395372898
DCH 150-102	102	M16	150	180	1	1	4932352632	4002395372904
DCH 150-127	127	M16	150	180	1	1	4932352633	4002395372911

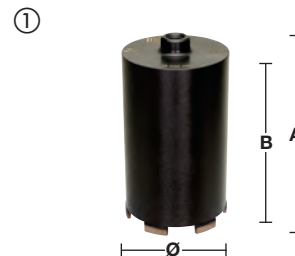

Leírás	Szerszám befogás	Fúrókorona befogás	Mennyiség a csomagban	Rendelt mennyiség	Cikkszám	EAN kód
FIXTEC <sup>™</sup> adapter. Szerszámcseré pár másodperc alatt. Nincs szükség további szerszámmra	M18 x 2.5	M16	1	1	4932399174	4002395357819
	11 mm Hex	M16	1	1	4932399220	4002395358342
SDS-plus vezetőfúró szükséges (Ø 8 x 260 mm).			1	1	4932353821	4002395320141



Leírás	Adapter befogás	Fúrókorona befogás	Teljes hossz (mm) A	Mennyiség a csomagban	Rendelt mennyiség	Cikkszám	EAN kód
Toldószár. A FIXTEC toldalékcső és a gyémánt fúrókorona között.	M16	M16	300	1	1	4932369736	4002395346028

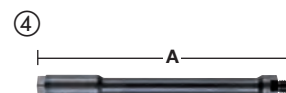

**SHOCKWAVE**   
IMPACT DUTY™

# CSAVARÓZÁS

## KIFOGÁSTALAN TELJESÍTMÉNY

**KÖVETKEZŐ GENERÁCIÓS**  
SHOCKWAVE™ ÜTVECSAVARÓZÓ BITEK

RÖZSÍTÉS



**WEAR  
GUARD  
TIP™**

Szkennelje  
be a kódot  
és tekintse meg  
termék-  
videóinkat.

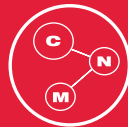

**EGYEDI  
ÖTVÖZETŰ  
76™ ACÉL**



**OPTIMALIZÁLT  
SHOCK ZONE™**

A MILWAUKEE® SHOCKWAVE™ Impact Duty™ csavarozó biteket úgy terveztük, hogy a legtartósabb és a legmegfelelőbb illeszkedéssel rendelkezzenek a piacon. WEAR GUARD TIP™ - a bithegy lézerral edzett, ami kialakít egy olyan külső védőréteget, amely megóvjja a bithegy éleit a kopástól. A SHOCK ZONE™ gépekhez van optimalizálva, mindegyik csavarozóbitünk rendelkezik vele, amelyek elnyelik a csúcsnyomatékokat és megakadályozzák a törést. Az egyedi hőkezelésű EGYEDI ÖTVÖZETŰ 76™ acélt minden csavarozóbit típushoz úgy terveztük, hogy a legjobb teljesítményt biztosítsa és hosszabb élettartamot nyújtson a hagyományos bitekkel szemben. A SHOCKWAVE™ befogás a csavarozóbiteknek rendkívüli tartósságot biztosítanak a legigényesebb munkahelyi alkalmazásokhoz.





## Shockwave Impact Duty™ csavarozó bitek

# IMPACT

A Shockwave Impact Duty™ tartozékok nem csak nagy igénybevételű alkalmazásokhoz ideálisak, hanem felhasználóinknak teljes megoldást nyújtanak a fúráshoz és rögzítéshez.

“Sokk-Zóna” geometria – Rugalmassághoz kialakítva.

A “sokk-zóna” szabályozza a fejnél kialakuló nyomást melynek következtében a hegy csorbulásának lehetősége kisebb. Az ütődési zóna kialakítása és a speciális hőkezelés kombinációjának köszönhetően az ütések elnyelődnek, a bit rugalmassá, hajlékonyá válik.

A kovácsolt hegy tökéletesen illeszkedik a csavarfejhez, ami csökkenti a bit kiugrását és a forgácsolódást, ezáltal hosszú élettartamot eredményez.

Egyedi tervezésű acél – A Milwaukee® egyedi fém formulájának köszönhetően a Shockwave bitek ellenállóbbak az ütés által kifejert hatásnak.



- A) 25 mm 1/4" Hex - DIN 3126 - C 6.3
- B) 50 mm 1/4" Hex - DIN 3126 - E 6.3
- C) 90 mm 1/4" Hex - DIN 3126 - E 6.3
- D) 150 mm 1/4" Hex - DIN 3126 - E 6.3

	Típus	Teljes hossz (mm)	Szállítva	Mennyiség a csomagban	Rendelt mennyiség	Cikkszám	EAN kód
Philips 	PH 1	25	①	2	1	4932430850	4002395385126
		50	①	1	1	4932471564	4058546294632
		90	①	1	1	4932430851	4002395385133
	PH 2	25	①	2	1	4932430852	4002395385140
		25	②	25	10	4932430853	4002395385157
		50	①	1	1	4932430854	4002395385164
		50	②	10	10	4932430855	4002395385171
		90	①	1	1	4932430856	4002395385188
		150	①	1	1	4932471565	4058546294649
	PH 3	25	①	2	1	4932430857	4002395385195
		50	①	1	1	4932430858	4002395385201
		90	①	1	1	4932430859	4002395385218
Poqidrive 	PZ 1	25	①	2	1	4932430860	4002395385225
		25	②	25	10	4932430861	4002395385232
		50	①	1	1	4932471566	4058546294656
		90	①	1	1	4932430862	4002395385249
	PZ 2	25	①	2	1	4932430863	4002395385256
		25	②	25	10	4932430864	4002395385263
		50	①	1	1	4932430865	4002395385270
		50	②	10	10	4932430866	4002395385287
		90	①	1	1	4932430867	4002395385294
	PZ 3	150	①	1	1	4932471928	4058546298272
		25	①	2	1	4932430868	4002395385300
		25	②	25	10	4932430869	4002395385317
50		①	1	1	4932430870	4002395385324	
		150	①	1	4932471929	4058546298289	

### ① Bliszteres



### ② Készlet



Minimális rendelési mennyiség 10 db (= 1 x gyűjtőkarton) 10 darabnál nagyobb rendelés esetén a 10 db többszörösét kell rendelni (pl.: 10, 20, 30)

### ③ Bemutató egység





# SHOCKWAVE IMPACT DUTY <sup>TM</sup>

Típus	Teljes hossz (mm)	Szállítva	Mennyiség a csomagban	Rendelt mennyiség	Cikkszám	EAN kód	
TORX® 	TX 7	25	①	2	1	4932471567	4058546294663
	TX 8	25	①	2	1	4932471568	4058546294670
	TX 9	25	①	2	1	4932471569	4058546294687
	TX 10	25	①	2	1	4932430871	4002395385331
		50	①	1	1	4932471570	4058546294694
	TX 15	25	①	2	1	4932430872	4002395385348
		25	②	25	10	4932430873	4002395385355
		50	①	1	1	4932451286	4002395157440
		90	①	1	1	4932471571	4058546294700
		150	①	1	1	4932471572	4058546294717
TX 20	25	①	2	1	4932430874	4002395385362	
	25	②	25	10	4932430875	4002395385379	
	50	①	1	1	4932430876	4002395385386	
	50	②	10	10	4932430877	4002395385393	
	90	①	1	1	4932430878	4002395385409	
	150	①	1	1	4932471573	4058546294724	
TX 25	25	①	2	1	4932430879	4002395385416	
	25	②	25	10	4932430880	4002395385423	
	50	①	1	1	4932430881	4002395385430	
	50	②	10	10	4932430882	4002395385447	
	90	①	1	1	4932430883	4002395385454	
TX 27	25	①	2	1	4932430884	4002395385461	
TX 30	25	①	2	1	4932430885	4002395385478	
	25	②	25	10	4932430886	4002395385485	
	50	①	1	1	4932430887	4002395385492	
	50	②	10	10	4932471574	4058546294731	
	90	①	1	1	4932471575	4058546294748	
TX 40	25	①	2	1	4932430888	4002395385508	
	25	②	25	10	4932430889	4002395385515	
	50	①	1	1	4932430890	4002395385522	
TX 50	25	①	2	1	4932430891	4002395385539	
	25	②	15	10	4932430892	4002395385546	

## ① Bliszteres



## ② Készlet



Minimális rendelési mennyiség 10 db (= 1 x gyűjtőkarton) 10 darabnál nagyobb rendelés esetén a 10 db többszörösét kell rendelni (pl.: 10, 20, 30)

## ③ Bemutató egység



	Típus	Teljes hossz (mm)	Szállítva	Mennyiség a csomagban	Rendelt mennyiség	Cikkszám	EAN kód	
	TORX® B0	TX B07	25	①	2	1	4932471577	4058546294762
		TX B08	25	①	2	1	4932471578	4058546294779
		TX B09	25	①	2	1	4932471579	4058546294786
		TX B010	25	①	2	1	4932471580	4058546294793
		TX B015	25	①	2	1	4932471581	4058546294809
		TX B020	25	①	2	1	4932471582	4058546294816
		TX B025	25	①	2	1	4932471583	4058546294823
		TX B030	25	①	2	1	4932471584	4058546294830
		TX B040	25	①	2	1	4932471585	4058546294847
	Hex	Hex 2.5 mm	Hex 2.5 mm	25	①	2	1	4932430893
Hex 3 mm		Hex 3 mm	25	①	2	1	4932430894	4002395385560
Hex 4 mm		Hex 4 mm	25	①	2	1	4932430895	4002395385577
Hex 5 mm		Hex 5 mm	25	①	2	1	4932430896	4002395385584
Hex 6 mm		Hex 6 mm	25	①	2	1	4932430897	4002395385591
Hex 8 mm		Hex 8 mm	25	①	2	1	4932430898	4002395385607
Hex 10 mm		Hex 10 mm	25	①	2	1	4932430899	4002395385614
Hex 12 mm		Hex 12 mm	25	①	2	1	4932430900	4002395385621
Részelt	SL 0.6 x 4.5	SL 0.6 x 4.5	25	①	2	1	4932430901	4002395385638
	SL 0.8 x 5.5	SL 0.8 x 5.5	25	①	2	1	4932430902	4002395385645
	SL 1.2 x 6.5	SL 1.2 x 6.5	25	①	2	1	4932430903	4002395385652

### ① Bliszteres



# SHOCKWAVE™ IMPACT DUTY



TM

## SHOCKWAVE™ IMPACT DUTY készletek

Leírás	Mennyiség a csomagban	Rendelt mennyiség	Cikkszám	EAN kód
<b>SHOCKWAVE™ IMPACT DUTY karabíner készlet 1 sz. (10 részes)</b> SHOCKWAVE™ csavarozó bitek: 10 x 50mm hosszú: 2 x PH2. / 1 x PZ2. / 1 x TX15. / 2 x TX20. / 2 x TX30. 1 x TX40.	10	50	4932480941	4058546412265
① <b>SHOCKWAVE™ IMPACT DUTY karabíner készlet 2 (10 részes)</b> Shockwave™ csavarozó bitek: 10 x 50 mm hosszú: 4 x PH2 / 4 x PZ2 / 1 x TX20 / 1 x TX25	10	50	4932492939	4058546478100
<b>15 darabos SHOCKWAVE™ IMPACT DUTY készlet</b> Shockwave™ csavarozó bitek: 15 x 25 mm hosszúságú: 1 x PH1 / 2 x PH2. 1 x PZ1 / 2 x PZ2 / 1 x PZ3. 1 x TX10 / 2 x TX15 / 2 x TX20 / 1 x TX25 / 1 x TX30. 1 db SHOCKWAVE™ mágneses bittartó 60 mm hosszú	15	10	4932430904	4002395385669
<b>SHOCKWAVE™ IMPACT DUTY bit készlet (32 részes)</b> SHOCKWAVE™ csavarozó bitek: 31 x 25 mm hosszú: 1 x PH1 / 2 x PH2 / 1 x PH3, 1 x PZ1 / 2 x PZ2 / 1 x PZ3, 2 x TX10 / 2 x TX15 / 3 x TX20 / 2 x TX25 / 2 x TX30 / 1 x TX40, 1 x TX B07 / 1 x TX B08 / 1 x TX B09 / 1 x TX B010 / 1 x TX B015 / 1 x TX B020 / 1 x TX B025 / 1 x Hex 3 mm / 1 x Hex 4 mm / 1 x Hex 5 mm / 1 x Hex 6 mm., 1 x SHOCKWAVE™ gyorsstokmányos bit tartó 1/4" Hex befogású 73 mm hosszú	32	12	4932464240	4058546221850
<b>SHOCKWAVE™ IMPACT DUTY Torx bit készlet (32 részes)</b> SHOCKWAVE™ Torx csavarozó bitek: 31 x 25 mm hosszú: 2 x TX10 / 4 x TX15 / 5 x TX20 / 5 x TX25 / 5 x TX30 / 2 x TX40 / 1 x TX50, 1 x TX B07 / 1 x TX B08 / 1 x TX B09 / 1 x TX B010 / 1 x TX B015 / 1 x TX B020 / 1 x TX B025, 1 x SHOCKWAVE™ gyorsstokmányos bit tartó 1/4" Hex befogású 73 mm hosszú	32	12	4932471586	4058546294854
<b>SHOCKWAVE™ IMPACT DUTY bitkészlet (35 részes)</b> SHOCKWAVE™ csavarozó bitek: 24 x 25 mm hosszú 1 x PH1 / 3 x PH2 / 1 x PH3, 2 x PZ1 / 3 x PZ2 / 1 x PZ3, 2 x TX10 / 2 x TX15 / 3 x TX20 / 3 x TX25 / 2 x TX30 / 1 x TX40. 7 x 50 mm hosszú 1 x PH2 / 1 x PZ2, 1 x TX15 / 1 x TX20 / 1 x TX25 / 1 x TX30 / 1 x TX40. 3 x SHOCKWAVE™ mágneses dugókulcs: 48 mm hosszú 1 x Hex 7 mm / 1 x Hex 8 mm / 1 x Hex 10 mm. 1 x SHOCKWAVE™ mágneses bittartó 60 mm hosszú	35	6	4932492003	4058546413705
<b>SHOCKWAVE™ IMPACT DUTY bitkészlet (38 részes)</b> SHOCKWAVE™ csavarozó bitek: 16 x 25 mm hosszú 1 x PH1 / 2 x PH2, 1 x PZ1 / 2 x PZ2, 1 x TX10 / 1 x TX15 / 2 x TX20 / 3 x TX25 / 2 x TX30 / 1 x TX40. 21 x 50 mm hosszú 1 x PH1 / 3 x PH2 / 1 x PH3, 1 x PZ1 / 3 x PZ2 / 1 x PZ3, 1 x TX10 / 1 x TX15 / 1 x TX20 / 2 x TX25 / 3 x TX30 / 3 x TX40. 1 x SHOCKWAVE™ mágneses bittartó 60 mm hosszú	38	6	4932492009	4058546413767
<b>SHOCKWAVE™ IMPACT DUTY bit készlet (40 részes)</b> SHOCKWAVE™ csavarozó bitek: 25 x 25 mm hosszú 1 x PH1 / 2 x PH2, 1 x PZ1 / 3 x PZ2, 2 x TX10 / 2 x TX15 / 3 x TX20 / 2 x TX25 / 2 x TX30 / 1 x TX40 / 1 x TX50, 1 x Hex 4 mm / 1 x Hex 5 mm, 1 x SL 0.6 x 4.5 / 1 x SL 0.8 x 5.5 / 1 x SL 1.2 x 6.5. 8 x 50 mm hosszú 1 x PH2, 1 x PZ1 / 1 x PZ2, 1 x TX10 / 1 x TX15 / 1 x TX20 / 1 x TX25 / 1 x TX30. 1 db mágneses bittartó 60 mm hosszú. 1 db mágneses bittartó 152 mm hosszú. 3 x Shockwave Impact Duty™ 1/4" befogású fúrószár: Ø 3 / 4 / 5 mm. 2 x SHOCKWAVE™ mágneses dugókulcs: 48 mm hosszú 1 x Hex 8 mm / 1 x Hex 10 mm	40	6	4932492004	4058546413712



⑤ **DESIGNED FOR USE IN PACKOUT™**



⑥ **DESIGNED FOR USE IN PACKOUT™**



⑦ **DESIGNED FOR USE IN PACKOUT™**





## SHOCKWAVE™ IMPACT DUTY készletek

DESIGNED FOR USE IN  
**PACKOUT™**

Leírás	Mennyiség a csomagban	Rendelt mennyiség	Cikkszám	EAN kód
<p><b>SHOCKWAVE™ IMPACT DUTY bit készlet (48 részes)</b></p> <p>SHOCKWAVE™ csavarozó bitek: 24 x 25 mm hosszú 1 x PH1 / 3 x PH2 / 1 x PH3, 1 x PZ1 / 3 x PZ2 / 1 x PZ3, 2 x TX10 / 1 x TX15 / 3 x TX20 / 3 x TX25 / 2 x TX30 / 1 x TX40, 1 x Hex 4 mm / 1 x Hex 5 mm. 16 x 50 mm hosszú 2 x PH2 / 1 x PH3, 2 x PZ2 / 1 x PZ3, 1 x TX10 / 1 x TX15 / 2 x TX20 / 2 x TX25 / 2 x TX30 / 2 x TX40. 4 x 90 mm length 1 x PH2, 1 x PZ2, 1 x TX20 / 1 x TX25, 1 x SHOCKWAVE™ mágneses bittartó 60 mm hosszú. 3 x SHOCKWAVE™ 1/4" Hex többfunkciós fűrészárak: Ø 5 / 6 / 8 mm</p>	48	6	4932492005	4058546413729
<p><b>SHOCKWAVE™ IMPACT DUTY bit készlet (56 részes)</b></p> <p>SHOCKWAVE™: 48 x 25 mm hosszú 2 x PH1 / 3 x PH2 / 1 x PH3, 3 x PZ1 / 4 x PZ2 / 2 x PZ3, 3 x TX10 / 3 x TX15 / 4 x TX20 / 4 x TX25 / 4 x TX30 / 3 x TX40 / 2 x TX50, 2 x Hex 4 mm / 2 x Hex 5 mm, 2 x SL 0.6 x 4.5 / 2 x SL 0.8 x 5.5 / 2 x SL 1.2 x 6.5. 7 x 50 mm hosszú 1 x PH2, 1 x PZ1 / 1 x PZ2, 1 x TX10 / 1 x TX15 / 1 x TX20 / 1 x TX25. 1 db SHOCKWAVE™ mágneses bittartó 60 mm hosszú</p>	56	6	4932492006	4058546413736
<p><b>SHOCKWAVE™ IMPACT DUTY bit készlet (70 részes)</b></p> <p>SHOCKWAVE™ csavarozó bitek: 48 x 25 mm hosszú 1 x PH1 / 2 x PH2, 3 x PZ1 / 24 x PZ2 / 5 x PZ3, 1 x TX10 / 1 x TX15 / 2 x TX20 / 2 x TX25 / 2 x TX30 / 1 x TX40, 2 x Hex 4 mm / 2 x Hex 5 mm. 19 x 50 mm hosszú 1 x PH1 / 3 x PH2, 1 x PZ1 / 5 x PZ2 / 3 x PZ3, 1 x TX20 / 1 x TX25 / 2 x TX30 / 2 x TX40. 2 x SHOCKWAVE™ dugókulcs 48 mm hosszú: Hex 8 mm / Hex 10 mm. 1 x SHOCKWAVE™ mágneses bittartó 60 mm hosszú</p>	70	6	4932492007	4058546413743
<p><b>SHOCKWAVE™ IMPACT DUTY XL TX bit készlet (75 részes)</b></p> <p>SHOCKWAVE™ csavarozó bitek: 60 x 25 mm hosszú 1 x PH1 / 2 x PH2, 1 x PZ1 / 3 x PZ2 / 1 x PZ3, 2 x TX10 / 4 x TX15 / 12 x TX20 / 12 x TX25 / 12 x TX30 / 2 x TX40 / 1 x TX50, 1 x TX B07 / 1 x TX B08 / 1 x TX B09 / 1 x TX B010 / 1 x TX B015, 1 x Hex 4 mm / 1 x Hex 5 mm. 12 x 50 mm hosszú 1 x PH2, 1 x PZ1 / 1 x PZ2, 1 x TX10 / 2 x TX15 / 2 x TX20 / 2 x TX25 / 2 x TX30. 2 x SHOCKWAVE™ dugókulcs 48 mm hosszú: Hex 8 mm / Hex 10 mm. 1 x SHOCKWAVE™ mágneses bittartó 60 mm hosszú</p>	75	6	4932492008	4058546413750



## Shockwave Impact Duty™ készletek

Praktikus méret, zsebben elfér.

Meghosszabbítható bittartó a hosszú csavarok biztonságos megtartásához. Akár 110 mm hosszig.

Előtöltős csavarhúzó markolat.

Fém kábel csupasztító Ø 0,75 / 1,0 / 1,5 / 2,5 mm<sup>2</sup>-hez.

Kábel hurkoló 5 mm<sup>2</sup>-ig.

Description	Pack quantity	Min. order quantity	Article Number	EAN Code
<p><b>SHOCKWAVE™ IMPACT DUTY drive guide set (12pc)</b></p> <p>1 x PH2, 1 x PZ1 / 2 x PZ2 / 1 x PZ3, 1 x TX15 / 1 x TX20 / 2 x TX25 / 1 x TX30 / 1 x TX40, 1 x drive guide bit holder 76 mm length</p>	12	10	4932430910	4002395385720

<price  
o="248814"  
ps="1"  
s="184"  
t="5"/>

<price <price



# SHOCKWAVE™ IMPACT DUTY ™

## SHOCKWAVE™ IMPACT DUTY mágneses bittartó

A nagy szilárdság és hajlékonyság az egyedi tervezésű acélnak és a hőkezelésnek köszönhető. Az optimalizált SHOCK ZONE™ ütközési zóna akár 3x több nyomatékot is elnyel. Erős mágneses hegy a biztos tartásért.

1/4" Hex befogás (DIN 3126 - E 6.3). Kifejezetten alkalmas a nagy nyomatékot igénylő alkalmazásoknál és ütvecsavarozásnál.

Leírás	Teljes hossz (mm) A	Mennyiség a csomagban	Rendelt mennyiség	Cikkszám	EAN kód
① Mágneses bittartó 1/4" Hex bitbefogással (DIN 3126 - E 6.3).	60	1	1	4932352406	4002395370658
② Mágneses bittartó 60 mm - 100 darabos készlet	60	1	100	4932430478	4002395381395
③ Mágneses bittartó - 152 mm hosszú, 1/4" Hex befogással (DIN 3126 - E 6.3).	152	1	1	4932471822	4058546297213
④ Mágneses bittartó - 305 mm hosszú, 1/4" Hex befogással (DIN 3126 - E 6.3).	305	1	1	4932471823	4058546297220

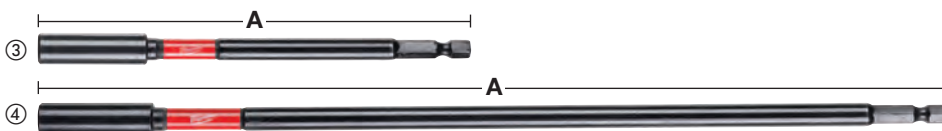
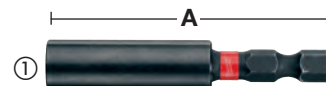

## SHOCKWAVE™ IMPACT DUTY gyorstokmányos bittartók

Erős mágneses hegy a biztos tartásért

Auto-Locking - lehetővé teszi a bit cseréjét egy kézzel.

Befogás: hatszögletű 1/4" (DIN 3126 - E 6.3) imbuszkulcs. Kifejezetten alkalmas a nagy nyomatékot igénylő alkalmazásoknál és ütvecsavarozásnál.

Leírás	Teljes hossz (mm) A	Mennyiség a csomagban	Rendelt mennyiség	Cikkszám	EAN kód
① Gyorstokmányos bit tartó 1/4" Hex befogású 73 mm hosszú	73	1	1	4932459398	4058546010591
② Gyorstokmányos bit tartó 1/4" Hex befogású 152 mm hosszú	152	1	1	4932471824	4058546297237
③ Gyorstokmányos bit tartó 1/4" Hex befogású 305 mm hosszú	305	1	1	4932471825	4058546297244

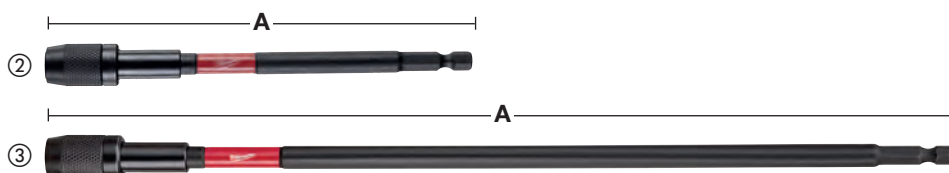

## SHOCKWAVE™ IMPACT DUTY mágneses dugókulcs

Nagy szilárdság és a rendkívüli tartósság az egyedi tervezésű acélnak és a hőkezelésnek köszönhetően. Erős mágneses hegy a biztos tartásért.

Befogás: hatszögletű 1/4" (DIN 3126 - E 6.3). Kifejezetten alkalmas a nagy nyomatókat igénylő alkalmazásoknál és ütvecsavarozásnál.

Méret (mm)	Tőcsavar mérete	Teljes hossz (mm)	Mennyiség a csomagban	Rendelt mennyiség	Cikkszám	EAN kód
5.5	M3	65	1	1	4932492434	4058546418014
6	M3.5	65	1	1	4932492435	4058546418021
1/4"	-	65	1	1	4932492436	4058546418038
7	M4	65	1	1	4932492437	4058546418045
5/16"	-	65	1	1	4932492438	4058546418052
8	M5	65	1	1	4932492439	4058546418069
8	M5	150	1	1	4932492446	4058546418137
3/8"	-	65	1	1	4932492440	4058546418076
10	M6	65	1	1	4932492441	4058546418083
10	M6	150	1	1	4932492447	4058546418144
12	M7	65	1	1	4932492442	4058546418090
13	M8	65	1	1	4932492443	4058546418106
13	M8	150	1	1	4932492448	4058546418151
17	M10	65	1	1	4932492444	4058546418113
<b>SHOCKWAVE™ IMPACT DUTY mágneses dugókulcs készlet (4 részes)</b>			4	1	4932492445	4058546418120
Ø 7 / 8 / 10 / 13 mm						



DESIGNED FOR USE IN  
**PACKOUT™**

## 1/2" dugókulcsok - adapterek

Leírás	Teljes hossz (mm) A	Mennyiség a csomagban	Rendelt mennyiség	Cikkszám	EAN kód
① Dugókulcs adapter 1/4" Hex - 1/4" négyyszög DIN 3126 - E 6.3	50	1	1	4932471826	4058546297251
② Dugókulcs adapter: 1/4" hatszög - 3/8" négyyszög. DIN 3126 - E 6.3	50	1	1	4932478054	4058546339876
③ Dugókulcs adapter 1/4" Hex - 1/2" négyyszög DIN 3126 - E 6.3	50	1	1	4932478803	4058546360856
④ Dugókulcs adapter: 7/16" Hex - 1/2" négyyszög	70	1	1	4932480586	4058546408718
<b>SHOCKWAVE™ IMPACT DUTY dugókulcs adapter szett 3 részes</b>		3	1	4932479228	4058546370220
⑤ 1 x 1/4" Hex - 1/4" négyyszög, 1 x 1/4" Hex - 3/8" négyyszög, 1 x 1/4" Hex - 1/2" négyyszög					



# SHOCKWAVE™ IMPACT DUTY

## SHOCKWAVE™ sarokcsavarozó adapter

A sarokcsavarozó adapter hasznos eszköz csavarozáshoz vagy fúráshoz korlátozott, nehezen hozzáférhető területeken.

18 V-os ütvecsavarozókhoz és akkumulátoros fúrócsavarozókhoz is használható.

Belső SHOCK ZONE™ és fejlett áttétel rendszer, a kiváló teljesítményátvitel és az ütésállóság érdekében 1/4" befogás - ütvecsavarozókhoz és fúrócsavarozókhoz is használható

Nagyon kompakt kialakítás: csupán 36 mm hosszú

Ergonómikus gumi borítás a biztonságos és kényelmes használat érdekében

Szállítási terjedelem: 1 x derékszögű adapter és 10 db 25 mm csavarbehajtó bit

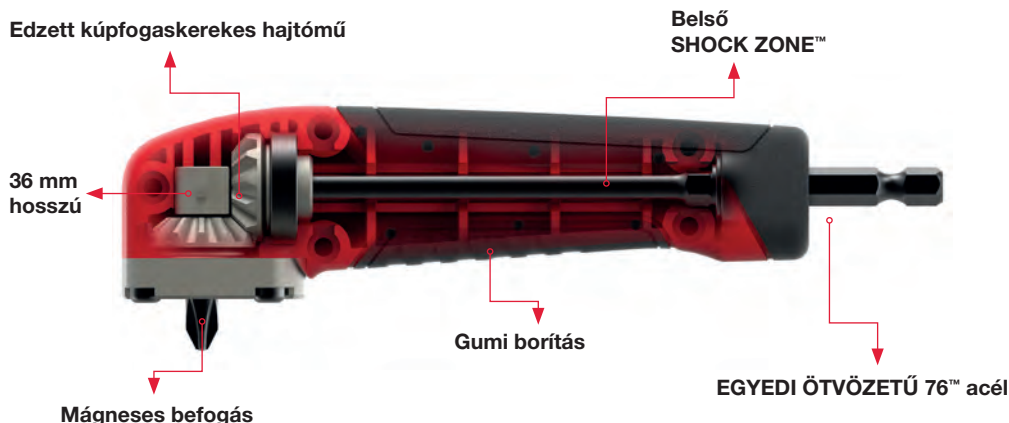

Leírás	Mennyiség a csomagban	Rendelt mennyiség	Cikkszám	EAN kód
11 darabos SHOCKWAVE™ sarokcsavarozó adapter készlet - Bemutató egység	11	12	4932471274	4058546289027
1 x sarokcsavarozó adapter, 1 x PH2, 1 x PZ1 / 2 x PZ2 / 1 x PZ3, 1 x TX10 / 1 x TX15 / 1 x TX20 / 1 x TX25 / 1 x TX30				

## KNUCKLE™

Akkumulátoros gépekhez és ütvefúrókhoz is használható.

Nagyon kompakt.

Kiválóan használható szűk, nehezen hozzáférhető helyeken.

Masszív fém kialakítás, hogy elnyelje az ütések.

0° és 30° -ban állítható.

Hatszög 1/4" befogás tökéletesen illeszkedik a tokmányba, megakadályozza a csúszást.

Használható hatszög 1/4" befogású ütvecsavarozókkal akár 180 Nm nyomatékig.



\* 30°-os szögben a magasság 40 mm



Leírás	Mennyiség a csomagban	Rendelt mennyiség	Cikkszám	EAN kód
Knuckle™ - Bemutató egység	11	10	4932459781	4058546029531
1 x Knuckle™ pozícionálható adapter, 1 x PH1 / 2 x PH2, 1 x PZ1 / 2 x PZ2 / 1 x PZ3, 1 x TX15 / 1 x TX20 / 1 x TX25.				

## OSD2 - Sarokfúró / csavarozó adapter

Az OSD2 sarokfúró - és csavarozó adapter a legjobb megoldás minden csavarozási és fúrási feladathoz a nehezen hozzáférhető helyeken. Az 1/4" mágneses Hex bitbefogás alkalmas a standard 25 mm-es (C 6.3) és lekerekített végű bittekhez (E 6.3) és fúrószárahaz egyaránt. Fém fogaskerekes hajtómű és burkolat a lágy és pontos fúrásért - kitűnő erőátvitel. Softgrip 360° -ban forgatható oldalfogantyú jobb és balkezes használatra 4 rögzítési pozícióban. Két lépcsős 1/4" / (6 mm) hatszög befogás, vagy 10 mm hatszög szár. Ipari minőség használható minden akkumulátoros szerszámhoz, akár 40 Nm nyomatékot és 1750 1/perc fordulatot igénylő alkalmazásokhoz is.

Az OSD2 kiválóan alkalmas fúrásra és csavarozásra egyaránt - maximálisan sokoldalú. Az 51 mm magassága lehetővé teszi a szűk helyen való alkalmazást.





Leírás	Mennyiség a csomagban	Rendelt mennyiség	Cikkszám	EAN kód
① OSD2	1	1	4932352320	4002395369799
② Bemutató egység 6 x OSD2 - 4932352320)	6	1	4932352321	4002395369805

## Csavarbehajtó bitek



Hidegen formázott fej a pontos és csúszásmentes illeszkedésért. A hegy speciális folyamat során, 870 °C-on edzett. A végeredmény egy 60 HRC-s edzett bit. Ez az extra kemény hegy biztosítja az extra élettartamot állandó használat mellett is. A testet a legmagasabb fokú, S2 európai acélból készítik.

"Minőség" jel. Minden bitet lézeres eljárás során MILWAUKEE® logóval és a könnyű azonosítás végett hegy befogóval látnak el.

	Típus	Teljes hossz (mm)	Mennyiség a csomagban	Rendelt mennyiség	Cikkszám	EAN kód
 Phillips	PH 1	25	25	1	4932399586	4002395362363
	PH 2	25	25	1	4932399587	4002395362370
	PH 3	25	25	1	4932399588	4002395362387
 Pozidrive	PZ 1	25	25	1	4932399589	4002395362394
	PZ 2	25	25	1	4932399590	4002395362400
	PZ 3	25	25	1	4932399591	4002395362417
 Torx	TX 10	25	25	1	4932399594	4002395362448
	TX 15	25	25	1	4932399595	4002395362455
	TX 20	25	25	1	4932399596	4002395362462
	TX 25	25	25	1	4932399597	4002395362479
	TX 30	25	25	1	4932399599	4002395362493
	TX 40	25	25	1	4932399600	4002395362509



## Kompakt csavarbehajtó bitkészlet

Ezt a kiváló minőségű készletet a professzionális felhasználóknak ajánljuk 3 különböző változatban.

Keskeny műanyag tárolóban: 110 mm x 65 mm x 15 mm.

Biztonságos zárrendszer - könnyen nyitható és biztonságosan zárható.

Extra oldalsó rekesz 50 mm-es csavarozó bittel vagy fűrészszárral.

Elülső ablak a bitek védelmének érdekében a porral szemben.

Kiváló minőségű csavarozó bitek a legkeményebb, 60 HRC és 1/4" Hex befogóval. A 25 mm-es bitek DIN 3126 – C 6.3 szerinti kivitelben, az 50 mm-es bitek pedig DIN 3126 – E 6.3 szerint készültek.

Mágneses bittartó gyorskioldóval

Leírás	Mennyiség a csomagban	Rendelt mennyiség	Cikkszám	EAN kód
<b>12 darabos kompakt csavarozó bitkészlet</b> 25 mm: SL 0,8 x 5,5 mm x 1. 25 mm: PH 1 x 1 / PH 2 x 2 / PH 3 x 1. 25 mm: PZ 1 x 1 / PZ 2 x 2 / PZ 3 x 1. 50 mm: PH 2 x 1. 50 mm: PZ 2 x 1. Mágneses bittartó gyorskioldóval	12	1	4932399513	4002395361601



RÖSZÍTÉS

## Kereskedelmi egység

Leírás	Mennyiség a csomagban	Rendelt mennyiség	Cikkszám	EAN kód
<b>Csavarozó bitkészlet</b> 27 darabos csavarozó bitkészlet robusztus és kompakt extra nagy zárral. PH 1 x 2 / PH 2 x 2 / PH 3 x 1. PZ 1 x 2 / PZ 2 x 4 / PZ 3 x 2. TX 10 x 2 / TX 15 x 3 / TX 20 x 3. TX 25 x 3 / TX 30 x 1 / TX 40 x 1. Mágneses bittartó gyorskioldóval	27	1	4932352747	4002395374052



## Mágneses bittartók

Leírás	Mennyiség a csomagban	Rendelt mennyiség	Cikkszám	EAN kód
① Mágneses bittartó gyorskioldó kuplunggal Tejjes hossz 58 mm	1	1	4932373483	4002395351060
② Mágneses bittartó gipszkartonhoz	1	1	4932430179	4002395378401



Milwaukee

Nothing but HEAVY DUTY.™

# KÖVETKEZŐ GENERÁCIÓS **SHOCKWAVE** DUGÓKULCSOK

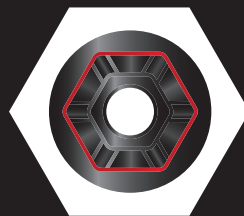
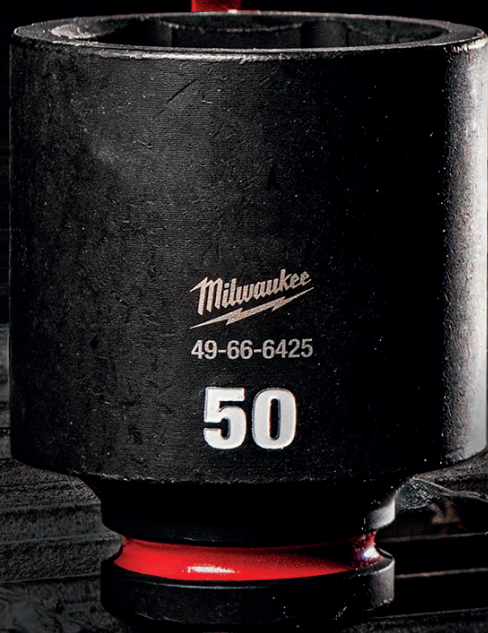

**CSÚSZÁSMEN-  
TES  
HATSZÖGLETŰ  
GEOMETRIA**



**MÉRETJELÖLÉ-  
SEK**

# SHOCKWAVE

IMPACT DUTY 

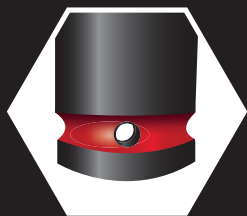

**DUPLA FURAT  
ÉS HORONY A  
BIZTONSÁGOS  
RÖGZÍTÉSHEZ**



**LÉZERGRAVÍRO-  
ZOTT  
CIKKSZÁMOK**

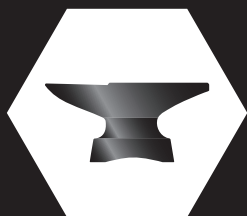

**MAGAS  
MINŐSÉGŰ  
ÖTVÖZÖTT  
ACÉL**

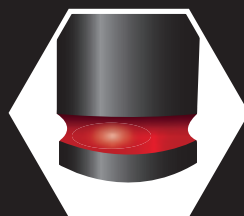

**SZÍNES TINTÁVAL  
TÖLTÖTT  
JELÖLÉSEK**



## 1/4" SHOCKWAVE™ IMPACT DUTY dugókulcsok - hosszú

A (mm)	B (mm)	C (mm)	D (mm)	E (mm)	Tőcsavar mérete	Mennyiség a csomagban	Rendelt mennyiség	Cikkszám	EAN kód
1/4" négyyszög	4	50	1.9	7.60	M2	1	1	4932480251	4058546405366
1/4" négyyszög	4.5	50	2.2	8	-	1	1	4932480252	4058546405373
1/4" négyyszög	5	50	2.8	8	M2.5	1	1	4932480253	4058546405380
1/4" négyyszög	5.5	50	2.8	8.5	M3	1	1	4932480254	4058546405397
1/4" négyyszög	6	50	3.1	9.6	M3.5	1	1	4932480255	4058546405403
1/4" négyyszög	7	50	3.6	10.8	M4	1	1	4932480256	4058546405410
1/4" négyyszög	8	50	3.6	12	M5	1	1	4932480257	4058546405427
1/4" négyyszög	9	50	4.1	13	-	1	1	4932480258	4058546405434
1/4" négyyszög	10	50	4.6	13.8	M6	1	1	4932480259	4058546405441
1/4" négyyszög	11	50	5.5	13.8	-	1	1	4932480260	4058546405458
1/4" négyyszög	12	50	6.1	14.7	M7	1	1	4932480261	4058546405465
1/4" négyyszög	13	50	6.8	15.7	M8	1	1	4932480262	4058546405472

1/4" SHOCKWAVE™ IMPACT DUTY gépi dugókulcs 6 lapú, hosszú készlet (12 részes)

12 1 4932480453 4058546407384

12 x 1/4" dugókulcs: 4 / 4.5 / 5 / 5.5 / 6 / 7 / 8 / 9 / 10 / 11 / 12 / 13 és dugókulcs tartó sín

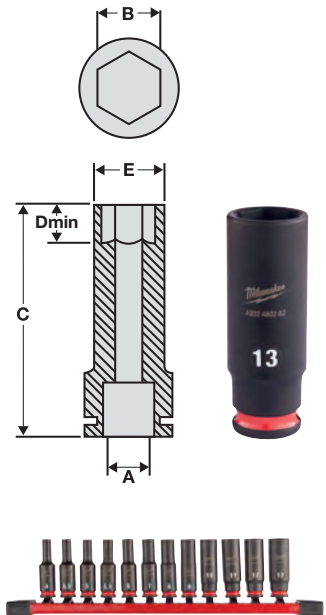

## 1/4" Gépi Dugókulcs készlet habbetétben

Leírás	Mennyiség a csomagban	Rendelt mennyiség	Cikkszám	EAN kód
1/4" Gépi Dugókulcs klt. hosszú 17 rsz. Habbetétben - 1 db	17	1		
SHOCKWAVE™ IMPACT DUTY 1/4" deep sockets: 4/4.5/5/5.5/6/7/8/9/10/11/12/13mm, mágneses bit tartó 152 mm, mágneses bit tartó 305mm, csavarhúzó bit szett 32 pcs, illesztő 1/4" Hex --> 1/4" négyzet illesztő 1/4" négyzet --> 1/4" Hex, habbetét 417x177mm			4932493386	4058546482572
Habbetét üres 1/4" Gépi dugókulcsokhoz 417x177 mm	1	1	4932493385	4058546482565



## Habbetét üres 1/4" Gépi dugókulcsokhoz 417x177 mm

ÚJ

Leírás	Teljes hossz (mm)	Mennyiség a csomagban	Rendelt mennyiség	Cikkszám	EAN kód
Dugókulcs adapter 1/4" Négyyszög - 1/4" Hex - 1db	45	1	1	4932493425	4058546482961



# SHOCKWAVE™ IMPACT DUTY



TM

## 3/8" SHOCKWAVE™ IMPACT DUTY dugókulcsok

A (mm)	B (mm)	C (mm)	D (mm)	E (mm)	Töcsavar mérete	Mennyiség a csomagban	Rendelt mennyiség	Cikkszám	EAN kód
3/8" négyyszög	6	32	3.1	10.5	M3.5	1	1	4932480263	4058546405489
3/8" négyyszög	7	32	3.1	12.6	M4	1	1	4932480264	4058546405496
3/8" négyyszög	8	32	3.6	13.9	M5	1	1	4932480265	4058546405502
3/8" négyyszög	9	32	4.1	14.5	-	1	1	4932480266	4058546405519
3/8" négyyszög	10	32	4.6	15.8	M6	1	1	4932480267	4058546405526
3/8" négyyszög	11	32	5.5	16.9	-	1	1	4932480268	4058546405533
3/8" négyyszög	12	32	6.1	18.2	M7	1	1	4932480269	4058546405540
3/8" négyyszög	13	32	6.8	19.5	M8	1	1	4932480270	4058546405557
3/8" négyyszög	14	32	8.4	20.5	-	1	1	4932480271	4058546405564
3/8" négyyszög	15	32	8.4	21.8	-	1	1	4932480272	4058546405571
3/8" négyyszög	16	32	9.6	23.8	M10	1	1	4932480273	4058546405588
3/8" négyyszög	17	34	9.6	24.8	-	1	1	4932480274	4058546405595
3/8" négyyszög	18	34	10.2	25.8	M12	1	1	4932480275	4058546405601
3/8" négyyszög	19	34	11	27.6	-	1	1	4932480276	4058546405618
3/8" négyyszög	20	34	11	27.8	-	1	1	4932480277	4058546405625
3/8" négyyszög	21	34	11.7	29.8	M14	1	1	4932480278	4058546405632
3/8" négyyszög	22	34	12.5	31.6	-	1	1	4932480279	4058546405649
<b>3/8" SHOCKWAVE™ IMPACT DUTY dugókulcs készlet (9 részes)</b>						9	1	4932480454	4058546407391
8 x gépi dugókulcs: 8 / 10 / 12 / 13 / 16 / 17 / 18 / 19 mm és dugókulcs tartó sín									

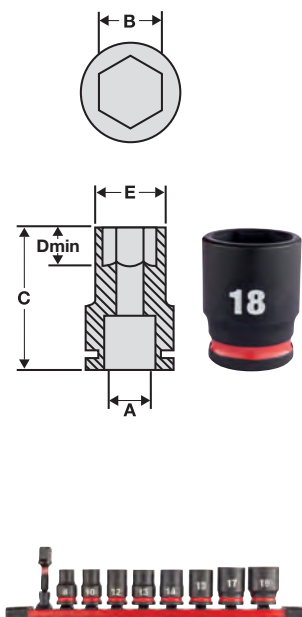

RÖZSÍTÉS

## 3/8" SHOCKWAVE™ IMPACT DUTY dugókulcsok - hosszú

A (mm)	B (mm)	C (mm)	D (mm)	E (mm)	Töcsavar mérete	Mennyiség a csomagban	Rendelt mennyiség	Cikkszám	EAN kód
3/8" négyyszög	6	65	3.1	10.5	M3.5	1	1	4932480280	4058546405656
3/8" négyyszög	7	65	3.6	12.6	M4	1	1	4932480281	4058546405663
3/8" négyyszög	8	65	3.6	13.9	M5	1	1	4932480282	4058546405670
3/8" négyyszög	9	65	4.1	14.5	-	1	1	4932480283	4058546405687
3/8" négyyszög	10	65	4.6	15.8	M6	1	1	4932480284	4058546405694
3/8" négyyszög	11	65	5.5	16.9	-	1	1	4932480285	4058546405700
3/8" négyyszög	12	65	6.1	18.8	M7	1	1	4932480286	4058546405717
3/8" négyyszög	13	65	6.8	19.5	M8	1	1	4932480287	4058546405724
3/8" négyyszög	14	65	8.4	20.5	-	1	1	4932480288	4058546405731
3/8" négyyszög	15	65	8.4	21.8	-	1	1	4932480289	4058546405748
3/8" négyyszög	16	65	9.6	23.8	M10	1	1	4932480290	4058546405755
3/8" négyyszög	17	65	9.6	24.8	-	1	1	4932480291	4058546405762
3/8" négyyszög	18	65	10.2	25.8	M12	1	1	4932480292	4058546405779
3/8" négyyszög	19	65	11	27.6	-	1	1	4932480293	4058546405786
3/8" négyyszög	20	65	11	27.8	-	1	1	4932480294	4058546405793
3/8" négyyszög	21	65	11.7	29.8	M14	1	1	4932480295	4058546405809
3/8" négyyszög	22	65	12.5	31.6	-	1	1	4932480296	4058546405816
<b>3/8" SHOCKWAVE™ IMPACT DUTY dugókulcs készlet (9 részes)</b>						9	1	4932480455	4058546407407
8 x gépi dugókulcs: 8 / 10 / 12 / 13 / 16 / 17 / 18 / 19 mm és dugókulcs tartó sín									
<b>3/8" PACKOUT™ SHOCKWAVE™ IMPACT DUTY dugókulcs készlet (19 részes)</b>						19	1	4932480946	4058546412319
19 x 3/8" gépi dugókulcs: 6 / 7 / 8 / 9 / 10 / 11 / 12 / 13 / 14 / 15 / 16 / 17 / 18 / 19 / 20 / 21 / 22 / 23 / 24 mm, 1 x 4932471065 PACKOUT™ keskeny rendszerező									

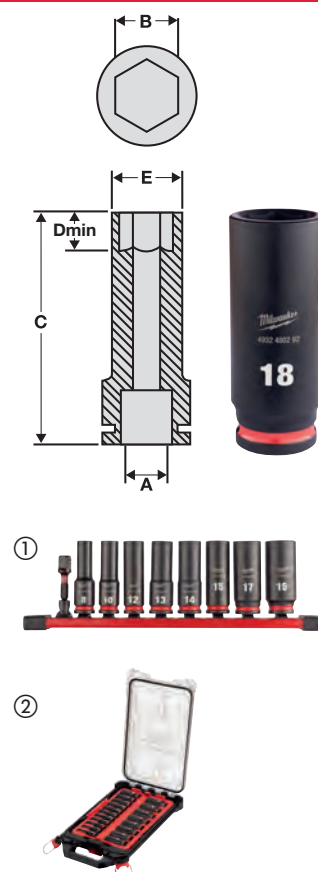

### 3/8" Gépi Dugókulcs készlet habbetétben

Leírás	Mennyiség a csomagban	Rendelt mennyiség	Cikkszám	EAN kód
3/8" Gépi Dugókulcs kft. rövid 23 rsz. Habbetétben - 1 db	23	1		
① SHOCKWAVE™ IMPACT DUTY 3/8" STD dugókulcsok: 6/7/8/9/10/11/12/13/14/15/16/17/18/19/20/21/22 mm, hosszabbító - 150 mm, hosszabbító - 250 mm, illesztő 3/8" négyzetről --> 1/4" négyzetre, illesztő 3/8" négyzetről --> 1/2" négyzetre, 3/8" forgó, illesztő 3/8" négyzetről --> 1/4" hatszögre, Hab 417x177 mm.			4932493388	4058546482596
3/8" Gépi Dugókulcs kft. hosszú 23 rsz. Habbetétben - 1 db	23	1		
② SHOCKWAVE™ IMPACT DUTY 3/8" mélydugókulcsok: 6/7/8/9/10/11/12/13/14/15/16/17/18/19/20/21/22 mm, hosszabbító - 150 mm, hosszabbító - 250 mm, illesztő 3/8" négyzetről --> 1/4" négyzetre, illesztő 3/8" négyzetről --> 1/2" négyzetre, 3/8" forgó, illesztő 3/8" négyzetről --> 1/4" hatszögre, Hab 417x177 mm.			4932493390	4058546482619
Habbetét üres 3/8" Gépi rövid dugókulcsokhoz 417x177 mm	1	1	4932493387	4058546482589
Habbetét üres 3/8" Gépi hosszú dugókulcsokhoz 417x177 mm	1	1	4932493389	4058546482602



### 3/8" gépi toldószárak

Leírás	Teljes hossz (mm)	Mennyiség a csomagban	Rendelt mennyiség	Cikkszám	EAN kód
① 3/8" gépi toldószár - 150 mm	150	1	1	4932480297	4058546405823
② 3/8" gépi toldószár - 250 mm	250	1	1	4932480298	4058546405830

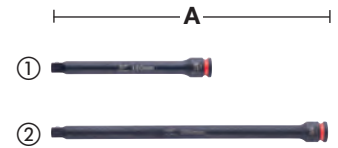

### 3/8" gépi adapterek

Leírás	Teljes hossz (mm)	Mennyiség a csomagban	Rendelt mennyiség	Cikkszám	EAN kód
① Dugókulcs adapter. 3/8" négyyszög - 1/4" négyyszög	28	1	1	4932480299	4058546405847
② Dugókulcs adapter. 3/8" négyyszög - 1/2" négyyszög	37	1	1	4932480300	4058546405854
③ Dugókulcs adapter 3/8" Négyyszög - 1/4" Hex - 1db	50	1	1	4932493426	4058546482978



### 3/8" Gépi Csuklós Csatlakozó

Leírás	Szög tartomány (°)	Mennyiség a csomagban	Rendelt mennyiség	Cikkszám	EAN kód
3/8" Gépi Csuklós Csatlakozó	15°	1	1	4932480301	4058546405861



# SHOCKWAVE™ IMPACT DUTY



## 1/2" SHOCKWAVE™ IMPACT DUTY dugókulcsok

A (mm)	B (mm)	C (mm)	D (mm)	E (mm)	Tőcsavar mérete	Mennyiség a csomagban	Rendelt mennyiség	Cikkszám	EAN kód
1/2" négyyszög	8	38	4.2	15.0	M5	1	1	4932480302	4058546405878
1/2" négyyszög	9	38	4.5	16.3	-	1	1	4932480303	4058546405885
1/2" négyyszög	10	38	4.6	17.5	M6	1	1	4932480304	4058546405892
1/2" négyyszög	11	38	5.5	18.0	-	1	1	4932480305	4058546405908
1/2" négyyszög	12	38	6.1	19.0	M7	1	1	4932480306	4058546405915
1/2" négyyszög	13	38	6.8	20.0	M8	1	1	4932480307	4058546405922
1/2" négyyszög	14	38	8.4	22.0	-	1	1	4932480308	4058546405939
1/2" négyyszög	15	38	8.4	23.0	-	1	1	4932480309	4058546405946
1/2" négyyszög	16	38	9.6	24.0	M10	1	1	4932480310	4058546405953
1/2" négyyszög	17	38	9.6	26.2	-	1	1	4932480311	4058546405960
1/2" négyyszög	18	38	10.2	27.5	M12	1	1	4932480312	4058546405977
1/2" négyyszög	19	38	11.1	28.5	-	1	1	4932480313	4058546405984
1/2" négyyszög	20	38	11.5	29.2	-	1	1	4932480314	4058546405991
1/2" négyyszög	21	38	11.7	30.0	M14	1	1	4932480315	4058546406004
1/2" négyyszög	22	38	12.5	31.8	-	1	1	4932480316	4058546406011
1/2" négyyszög	23	40	12.7	33.8	-	1	1	4932480317	4058546406028
1/2" négyyszög	24	40	13.9	34.2	M16	1	1	4932480318	4058546406035
1/2" négyyszög	25	42	14.0	35.8	-	1	1	4932480319	4058546406042
1/2" négyyszög	26	42	14.6	37.0	-	1	1	4932480320	4058546406059
1/2" négyyszög	27	42	15.0	38.2	M18	1	1	4932480321	4058546406066
1/2" négyyszög	28	42	15.4	38.8	-	1	1	4932480322	4058546406073
1/2" négyyszög	29	42	16.7	42.0	-	1	1	4932480323	4058546406080
1/2" négyyszög	30	44	16.7	42.8	M20	1	1	4932480324	4058546406097
1/2" négyyszög	32	44	18.3	43.8	M22	1	1	4932480325	4058546406103

### 1/2" SHOCKWAVE™ IMPACT DUTY dugókulcs rövid készlet (13 részes)

10 x STD dugókulcs: 10,12,13,14,15,17,19,21,22,24,  
1 x csuklós csatlakozó 15°, 1 x adapter 1/4" Hex - 1/2"  
négyyszög, 1 x hosszabító 150 mm

13 1 4932480456 4058546407414

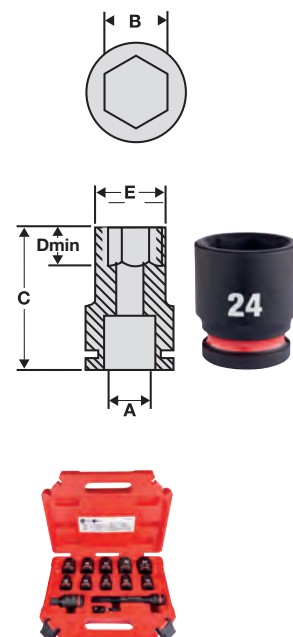

RÖZSÍTÉS

## 1/2" SHOCKWAVE™ IMPACT DUTY Dugókulcs készlet könnyűfém felnikhez

ÚJ

Szín kód a könnyű azonosítás érdekében.

Kiváló minőségű ötvöztött acélból készült a szilárdság és tartósság érdekében.

A dugókulcsok vékonyfalúak, hogy biztosítsák a könnyű hozzáférést a keskeny furatokban történő csavarozáshoz.

A (mm)	B (mm)	C (mm)	D (mm)	E (mm)	Mennyiség a csomagban	Rendelt mennyiség	Cikkszám	EAN kód
1/2" square	17	80	12	27	1	1	4932493371	4058546482428
1/2" square	19	80	12	29	1	1	4932493372	4058546482435
1/2" square	21	80	12	31	1	1	4932493373	4058546482442
1/2" square	22	80	12	33	1	1	4932493374	4058546482459

### 1/2" Dugókulcs készlet könnyűfém felnikhez 3 részes (17mm, 19mm, 21mm) 1 db

1/2" hatszögű dugókulcsok 17/19/21-es méretekből mágneses sínre szállítva

3 1 4932493370 4058546482411





## 1/2" SHOCKWAVE™ IMPACT DUTY dugókulcsok - hosszú

A (mm)	B (mm)	C (mm)	D (mm)	E (mm)	Tőcsavar mérete	Mennyiség a csomagban	Rendelt mennyiség	Cikkszám	EAN kód
1/2" négyzet	8	78	4.2	15.0	M5	1	1	4932480326	4058546406110
1/2" négyzet	9	78	4.2	16.3	-	1	1	4932480327	4058546406127
1/2" négyzet	10	78	4.8	17.5	M6	1	1	4932480328	4058546406134
1/2" négyzet	11	78	5.5	18.0	-	1	1	4932480329	4058546406141
1/2" négyzet	12	78	6.1	19.0	M7	1	1	4932480330	4058546406158
1/2" négyzet	13	78	6.8	20.0	M8	1	1	4932480331	4058546406165
1/2" négyzet	14	78	8.4	22.0	-	1	1	4932480332	4058546406172
1/2" négyzet	15	78	8.4	23.0	-	1	1	4932480333	4058546406189
1/2" négyzet	16	78	9.8	24.0	M10	1	1	4932480334	4058546406196
1/2" négyzet	17	78	9.8	26.2	-	1	1	4932480335	4058546406202
1/2" négyzet	18	78	10.2	27.0	M12	1	1	4932480336	4058546406219
1/2" négyzet	19	78	11.1	28.0	-	1	1	4932480337	4058546406226
1/2" négyzet	20	78	11.5	29.3	-	1	1	4932480338	4058546406233
1/2" négyzet	21	78	11.7	30.0	M14	1	1	4932480339	4058546406240
1/2" négyzet	22	78	12.5	31.3	-	1	1	4932480340	4058546406257
1/2" négyzet	23	78	12.7	33.8	-	1	1	4932480341	4058546406264
1/2" négyzet	24	78	13.9	34.2	M16	1	1	4932480342	4058546406271
1/2" négyzet	25	78	14.0	35.8	-	1	1	4932480343	4058546406288
1/2" négyzet	26	78	14.8	37.0	-	1	1	4932480344	4058546406295
1/2" négyzet	27	78	15.8	38.2	M18	1	1	4932480345	4058546406301
1/2" négyzet	28	78	15.8	39.2	-	1	1	4932480346	4058546406318
1/2" négyzet	29	78	15.8	42.0	-	1	1	4932480347	4058546406325
1/2" négyzet	30	78	15.8	42.9	M20	1	1	4932480348	4058546406332
1/2" négyzet	32	78	18.1	43.5	M22	1	1	4932480349	4058546406349
1/2" négyzet	33	78	18.2	45.3	-	1	1	4932480350	4058546406356
1/2" négyzet	36	78	20.0	50.0	M24	1	1	4932480351	4058546406363
<b>1/2" SHOCKWAVE™ IMPACT DUTY dugókulcs hosszú készlet (10 részes)</b>									
①	10 x hosszú dugókulcs: 10, 11, 12, 13, 14, 17, 19, 21, 22, 24 mm					10	1	4932480457	4058546407421
<b>1/2" PACKOUT™ SHOCKWAVE™ IMPACT DUTY dugókulcs készlet (16 részes)</b>									
②	16 x 1/2" hosszú dugókulcs: 10 / 11 / 12 / 13 / 14 / 15 / 16 / 17 / 18 / 19 / 20 / 21 / 22 / 23 / 24 / 75 mm hosszabbító, 1 x 4932464083 PACKOUT™ kompakt rendszerező					16	1	4932480943	4058546412289

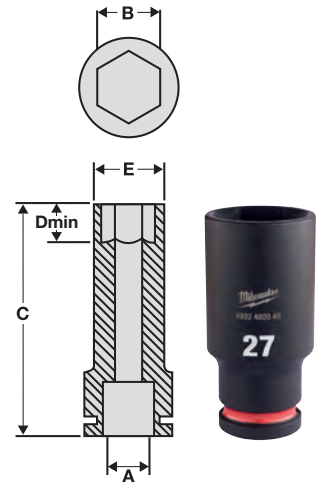

## 1/2" Gépi Dugókulcs klt. rövid Habbetétben

Leírás	Mennyiség a csomagban	Rendelt mennyiség	Cikkszám	EAN kód
<b>1/2" Gépi Dugókulcs klt. rövid 32 rsz. Habbetétben - 1 db</b>	32	1		
① SHOCKWAVE™ IMPACT DUTY 1/2" STD dugókulcs: 8/9/10/11/12/13/14/15/16/17/18/19/20/21/22/23/24/25/26/27/28/29/30/32 mm, Autós Készlet 1/2": 17/19/21 mm, hosszabbító - 150 mm, hosszabbító - 250 mm, illesztő 1/2" négyzetről --> 3/8" négyzetre, illesztő 1/2" négyzetről --> 3/4" négyzetre, 1/2" forgó, Hab műanyag talppal 417x536 mm.			4932493392	4058546482633
<b>1/2" Gépi Dugókulcs klt. hosszú 34 rsz. Habbetétben - 1 db</b>	34	1		
② SHOCKWAVE™ IMPACT DUTY 1/2" mélydugókulcsok: 8/9/10/11/12/13/14/15/16/17/18/19/20/21/22/23/24/25/26/27/28/29/30/32/33/36 mm, Autós készlet 1/2": 17/19/21 mm, hosszabbító - 150 mm, hosszabbító - 250 mm, illesztő 1/2" négyzetről --> 3/8" négyzetre, illesztő 1/2" négyzetről --> 3/4" négyzetre, 1/2" forgó, Hab műanyag talppal 417x536 mm.			4932493394	4058546482657
Habbetét üres 1/2" Gépi rövid dugókulcsokhoz 417x536 mm	1	1	4932493391	4058546482626
Habbetét üres 1/2" Gépi rövid dugókulcsokhoz 417x536 mm	1	1	4932493393	4058546482640





# SHOCKWAVE IMPACT DUTY



TM

## 1/2" dugókulcsok - hosszabítók

Leírás	Teljes hossz (mm)	Mennyiség a csomagban	Rendelt mennyiség	Cikkszám	EAN kód
① 1/2" hosszabító - 150 mm	150	1	1	4932480352	4058546406370
② 1/2" hosszabító - 250 mm	250	1	1	4932480353	4058546406387

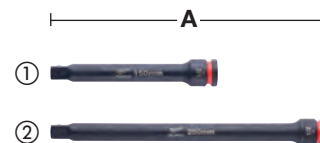

## 1/2" dugókulcsok - szűkítők

Leírás	Teljes hossz (mm)	Mennyiség a csomagban	Rendelt mennyiség	Cikkszám	EAN kód
① Dugókulcs adapter. 1/2" négyszög - 3/8" négyszög	38	1	1	4932480354	4058546406394
② Dugókulcs adapter. 1/2" négyszög - 3/4" négyszög	48	1	1	4932480355	4058546406400
③ Bit adapter 1/2" négyszög - 1/4" Hex csavarozó bitekhez	50	1	1	4932471828	4058546297275
④ 1/2" SHOCKWAVE™ IMPACT DUTY adapter szett (4 részes) 4 adapterek: 3/8"SQ-1/4"SQ, 3/8"SQ-1/2"SQ, 1/2"SQ-3/8"SQ, 1/2"SQ-3/4"SQ	4	1	1	4932480356	4058546406417



## 1/2" SHOCKWAVE™ IMPACT DUTY csuklós csatlakozó

Leírás	Szög tartomány (°)	Mennyiség a csomagban	Rendelt mennyiség	Cikkszám	EAN kód
1/2" SHOCKWAVE™ IMPACT DUTY csuklós csatlakozó	15°	1	1	4932480357	4058546406424



## 1/2" dugókulcsbetét belső TORX csavarokhoz

Egy darabos kialakítású, torx bitfej 1/2" befogással a DIN 3121 / ISO 1174-2 szerint. Nagyobb nyomatékú rögzítést igénylő alkalmazásoknál, 1/2"-os ütvecsavarozókhoz.

Leírás	Szerszám befogás	Mennyiség a csomagban	Rendelt mennyiség	Cikkszám	EAN kód
TX30 1/2" dugókulcs	1/2" négyszög	1	1	4932478059	4058546339920
TX40 1/2" dugókulcs	1/2" négyszög	1	1	4932478060	4058546339937
TX45 1/2" dugókulcs	1/2" négyszög	1	1	4932478061	4058546339944
TX50 1/2" dugókulcs	1/2" négyszög	1	1	4932478062	4058546339951



## 1/2" dugókulcsbetét belső hatlapú csavarokhoz

Egy darabos kialakítású, hatlapú bitfej 1/2" befogással a DIN 3121 / ISO 1174-2 szerint. Nagyobb nyomatékú rögzítést igénylő alkalmazásoknál, 1/2"-os ütvecsavarozókhoz.

Leírás	Szerszám befogás	Mennyiség a csomagban	Rendelt mennyiség	Cikkszám	EAN kód
HEX5 1/2" dugókulcs	1/2" négyszög	1	1	4932478063	4058546339968
HEX6 1/2" dugókulcs	1/2" négyszög	1	1	4932478064	4058546339975
HEX8 1/2" dugókulcs	1/2" négyszög	1	1	4932478065	4058546339982
HEX10 1/2" dugókulcs	1/2" négyszög	1	1	4932478066	4058546339999
HEX12 1/2" dugókulcs	1/2" négyszög	1	1	4932478067	4058546340001





## 3/4" SHOCKWAVE™ IMPACT DUTY dugókulcsok

A (mm)	B (mm)	C (mm)	D (mm)	E (mm)	Tűcsavar mérete	Mennyiség a csomagban	Rendelt mennyiség	Cikkszám	EAN kód
3/4" négyyszög	17	53	9.6	30	-	1	1	4932480361	4058546406462
3/4" négyyszög	19	53	11.1	33	-	1	1	4932480362	4058546406479
3/4" négyyszög	21	53	11.7	35	M14	1	1	4932480363	4058546406486
3/4" négyyszög	22	53	12.5	36	-	1	1	4932480364	4058546406493
3/4" négyyszög	23	53	12.7	37.6	-	1	1	4932480365	4058546406509
3/4" négyyszög	24	53	13.9	38	M16	1	1	4932480366	4058546406516
3/4" négyyszög	27	53	15.8	41	M18	1	1	4932480367	4058546406523
3/4" négyyszög	30	53	16.7	46	M20	1	1	4932480368	4058546406530
3/4" négyyszög	32	57	18.3	48	M22	1	1	4932480369	4058546406547
3/4" négyyszög	33	57	19.1	50	-	1	1	4932480370	4058546406554
3/4" négyyszög	34	57	20	51	-	1	1	4932480371	4058546406561
3/4" négyyszög	36	57	22.3	53.5	M24	1	1	4932480372	4058546406578
3/4" négyyszög	38	57	22.3	58	-	1	1	4932480373	4058546406585
3/4" négyyszög	39	57	21.5	58	-	1	1	4932480374	4058546406592
3/4" négyyszög	41	58	24.9	59.5	M27	1	1	4932480375	4058546406608
3/4" négyyszög	46	62	28.6	66.2	M30	1	1	4932480376	4058546406615
3/4" négyyszög	50	65	29.8	66.2	M33	1	1	4932480377	4058546406622

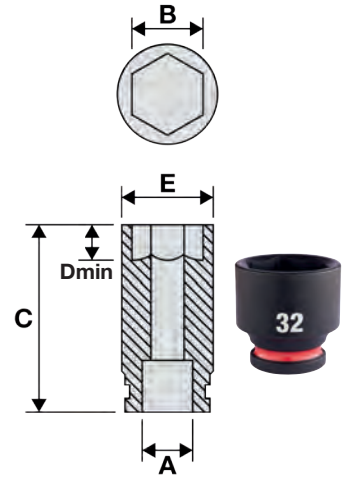

## 3/4" SHOCKWAVE™ IMPACT DUTY dugókulcsok - hosszú

A (mm)	B (mm)	C (mm)	D (mm)	E (mm)	Tűcsavar mérete	Mennyiség a csomagban	Rendelt mennyiség	Cikkszám	EAN kód
3/4" négyyszög	17	90	9.6	30	-	1	1	4932480378	4058546406639
3/4" négyyszög	19	90	11.1	33	-	1	1	4932480379	4058546406646
3/4" négyyszög	21	90	11.7	35	M14	1	1	4932480380	4058546406653
3/4" négyyszög	22	90	12.5	36	-	1	1	4932480381	4058546406660
3/4" négyyszög	23	90	12.7	37.6	-	1	1	4932480382	4058546406677
3/4" négyyszög	24	90	13.9	38	M16	1	1	4932480383	4058546406684
3/4" négyyszög	25	90	14	40.5	-	1	1	4932480384	4058546406691
3/4" négyyszög	26	90	14.6	40.8	-	1	1	4932480385	4058546406707
3/4" négyyszög	27	90	15.8	41	M18	1	1	4932480386	4058546406714
3/4" négyyszög	28	90	16.3	45.2	-	1	1	4932480387	4058546406721
3/4" négyyszög	29	90	16.7	46	-	1	1	4932480388	4058546406738
3/4" négyyszög	30	90	16.7	46	M20	1	1	4932480389	4058546406745
3/4" négyyszög	31	90	17.8	47	-	1	1	4932480390	4058546406752
3/4" négyyszög	32	90	18.3	48	M22	1	1	4932480391	4058546406769
3/4" négyyszög	33	90	19.1	50	-	1	1	4932480392	4058546406776
3/4" négyyszög	34	90	20	51	-	1	1	4932480393	4058546406783
3/4" négyyszög	35	90	20.1	52	-	1	1	4932480394	4058546406790
3/4" négyyszög	36	90	22.3	53.5	M24	1	1	4932480395	4058546406806
3/4" négyyszög	37	90	20.4	54.8	-	1	1	4932480396	4058546406813
3/4" négyyszög	38	90	22.3	58	-	1	1	4932480397	4058546406820
3/4" négyyszög	39	90	21.5	58	-	1	1	4932480398	4058546406837
3/4" négyyszög	40	90	22.8	59.5	-	1	1	4932480399	4058546406844
3/4" négyyszög	41	90	24.9	59.5	M27	1	1	4932480400	4058546406851
3/4" négyyszög	46	90	28.6	66.2	M30	1	1	4932480401	4058546406868
3/4" négyyszög	50	90	29.8	72	M33	1	1	4932480402	4058546406875

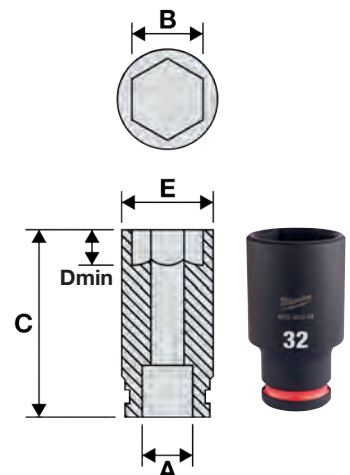

# SHOCKWAVE IMPACT DUTY <sup>TM</sup>

## 3/4" Gépi Dugókulcs klt. rövid 12 rsz. Habbetétben - 1 db

Leírás	Mennyiség a csomagban	Rendelt mennyiség	Cikkszám	EAN kód
3/4" Gépi Dugókulcs klt. rövid 12 rsz. Habbetétben - 1 db	12	1		
① SHOCKWAVE™ IMPACT DUTY 3/4" STD dugókulcsok: 22/24/27/30/32/33/36 mm, hosszabbító 150 mm, hosszabbító 250 mm, illesztő 3/4" négyzetről --> 1/2" négyzetre, 3/4" forgó, illesztő 3/4" négyzetről --> 1" négyzetre, Hab műanyag talppal 417x355 mm.			4932493396	4058546482671
3/4" Gépi Dugókulcs klt. hosszú 12 rsz. Habbetétben - 1 db	12	1		
② SHOCKWAVE™ IMPACT DUTY 3/4" mélydugókulcsok: 22/24/27/30/32/33/36 mm, hosszabbító 150 mm, hosszabbító 250 mm, illesztő 3/4" négyzetről --> 1/2" négyzetre, 3/4" forgó, illesztő 3/4" négyzetről --> 1" négyzetre, Hab műanyag talppal 417x355 mm.			4932493398	4058546482695
Habbetét üres 3/4" Gépi rövid dugókulcsokhoz 417x355 mm	1	1	4932493395	4058546482664
Habbetét üres 3/4" Gépi hosszú dugókulcsokhoz 417x355 mm	1	1	4932493397	4058546482688

①



②



## 3/4" dugókulcsok - hosszabítók

Leírás	Teljes hossz (mm)	Mennyiség a csomagban	Rendelt mennyiség	Cikkszám	EAN kód
① 3/4" hosszabító - 175 mm	175	1	1	4932480403	4058546406882
② 3/4" hosszabító - 250 mm	250	1	1	4932480404	4058546406899

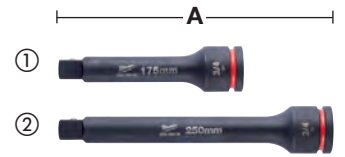

## 3/4" dugókulcsok - adapterek

Leírás	Teljes hossz (mm) A	Mennyiség a csomagban	Rendelt mennyiség	Cikkszám	EAN kód
① SHOCKWAVE™ IMPACT DUTY adapter gépi 3/4" - 1/2"	56.6	1	1	4932480405	4058546406905
② SHOCKWAVE™ IMPACT DUTY adapter gépi 3/4" - 1"	63	1	1	4932480406	4058546406912



## 3/4" SHOCKWAVE™ IMPACT DUTY csuklós csatlakozó

Leírás	Szög tartomány (°)	Mennyiség a csomagban	Rendelt mennyiség	Cikkszám	EAN kód
3/4" SHOCKWAVE™ IMPACT DUTY csuklós csatlakozó	25°	1	1	4932480407	4058546406929



## 3/4" dugókulcsok - biztonsági rögzítőgyűrű

Leírás	Mennyiség a csomagban	Rendelt mennyiség	Cikkszám	EAN kód
3/4" dugókulcsok - biztonsági rögzítőgyűrű	1	1	4932480450	4058546407353



# SHOCKWAVE™ IMPACT DUTY



TM

## 1" SHOCKWAVE™ IMPACT DUTY dugókulcsok

A (mm)	B (mm)	C (mm)	D (mm)	E (mm)	Tücsavar mérete	Mennyiség a csomagban	Rendelt mennyiség	Cikkszám	EAN kód
1" négyzet	27	58	15.8	45.2	M18	1	1	4932480408	4058546406936
1" négyzet	30	62	16.7	49	M20	1	1	4932480409	4058546406943
1" négyzet	32	62	18.3	52	M22	1	1	4932480410	4058546406950
1" négyzet	33	62	19.1	54	-	1	1	4932480411	4058546406967
1" négyzet	34	62	20	54	-	1	1	4932480412	4058546406974
1" négyzet	36	65	22.3	55.3	M24	1	1	4932480413	4058546406981
1" négyzet	38	65	22.3	58	-	1	1	4932480414	4058546406998
1" négyzet	41	70	24.9	61	M27	1	1	4932480416	4058546407018
1" négyzet	42	70	25.4	64	-	1	1	4932480417	4058546407025
1" négyzet	46	75	28.6	68	M30	1	1	4932480418	4058546407032
1" négyzet	50	75	29.8	73	M33	1	1	4932480419	4058546407049
1" négyzet	55	83	33.6	82	M36	1	1	4932480420	4058546407056
1" négyzet	60	87	35	86	M39	1	1	4932480421	4058546407063
1" négyzet	65	90	35	92	M42	1	1	4932480422	4058546407070
1" négyzet	70	93	35	97	M45	1	1	4932480423	4058546407087

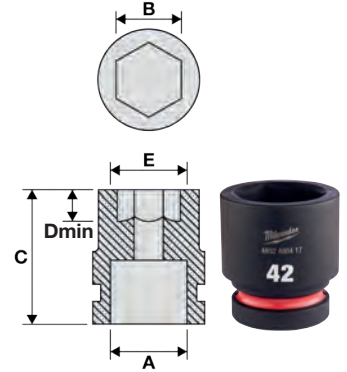

RÖZSÍTÉS

**MAGAS MINŐSÉGŰ ÖTVÖZÖTT ACÉL**



**46**

**MÉRETJELÖLÉSEK**



**CSÚSZÁSMENTES HATSZÖGLETŰ GEOMETRIA**

**SZÍNES TINTÁVAL TÖLTÖTT JELÖLÉSEK**





## 1" SHOCKWAVE™ IMPACT DUTY dugókulcsok - hosszú

A (mm)	B (mm)	C (mm)	D (mm)	E (mm)	Tőcsavar mérete	Mennyiség a csomagban	Rendelt mennyiség	Cikkszám	EAN kód
1" négyzet	27	92	15.8	45.2	M18	1	1	4932480424	4058546407094
1" négyzet	30	92	16.7	49	M20	1	1	4932480425	4058546407100
1" négyzet	32	92	18.3	52	M22	1	1	4932480426	4058546407117
1" négyzet	33	92	19.1	54	-	1	1	4932480427	4058546407124
1" négyzet	34	92	20	54	-	1	1	4932480428	4058546407131
1" négyzet	36	92	22.3	55.3	M24	1	1	4932480429	4058546407148
1" négyzet	38	92	22.3	58	-	1	1	4932480430	4058546407155
1" négyzet	41	100	24.9	61	M27	1	1	4932480432	4058546407179
1" négyzet	46	100	28.6	68	M30	1	1	4932480434	4058546407193
1" négyzet	50	100	28.6	73	M33	1	1	4932480435	4058546407209
1" négyzet	55	100	33.6	82	M36	1	1	4932480436	4058546407216
1" négyzet	60	120	35	86	M39	1	1	4932480437	4058546407223
1" négyzet	65	125	35	92	M42	1	1	4932480438	4058546407230

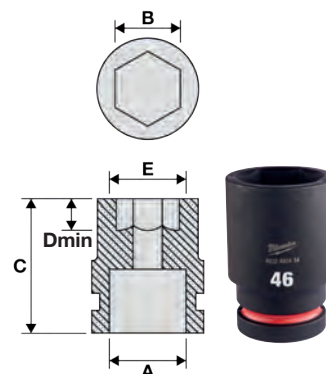

## 1" dugókulcsok - hosszabítók

Leírás	Teljes hossz (mm)	Mennyiség a csomagban	Rendelt mennyiség	Cikkszám	EAN kód
① 1" hosszabító - 175 mm	175	1	1	4932480440	4058546407254
② 1" hosszabító - 250 mm	250	1	1	4932480441	4058546407261



## 1" dugókulcsok - adapterek

Leírás	Teljes hossz (mm)	Mennyiség a csomagban	Rendelt mennyiség	Cikkszám	EAN kód
1" - 3/4" SHOCKWAVE™ IMPACT DUTY adapter	70	1	1	4932480442	4058546407278



# SHOCKWAVE™ IMPACT DUTY

TM

## 1" SHOCKWAVE™ IMPACT DUTY csuklós csatlakozó

Leírás	Szög tartomány (°)	Mennyiség a csomagban	Rendelt mennyiség	Cikkszám	EAN kód
1" SHOCKWAVE™ IMPACT DUTY csuklós csatlakozó	25°	1	1	4932480443	4058546407285



## 1" dugókulcsok - biztosító gyűrűk

Leírás	Mennyiség a csomagban	Rendelt mennyiség	Cikkszám	EAN kód
1" dugókulcs biztosító gyűrű 27 mm-44 mm	1	1	4932480451	4058546407360
1" dugókulcs biztosító gyűrű 46 - 70 mm	1	1	4932480452	4058546407377



## Dugókulcs tartó sín + rögzítők

Rugalmas, cserélhető sínek és rögzítők az 1/4", 3/4" és 1/2" dugókulcsok testreszabásához.

Leírás	Hossz (mm)	Mennyiség a csomagban	Rendelt mennyiség	Cikkszám	EAN kód
1/4" Gépi Dugókulcs Tartó Sín + Rögzítők	350	1	1	4932480444	4058546407292
1/4" Gépi Dugókulcs Tartó Sínhez Rögzítő	-	10	1	4932480445	4058546407308
3/4" Gépi Dugókulcs Tartó Sín + Rögzítők	350	1	1	4932480446	4058546407315
3/4" Gépi Dugókulcs Tartó Sínhez Rögzítő	-	10	1	4932480447	4058546407322
1/2" Dugókulcsokhoz tároló sín	350	1	1	4932480448	4058546407339
1/2" Dugókulcs tartó, tároló sínhez	-	10	1	4932480449	4058546407346





**1** SERVICE CLASS  
LIMITED  
INDOOR USE



**2** SERVICE CLASS  
LIMITED  
OUTDOOR USE



**3** SERVICE CLASS  
OUTDOOR USE



**1** SERVICE CLASS  
LIMITED  
INDOOR USE



**2** SERVICE CLASS  
LIMITED  
OUTDOOR USE



**3** SERVICE CLASS  
OUTDOOR USE

# SZEGEK ÉS TŰZŐKAPCSOK

Fegyverezze fel magát bármilyen asztalos és építési projekthez, professzionális minőségű szegekkel és tűzőkapcsokkal a MILWAUKEE®-tól

TALÁLJA MEG AZ  
ÖN SZÁMÁRA  
TÖKÉLETES  
MEGOLDÁST AZ  
ESZKÖZ KONFIGURÁ-  
TORUNKKAL





## Finish szegek, Fejnélküli, 18 Gauge, 0°

ÚJ

M18 FN18GS szegbelövőhöz  
Szalaggal összekötve

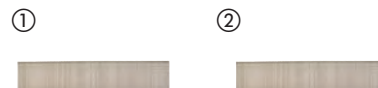

Wire gauge	Méreték (mm)	Teljes hossz (mm)	Szegek dőlési foka (°)	Service class	Anyag	Mennyiség a csomagban	Rendelt mennyiség	Cikkszám	EAN kód	
18	1.05 x 1.25	16	0°	1	Gyanta bevonatú. Galvanizált.	10.000	1	4932492549	4058546419165	
18	1.05 x 1.25	19	0°	1	Gyanta bevonatú. Galvanizált.	10.000	1	4932492550	4058546419172	
18	1.05 x 1.25	25	0°	1	Gyanta bevonatú. Galvanizált.	5.000	1	4932492551	4058546419189	
①	18	1.05 x 1.25	30	0°	1	Gyanta bevonatú. Galvanizált.	5.000	1	4932492552	4058546419196
18	1.05 x 1.25	32	0°	1	Gyanta bevonatú. Galvanizált.	5.000	1	4932492553	4058546419202	
18	1.05 x 1.25	40	0°	1	Gyanta bevonatú. Galvanizált.	5.000	1	4932492554	4058546419219	
18	1.05 x 1.25	45	0°	1	Gyanta bevonatú. Galvanizált.	5.000	1	4932492555	4058546419226	
18	1.05 x 1.25	50	0°	1	Gyanta bevonatú. Galvanizált.	5.000	1	4932492556	4058546419233	
18	1.05 x 1.25	16	0°	3	Rozsdamentes	10.000	1	4932492557	4058546419240	
18	1.05 x 1.25	19	0°	3	Rozsdamentes	10.000	1	4932492558	4058546419257	
18	1.05 x 1.25	25	0°	3	Rozsdamentes	5.000	1	4932492559	4058546419264	
②	18	1.05 x 1.25	30	0°	3	Rozsdamentes	5.000	1	4932492560	4058546419271
18	1.05 x 1.25	32	0°	3	Rozsdamentes	5.000	1	4932492561	4058546419288	
18	1.05 x 1.25	40	0°	3	Rozsdamentes	5.000	1	4932492562	4058546419295	
18	1.05 x 1.25	45	0°	3	Rozsdamentes	5.000	1	4932492563	4058546419301	
18	1.05 x 1.25	50	0°	3	Rozsdamentes	5.000	1	4932492564	4058546419318	

## Finish szegek, D-fejű, 15 Gauge, 34°

ÚJ

M18 CN15GA és M18 FN15GA szegbelövőkhöz  
Döntöten szalaggal összekötve

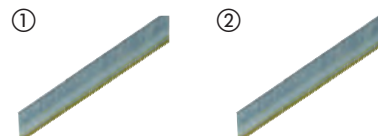

Wire gauge	Méreték (mm)	Teljes hossz (mm)	Szegek dőlési foka (°)	Service class	Anyag	Mennyiség a csomagban	Rendelt mennyiség	Cikkszám	EAN kód	
15	1.8	32	34°	1	Galvanizált	4.000	1	4932492574	4058546419417	
15	1.8	38	34°	1	Galvanizált	2.500	1	4932492575	4058546419424	
①	15	1.8	44	34°	1	Galvanizált	2.500	1	4932492576	4058546419431
15	1.8	50	34°	1	Galvanizált	2.500	1	4932492577	4058546419448	
15	1.8	63	34°	1	Galvanizált	2.200	1	4932492578	4058546419455	
15	1.8	38	34°	3	Rozsdamentes	2.500	1	4932492579	4058546419462	
②	15	1.8	50	34°	3	Rozsdamentes	2.500	1	4932492580	4058546419479
15	1.8	63	34°	3	Rozsdamentes	2.200	1	4932492581	4058546419486	

## Finish szegek, Fejnélküli, 16 Gauge, 20°

ÚJ

M18 CN16GA és M18 FN16GA szegbelövőkhöz  
Döntöten szalaggal összekötve



Wire gauge	Méreték (mm)	Teljes hossz (mm)	Szegek dőlési foka (°)	Service class	Anyag	Mennyiség a csomagban	Rendelt mennyiség	Cikkszám	EAN kód
16	1.35 x 1.61	32	20°	1	Galvanizált	2,000	1	4932492582	4058546419493
16	1.35 x 1.61	38	20°	1	Galvanizált	2,000	1	4932492583	4058546419509
16	1.35 x 1.61	45	20°	1	Galvanizált	2,000	1	4932492584	4058546419516
16	1.35 x 1.61	50	20°	1	Galvanizált	2,000	1	4932492585	4058546419523
16	1.35 x 1.61	64	20°	1	Galvanizált	2,000	1	4932492586	4058546419530

## Szerkezetépítő szegek, Kerekfejű, 20°

**ÚJ**

M18 FFN21 szegbelövőhöz  
Döntöten szalaggal összekötve

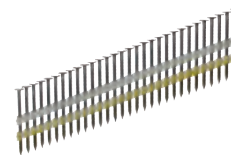

Átmérő (mm)	Teljes hossz (mm)	Szegek dőlési foka (°)	Service class	Anyag	Mennyiség a csomagban	Rendelt mennyiség	Cikkszám	EAN kód
2.8	65	20°	1	Kerekfejű, fényes	2.000	1	4932492587	4058546419547
2.8	75	20°	1	Kerekfejű, fényes	2.000	1	4932492588	4058546419554
3.1	80	20°	1	Kerekfejű, fényes	1.750	1	4932492589	4058546419561
3.1	90	20°	1	Kerekfejű, fényes	1.750	1	4932492590	4058546419578
2.8	65	20°	2	Kerekfejű, galvanizált	2.000	1	4932492591	4058546419585
3.1	75	20°	2	Kerekfejű, galvanizált	1.750	1	4932492592	4058546419592
3.1	80	20°	2	Kerekfejű, galvanizált	1.750	1	4932492593	4058546419608
3.1	90	20°	2	Kerekfejű, galvanizált	1.750	1	4932492594	4058546419615

## Szerkezetépítő szegek, D-fejű, 34°

**ÚJ**

M18 FFN szegbelövőhöz  
Döntöten, papír kötözéssel



Átmérő (mm)	Teljes hossz (mm)	Szegek dőlési foka (°)	Service class	Anyag	Mennyiség a csomagban	Rendelt mennyiség	Cikkszám	EAN kód
2.8	50	34°	1	Sima felületű szár, fényes	2.200	1	4932492595	4058546419622
2.8	63	34°	1	Sima felületű szár, fényes	2.200	1	4932492596	4058546419639
2.8	75	34°	1	Sima felületű szár, fényes	2.200	1	4932492597	4058546419646
3.1	90	34°	1	Sima felületű szár, fényes	2.200	1	4932492598	4058546419653
2.8	50	34°	1	Kerekfejű, fényes	2.200	1	4932492599	4058546419660
2.8	63	34°	1	Kerekfejű, fényes	2.200	1	4932492600	4058546419677
2.8	70	34°	1	Kerekfejű, fényes	2.200	1	4932492601	4058546419684
2.8	75	34°	1	Kerekfejű, fényes	2.200	1	4932492602	4058546419691
2.8	80	34°	1	Kerekfejű, fényes	2.200	1	4932492603	4058546419707
3.1	90	34°	1	Kerekfejű, fényes	2.200	1	4932492604	4058546419714
3.1	90	34°	2	Sima döntött fej, galvanizált	2.200	1	4932492605	4058546419721
2.8	50	34°	2	Kerekfejű, galvanizált	2.200	1	4932492606	4058546419738
2.8	63	34°	2	Kerekfejű, galvanizált	2.200	1	4932492607	4058546419745
2.8	75	34°	2	Kerekfejű, galvanizált	2.200	1	4932492608	4058546419752
3.1	63	34°	2	Kerekfejű, galvanizált	2.200	1	4932492609	4058546419769
3.1	75	34°	2	Kerekfejű, galvanizált	2.200	1	4932492610	4058546419776
3.1	80	34°	2	Kerekfejű, galvanizált	2.200	1	4932492611	4058546419783
3.1	90	34°	2	Kerekfejű, galvanizált	2.200	1	4932492612	4058546419790
2.8	50	34°	3	Kerekfejű, melegen horganyzott	2.200	1	4932492613	4058546419806
2.8	65	34°	3	Kerekfejű, melegen horganyzott	2.200	1	4932492614	4058546419813
3.1	90	34°	3	Kerekfejű, melegen horganyzott	2.200	1	4932492615	4058546419820

## Tűzőkapcsok

ÚJ

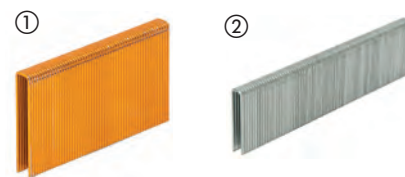

Típus	Szélesség (mm)	Méreték (mm)	Teljes hossz (mm)	Service class	Anyag	Mennyiség a csomagban	Rendelt mennyiség	Cikkszám	EAN kód
① M12 BST tűzőgéphez	10.6	0.5 x 1.25	6	1	Galvanizált	1.400	1	4932492565	4058546419325
	10.6	0.5 x 1.25	6	1	Galvanizált	5.000	1	4932492570	4058546419370
	10.6	0.5 x 1.25	8	1	Galvanizált	1.000	1	4932492566	4058546419332
	10.6	0.5 x 1.25	8	1	Galvanizált	5.000	1	4932492571	4058546419387
	10.6	0.5 x 1.25	10	1	Galvanizált	900	1	4932492567	4058546419349
	10.6	0.5 x 1.25	10	1	Galvanizált	5.000	1	4932492572	4058546419394
	10.6	0.5 x 1.25	12	1	Galvanizált	750	1	4932492568	4058546419356
	10.6	0.5 x 1.25	14	1	Galvanizált	600	1	4932492569	4058546419363
② M18 FNCS18GS Tűzőgéphez	5.7	1.05 x 1.25	15	1	Gyanta bevonatú, galvanizált	7.200	1	4932492616	4058546419837
	5.7	1.05 x 1.25	20	1	Gyanta bevonatú, galvanizált	6.000	1	4932492617	4058546419844
	5.7	1.05 x 1.25	25	1	Gyanta bevonatú, galvanizált	4.400	1	4932492618	4058546419851
	5.7	1.05 x 1.25	30	1	Gyanta bevonatú, galvanizált	4.200	1	4932492619	4058546419868
	5.7	1.05 x 1.25	32	1	Gyanta bevonatú, galvanizált	3.600	1	4932492620	4058546419875
	5.7	1.05 x 1.25	35	1	Gyanta bevonatú, galvanizált	3.600	1	4932492621	4058546419882
	5.7	1.05 x 1.25	36	1	Gyanta bevonatú, galvanizált	3.600	1	4932492622	4058546419899
	5.7	1.05 x 1.25	38	1	Gyanta bevonatú, galvanizált	2.600	1	4932492623	4058546419905
	5.7	1.05 x 1.25	25	3	Rozsdamentes, gyanta bevonatú	4.400	1	4932492624	4058546419912
	5.7	1.05 x 1.25	35	3	Rozsdamentes, gyanta bevonatú	3.600	1	4932492625	4058546419929
	5.7	1.05 x 1.25	38	3	Rozsdamentes, gyanta bevonatú	2.600	1	4932492626	4058546419936

## Tűzőkapcsok - Kerítésépítéshez

ÚJ

Kerítéskapcsok a MILWAUKEE® M18 FFUS-hez.

Minden típusú drótkerítéshez fához rögzítve, pl. vadkerítés, ponthegeesztett síkháló, ponthegeesztett tekeresháló/lánc/szögesdrót és nagy szakítószilárdságú huzal.

Horganyzott bevonat a kiváló hosszútávú korrózióállóságért.

4 mm vastag acélhuzal a legjobb élettartamért kültéri alkalmazásokban.

Éles hegyek eltérő tengelyirányban – a tűzőkapocs hegye elcsavarodik, amikor beleütődik a fába, így jobb tartóerőt biztosít.

Piros tapadóbevonat, stabilan rögzíti a vezetőhuzalt, miközben maximalizálja a tartóerőt.

Papírszalag-leválogatás a gyorsaság és a kényelem érdekében.



Teljes hossz (mm)	Szélesség (mm)	Service class	Mennyiség a csomagban	Rendelt mennyiség	Cikkszám	EAN kód
40	20	3	960	1	4932480358	4058546406431
45	20	3	960	1	4932480359	4058546406448
50	20	3	960	1	4932480360	4058546406455

## Tűzőkapcsok - Elektromos vezetékhez

ÚJ

Kábelkapcsok a MILWAUKEE® M12 BCST-hez

19 mm széles 25 mm hosszú kapcsok, minden típusú elektromos vezeték és adatkábel rögzítéséhez használható, fagerendákhoz, faszerkezetekhez. Nem alkalmas betonra rögzítésre.

Kapocs feje, belül műanyag híddal rendelkezik, amely rögzítés közben megóvjaa sérüléstől a vezetékeket, adatkábeleket.

Csak beltéri használatra alkalmas.



Teljes hossz (mm)	Szélesség (mm)	Service class	Mennyiség a csomagban	Rendelt mennyiség	Cikkszám	EAN kód
25	19	1	600	1	4932479628	4058546374228



# SAWZALL™ SZÍNESFÉMEK VÁLASZTÁSI IRÁNYELV

1. Az alábbi sorok alapján azonosítsa a vágandó anyagot.
2. Nézze meg a keresztbe lévő sort a legjobb/kompatibilis teljesítmény megtalálásához.

**LEGJOBB  
TELJESÍTMÉNY**

**JÓ  
TELJESÍTMÉNY**



## BONTÓ FŰRÉSZLAP

**AX™ CARBIDE**



**AX™**



**THIN KERF**



## FÉMVÁGÓ FŰRÉSZLAP

**TORCH™ NITRUS CARBIDE**



**TORCH™ CARBIDE**



**TORCH™**



**THIN KERF**



## UNIVERZÁLIS FŰRÉSZLAP

**WRECKER™ CARBIDE**



**WRECKER™**



**Cikkszám 48005092**



**Cikkszám 48005293**



**Cikkszám 48005093**



## FAVÁGÓ FŰRÉSZLAP

**Cikkszám 48001075**



**Cikkszám 48001077**













**Cikkszám 48001079**



## ÖNTÖTTVAS

**GYÉMÁNTSZEMCSÉS**



TPI	FÚRÉSZLAP VASTAGSÁG (MM)											
		VASTAG FÉM > 4 MM	KÖZEPES FÉM 1,5 - 4 MM	VÉKONY FÉM 0,5 - 3 MM	ROZSDAMENTES ACÉL	ÖNTÖTT VAS	SZÍNESFÉMEK (CU/AL)	FA	ZÖLD FA (IMPREGNÁLT FA)	SZEGEKKEL, CSAVAROKKAL ELLÁTOTT FA	RAKLAPOK	PVC Cső
5	1.27											
5	1.27											
5	1.27											
8	1.27											
8	1.27											
10	1.10	Durva vágás	Durva vágás									
14	1.10	↑ Pontos vágás	↑ Pontos vágás									
18	1.10	↓ Pontos vágás	↓ Pontos vágás									
14	0.90	Durva vágás	Durva vágás									
18	0.90	↑ Pontos vágás	↑ Pontos vágás									
25	0.90	↓ Pontos vágás	↓ Pontos vágás									
6	1.27											
7/11	1.60											
10	0.90											
10/14	0.90											
8/12	1.27											
4.2	1.27											
5.5/6	1.27											
8.5	1.27											
SZEMCSE	1.10											



Nothing but **HEAVY DUTY.**<sup>™</sup>

**BEMUTATJUK**

# NITRUS CARBIDE<sup>™</sup>

**TORCH<sup>™</sup>**  
NITRUS CARBIDE

## KEMÉNYEBB VÁGÁS

SAWZALL<sup>™</sup> TORCH<sup>™</sup> fűrészlapunk NITRUS CARBIDE<sup>™</sup> kialakítással ÖNTÖTTVASAKHOZ és egyéb vastag fémekhez, a karbid fogas technológia következő generációja. A fűrészlap élettartama 3X hosszabb, a többi karbid fogas fűrészlaphoz képest. Folyamatos munkát biztosít öntöttvas vágásakor a munkaterületen.

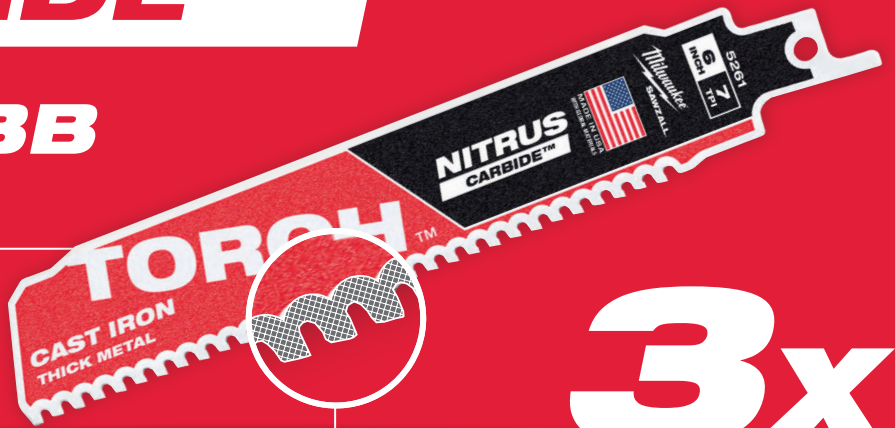

# 3x

**HOSSZABB ÉLETTARTAM\***

\* szemben az általános karbid fogas fűrészlapokkal

# KARBID FOGAK

**TOVÁBB VÁG. TÖBBET VÁG. GYORSABBAN VÁG.**



THE  
**TORCH<sup>™</sup>**  
CARBIDE TEETH



**AX<sup>™</sup>**  
CARBIDE TEETH



THE  
**WRECKER<sup>™</sup>**  
CARBIDE TEETH

**50x**  
HOSSZABB  
ÉLETTARTAM

A fűrészlap 50X hosszabb élettartamot biztosít a normál bi-metál fűrészlaphoz képest.

**1000**  
VÁGÁSNÁL IS  
TÖBB

Az karbid fogas AX fűrészlap, vezeték nélküli szabványfűrészekhez lett optimalizálva, ezáltal 25%-kal több vágást biztosít egy akkumulátor feltöltéssel.

**2x**  
GYORSABB  
VÁGÁS

Ez a fűrészlap 2X gyorsabban vág a bi-metál verzióhoz képest.

## Fém: Heavy duty TORCH™ NITRUS CARBIDE™ fűrészlapok

A NITRUS CARBIDE™ fogakkal ellátott TORCH™ fűrészlapok a karbid technológia következő generációja. Ezt a különleges keményfém NITRUS fűrészlapot háromszor hosszabb vágásra tervezték, mint a meglévő szabványos karbid fogazatú fűrészlapokat.

A 7 TPI fogminta lehetővé teszi a gyors indítást és sima vágást, a nagy fogmélység a könnyű forgácseltávolítást. A NITRUS CARBIDE™-val ellátott TORCH™ fűrészlapokat úgy tervezték, hogy a leghosszabb ideig, leggyorsabban vágjanak öntöttvas / SML csövekben és más vastag fémekben. 1,27 mm vastag robusztus fűrészlap test a precíz egyenes vágásokért.

25 mm fűrészlap magasság a kiemelkedő stabilitásért és minimális vibrációért.

Ideális vastag fém, öntöttvas, hulladék- és vízvezető csövek vágáshoz.



Olvassa be a QR kódot a videó megtekintéséhez

Hossz (mm)	Fűrészfogsztás (mm)	Fogak száma hüvelykenként	Referencia szám							Mennyiség a csomagban	Rendelt mennyiség	Cikkszám	EAN kód
150	3.2	8	-	5 - 13	Ø 10 - 100	5 - 13	Ø 10 - 100	5 - 13	Igen	1 5	1 1	48005261 48005561	045242569694 045242569717
230	3.2	8	-	5 - 13	Ø 10 - 175	5 - 13	Ø 10 - 175	5 - 13	Igen	1 5	1 1	48005262 48005562	045242569724 045242569748
300	3.2	8	-	5 - 13	Ø 10 - 250	5 - 13	Ø 10 - 250	5 - 13	Igen	1 5	1 1	48005263 48005563	045242569755 045242569779

## Fém: Heavy Duty TORCH™ keményfém fogazatú bontó fűrészlapok

A keményfém fogak a leghosszabb élettartamot biztosítják a vastag fémeknél. Akár 50x több élettartam a Bi-Metal fűrészlapokhoz képest.

1,27 mm vastag robusztus fűrészlap test a precíz egyenes vágásokért

25 mm fűrészlap magasság a kiemelkedő stabilitásért és minimális vibrációért

Ideális öntöttvas és vastagfalú rozsdamentes acél vágáshoz



Hossz (mm)	Fűrészfogsztás (mm)	Fogak száma hüvelykenként	Referencia szám							Mennyiség a csomagban	Rendelt mennyiség	Cikkszám	EAN kód
150	3.2	8	-	5 - 13	Ø 10 - 175	5 - 13	Ø 10 - 100	5 - 13	Igen	1 5	1 1	48005201 48005501	045242521036 045242520862
230	3.2	8	-	5 - 13	Ø 10 - 175	5 - 13	Ø 10 - 175	5 - 13	Igen	1 5	1 1	48005202 48005502	045242520787 045242520879
300	3.2	8	-	5 - 13	Ø 10 - 175	5 - 13	Ø 10 - 250	5 - 13	Igen	1 5	1 1	48005203 48005503	045242520794 045242520886

## Fém - Heavy Duty TORCH™ bontó fűrészlapok

**LEGKEMÉNYEBB**

# THE TORCH™



**DOUBLE DUTY UPGRADE™**



Továbbfejlesztett fogkialakítás a legkiválóbb sebességért és kétszer hosszabb élettartamért. 1,06 mm vastag robusztus fűrészlap test a precíz vágásokért, 25 mm fűrészlap magasság a kiemelkedő stabilitásért és minimális vibrációért, bimetál minőségű vágófogakkal és 8% kobalttal a lehető legjobb teljesítmény és élettartam érdekében.



Préselt bevágások a befogás körül, ezzel megerősítve a pengét a leggyengébb helyen.















Méhsejt rácsozású erősített fűrészlap test, amely kevésbé hajlik vagy görbül a legnagyobb tartósság érdekében.





## Fém - Heavy Duty TORCH™ bontó fűrészlapok

Hossz (mm)	Fűrészfogsztás (mm)	Fogak száma hüvelykenként	Referencia szám						Menyiség a csomagban	Rendelt mennyiség	Cikkszám	EAN kód	
	150	1.4	18	-	2 - 8	Ø 10 - 100	2 - 8	2 - 4	Igen	5	1	48005784	045242083084
										25	1	48008784	045242082407
	230	1.4	18	-	2 - 8	Ø 10 - 160	2 - 8	2 - 4	Igen	5	1	48005788	045242083091
										25	1	48008788	045242082421
	300	1.4	18	-	2 - 8	Ø 10 - 180	2 - 8	2 - 4	Igen	5	1	48005789	045242083107
										25	1	48008789	045242082438
	150	1.8	14	-	3 - 10	Ø 10 - 100	3 - 10	3 - 7	Igen	5	1	48005782	045242083060
										25	1	48008782	045242082391
	230	1.8	14	-	3 - 10	Ø 10 - 160	3 - 10	3 - 7	Igen	5	1	48005787	045242083077
										25	1	48008787	045242082414
	150	2.5	10	-	4 - 10	Ø 10 - 100	4 - 10	4 - 10	Igen	5	1	48005712	045242083039
										25	1	48008712	045242082377
	230	2.5	10	-	4 - 10	Ø 10 - 160	4 - 10	4 - 10	Igen	5	1	48005713	045242083046
										25	1	48008713	045242082384
	300	2.5	10	-	4 - 10	Ø 10 - 180	4 - 10	4 - 10	Igen	5	1	48005714	045242222810

## Fém - THIN KERF fűrészlapok



**DOUBLE  
DUTY  
UPGRADE**



Továbbfejlesztett fogkialakítás a legkiválóbb sebességért, a bimetal minőségű vágófogakkal és 8% kobalttal a lehető legjobb teljesítmény és élettartam érdekében.



Préselt bevágások a befogás körül, ezzel megerősítve a pengét a leggyengébb helyen.

**THIN KERF**

Karcsú 0,9 mm fűrészlap test a maximális sebességért és rugalmasságért.



## Fém - THIN KERF fűrészlapok

Hossz (mm)	Fűrészfogostás (mm)	Fogak száma hüvelykenként	Referencia szám								Menynyiség a csomagban	Rendelt mennyiség	Cikkszám	EAN kód	
	100	1	24	S522AF	0.5 - 3	0.5 - 3	Ø 8 - 50	0.5 - 3	0.5 - 3	Nem	Nem	5	1	48005185	045242082865
	150	1	24	S922AF	0.5 - 3	0.5 - 3	Ø 8 - 100	0.5 - 3	0.5 - 3	Nem	Nem	5	1	48005186	045242082872
	100	1.4	18	S522EF	1.5 - 4	1.5 - 4	Ø 10 - 50	1.5 - 4	1.5 - 4	Nem	Nem	5	1	48005183	045242082841
	150	1.4	18	S922EF	1.5 - 4	1.5 - 4	Ø 10 - 100	1.5 - 4	1.5 - 4	Nem	Nem	5 50	1 1	48005184 48016184	045242082858 045242084739
	230	1.4	18	S1122EF	1.5 - 4	1.5 - 4	Ø 10 - 100	1.5 - 4	1.5 - 4	Nem	Nem	5 50	1 1	48005188 48016188	045242082896 045242084876
	300	1.4	18	-	1.5 - 4	1.5 - 4	Ø 10 - 180	1.5 - 4	1.5 - 4	Nem	Igen	5 50	1 1	48005189 48016189	045242082902 045242084883
	90	1.8	14	S422BF	1.5 - 6	1.5 - 6	-	1.5 - 4	-	Igen	Nem	5	1	48005162	045242082803
	100	1.8	14	S522BF	3 - 10	-	Ø 10 - 50	3 - 10	2 - 4	Nem	Nem	5	1	48005181	045242082827
	150	1.8	14	S922BF	3 - 10	-	Ø 10 - 100	3 - 10	2 - 4	Nem	Nem	5 50	1 1	48005182 48016182	045242082834 045242084722
	230	1.8	14	S1122BF	3 - 10	-	Ø 10 - 160	3 - 10	2 - 4	Nem	Nem	5 50	1 1	48005187 48016187	045242082889 045242084869



## Szeges fa: Heavy Duty AX Carbide bontó fűrészlap



Akár 50x hosszabb az élettartama mint a hagyományos Bi-metál fűrészlapnak. Karbid fogak biztosítják a hosszabb élettartamot az extrém tartósságot a legkeményebb használatoknál. Vágja az edzett csavarokat és rögzítőket, szürke vasöntvényt, karosszéria elemeket.

Akár 2x gyorsabban vág mint a hagyományos Bi-metál fűrészlap. A gyors és agresszív 5TPI fogminta lehetővé teszi a leggyorsabb vágást a szegezett fáknál és az építőanyagok széles körében (fa/szeges/csavarok/ szegecsek/szürke vasöntvény/tetőzsindelyek).

Akár 25%-kal több vágás egy akkumulátor töltéssel a hagyományos Bi-metál fűrészlapokhoz viszonyítva. Akkumulátoros szablyafűrészekhez optimalizálva

FANG TIP<sup>™</sup> Gyorsabb, sülyesztett vágáshoz és a szűk helyek eléréséhez

NAIL GUARD<sup>™</sup> Megvédi a fűrészfogakat a szeges által okozott károsodástól, ezzel meghosszabbítva annak élettartamát és tartósságát

Rézsűs alak: Kiváló a sülyesztett vágáshoz, a szűk helyeket is eléri

Hossz (mm)	Fűrészfogsztás (mm)	Fogak száma hüvelykenként	Referencia szám							Mennyiség a csomagban	Rendelt mennyiség	Cikkszám	EAN kód
150	5	5	-	10 - 100	10 - 100	Ø 10 - 100	Igen	Igen	Igen	1	1	48005221	045242483716
										5	1	48005521	045242521104
230	5	5	-	10 - 175	10 - 175	Ø 10 - 175	Igen	Igen	Igen	1	1	48005226	045242483723
										5	1	48005526	045242521111
300	5	5	-	10 - 250	10 - 250	Ø 10 - 250	Igen	Igen	Igen	1	1	48005227	045242483730
										5	1	48005527	045242521128

## Szeges fa - Heavy Duty AX™ bontó fűrészlap

# THE AX™

FANG TIP™: Gyorsabb, süllyesztett vágáshoz és a szűk helyek eléréséhez

NAIL GUARD™: Megvédi a fűrészfogakat a szegek által okozott károsodástól, ezzel meghosszabbítja annak élettartamát és tartósságát. Erős: Nagyon vastag laptest (1,60 mm) maximális tartósságot és élettartamot biztosít, ennek köszönhetően tökéletes szegelt vagy csavaros fához.

Gyors: Agresszív 5 TPI fogas geometria több anyagot távolít el húzásonként - így gyorsabb a vágás.

Rézsűs alak: Kiváló a süllyesztett vágáshoz, a szűk helyeket is eléri.

Ejtésálló: Bimetál konstrukciója következtében a fűrészlap hajlítható és rugalmas, nem törik el.



Hossz (mm)	Fűrészfogsztás (mm)	Fogak száma hüvelykenként	Referencia szám							Mennyiség a csomagban	Rendelt mennyiség	Cikkszám	EAN kód
	5	5	-	10 - 100	10 - 100	10 - 50	Igen	Igen	Igen	5	1	48005021	045242082988
										25	1	48008021	045242082285
	5	5	-	10 - 175	10 - 175	10 - 50	Igen	Igen	Igen	5	1	48005026	045242082995
										25	1	48008026	045242082292
	5	5	-	10 - 250	10 - 250	10 - 50	Igen	Igen	Igen	5	1	48005027	045242083022
										25	1	48008027	045242082308

## Szeges fa - THIN KERF bontó fűrészlap

FANG TIP™: Gyorsabb, süllyesztett vágáshoz és a szűk helyek eléréséhez

NAIL GUARD™: Megvédi a fűrészfogakat a szegek által okozott károsodástól, ezzel meghosszabbítja annak élettartamát és tartósságát.

Erős: Vastag 1,25 mm-es teste a tartóssáért és a fűrészlap hosszabb élettartamát szolgálja, kiváló a szegezett és csavarozott fák vágásához.

Gyors: Agresszív 5 TPI fogas geometria több anyagot távolít el húzásonként - így gyorsabb a vágás.

Rézsűs alak: Kiváló a süllyesztett vágáshoz, a szűk helyeket is eléri.

Ejtésálló: Bimetál konstrukciója következtében a fűrészlap hajlítható és rugalmas, nem törik el.



Hossz (mm)	Fűrészfogsztás (mm)	Fogak száma hüvelykenként	Referencia szám						Mennyiség a csomagban	Rendelt mennyiség	Cikkszám	EAN kód
	5	5	S611DF	10 - 100	10 - 100	Ø 10 - 100	Igen	Igen	5	1	48005035	045242082698
									50	1	48016035	045242084791
	5	5	S1111DF	10 - 175	10 - 175	Ø 10 - 175	Igen	Igen	5	1	48005036	045242082704
									50	1	48016036	045242084661
	5	5	S1411DF	10 - 250	10 - 250	Ø 10 - 250	Igen	Igen	5	1	48005037	045242082711
									50	1	48016037	045242084807



## Többfunkciós : Nagy teljesítményű WRECKER<sup>™</sup> karbidfogas fűrészlapok

A többfunkciós WRECKER<sup>™</sup> a karbid fogazattal mindent elvág: vastag fém, öntött vas, szeges fa, edzett csavarok és reteszek.

Akár 50x hosszabb élettartam a szabványos Bi-metal fűrészlapokhoz képest. A karbid fogazat hosszú élettartamot és rendkívüli tartósságot nyújt a legkeményebb igénybevétel esetén is.

Akár 25%-kal több vágás töltésenként a szabvány Bi-Metal fűrészlapokhoz képest. Vezeték nélküli szerszámokhoz optimalizálva.

FANG TIP<sup>™</sup>: gyorsabb, süllyesztett vágáshoz és a szűk helyek eléréséhez

1,27 mm vastag, erőteljes fűrészlap a pontos, egyenes vágásokért.

25 mm fűrészlap magasság a kiemelkedő stabilitásért és minimális vibrációért.

Legjobb opció a több anyagból álló elemek bontásához (szeges fa, edzett rögzítőelemek, öntött van és vastag fém)



Hossz (mm)	Fűrészfogsztás (mm)	Fogak száma hüvelykenként	Referencia szám								Mennyiség a csomagban	Rendelt mennyiség	Cikkszám	EAN kód
150	4.2	6	-	5 - 13	Ø 10 - 100	5 - 13	Ø 10 - 100	Igen	Igen	Igen	1	1	48005241	045242567980
											5	1	48005541	045242568048
230	4.2	6	-	5 - 13	Ø 10 - 175	5 - 13	Ø 10 - 175	Igen	Igen	Igen	1	1	48005242	045242567997
											5	1	48005542	045242568055
300	4.2	6	-	5 - 13	Ø 10 - 250	5 - 13	Ø 10 - 250	Igen	Igen	Igen	1	1	48005243	045242568000
											5	1	48005543	045242568062

## Többfunkciós: Extra Heavy Duty WRECKER™ fűrészlapok

### THE WRECKER™

Erős és precíz: Extra vastag 1,60 mm fűrészlaptest.

Bimetal konstrukció: Kiváló fűrészlap élettartam és teljesítmény.

Fogazat kialakítás: Az agresszív, megerősített fogfej kivitele és az egyforma fogmélység lehetővé teszi a gyorsabb vágást, mivel húzásonként több anyag távolítható el.

Fűrészlap alak: Egyenes – 25 mm fűrészlap magassággal. Az egész hosszon keresztül – ez a párosítás biztosítja a 90° vágásokat. Különösen alkalmas nagy pontosságot igénylő csövek vágásához.

Hossz (mm)	Fűrészfogsztás (mm)	Fogak száma hüvelykenként	Referencia szám							Mennyiség a csomagban	Rendelt mennyiség	Cikkszám	EAN kód
150	3.6/2.3	7/11	-	4 - 10	Ø 10 - 100	4 - 10	4 - 10	Igen	Igen	5	1	48005701	045242082476
230	3.6/2.3	7/11	-	4 - 10	Ø 10 - 160	4 - 10	4 - 10	Igen	Igen	5	1	48005706	045242082483
										25	1	48008706	045242082520
300	3.6/2.3	7/11	-	4 - 10	Ø 10 - 180	4 - 10	4 - 10	Igen	Igen	5	1	48005711	045242082490
										25	1	48008711	045242082537

## Fa / Fém / Műanyag - Univerzális fűrészlapok

Hossz (mm)	Fűrészfogsztás (mm)	Fogak száma hüvelykenként	Referencia szám						Mennyiség a csomagban	Rendelt mennyiség	Cikkszám	EAN kód
150	2.5	10	-	3 - 10	3 - 10	5 - 50	Igen	Ø 3 - 50	5	1	48005092	045242082766
150	2.5/1.8	10/14	SS922VF	3 - 10	3 - 10	5 - 100	Igen	Ø 3 - 100	5	1	48005292	045242350490
									50	1	48016292	045242084081
200	2.5/1.8	10/14	-	3 - 10	3 - 10	5 - 175	Igen	Ø 3 - 160	5	1	48005293	045242265657
									50	1	48016293	045242084098
300	2.5/1.8	10/14	-	3 - 10	3 - 10	5 - 250	Igen	Ø 3 - 250	5	1	48005194	045242082926
150	3.2/2.1	8/12	-	3 - 10	3 - 10	5 - 100	Igen	Ø 3 - 100	5	1	48005091	045242082759
									50	1	48016091	045242084685
200	3.2/2.1	8/12	-	3 - 10	3 - 10	5 - 175	Igen	Ø 3 - 160	5	1	48005093	045242082773
									50	1	48016093	045242084708
									500	1	48016000	045242084951
300	3.2/2.1	8/12	-	3 - 10	3 - 10	5 - 250	Igen	Ø 3 - 250	5	1	48005094	045242082780
									50	1	48016094	045242084715

## Fa és műanyag

Hossz (mm)	Fűrészfogsztás (mm)	Fogak száma hüvelykenként	Referencia szám						Mennyiség a csomagban	Rendelt mennyiség	Cikkszám	EAN kód	
	150	4.2	6	S644D	6 - 100	-	6 - 100	Nem	Igen	3	1	<b>48001075</b>	045242079810
	150	4.2	6	S744D	6-50	-	6-50	Igen	Nem	3	1	<b>48001076</b>	045242079827
	230	4.2	6	-	6 - 190	6 - 190	6 - 100	Nem	Igen	5	1	<b>48005016</b>	045242082636
	240	5.5/6	4/5	S1531L	15 - 190	15 - 190	-	Nem	Nem	3 50	1	<b>48001077</b> <b>4932478111</b>	045242079834 4058546340445
	240	8.5	3	S1542K	15 - 190	-	-	Nem	Nem	3	1	<b>48001078</b>	045242079841
	150	4.2	6	-	6 - 60	6 - 60	-	Nem	Nem	2	1	<b>4932493509</b>	4058546483807
	275	4.2	6	-	6 - 200	6 - 200	-	Nem	Nem	2	1	<b>4932471693</b>	4058546295929
	300	4.2	6	S1344D	6 - 250	6 - 250	-	Nem	Nem	3	1	<b>48001079</b>	045242079858

## SAWZALL® fűrészlapok speciális anyagokhoz

### Speciális alkalmazások: Fémlemezvágó fűrészlap

Bemerülő fűrészlap fog – gyors merülővágás 0,6 mm-nél vastagabb anyagokba. Nincs szükség egyéb szerszámra. Sokoldalú – kúpkialakítású fűrészlap profil lehetővé teszi a szűk sugárban történő vágást és a szögletes vágást. Hosszú élettartam – kiváló fogkilakítás 30 TPI, 0,6 – 1,5 mm vékony anyagokba.



Hossz (mm)	Fűrészfogsztás (mm)	Fogak száma hüvelykenként	Mennyiség a csomagban	Rendelt mennyiség	Cikkszám	EAN kód
85	0.8	30	5	1	<b>48001630</b>	045242300174

### Speciális alkalmazások: Fűrészlap gipszkarton vágásához



Precíz vágásmélység - csupán 63 mm hosszú, megvédi a csövek és vezetékek véletlenszerű szétvágását. Kétdoldali fogosztás – minden irányba vág. Kevesebb törmelék és por, mint a kézfűrészknél. Tiszta vágás a gipszkarton felszakadása nélkül. Bemerülő fűrészlap fog - gyors és könnyű bemerülő vágások.



Hossz (mm)	Fűrészfogsztás (mm)	Fogak száma hüvelykenként			Mennyiség a csomagban	Rendelt mennyiség	Cikkszám	EAN kód
63	-	-	Igen	Igen	1	1	<b>48001640</b>	045242300181







125	4.2	6	Igen	Igen	5	1	<b>48005052</b>	045242082735
-----	-----	---	------	------	---	---	-----------------	--------------



**Speciális alkalmazás: öntöttvas / csiszoló anyagok / üvegszál**

Hossz (mm)	Fűrészfogosztás (mm)	Fogak száma hüvelykenként	Referencia szám						Mennyiség a csomagban	Rendelt mennyiség	Cikkszám	EAN kód
230	Gyémánt szemcse	-	-	Ø 10 - 160	Ø 10 - 160	3 - 175	-	-	1	1	48001450	045242187416
150	Karbidos fogazatú lapok	-	-	Ø 10 - 100	Ø 10 - 100	3 - 100	-	-	3	1	48001420	045242081950
230	Karbidos fogazatú lapok	-	S1130R	Ø 10 - 160	Ø 10 - 160	3 - 175	-	-	3	1	48001430	045242082001
305	8.5	3	S1241HM	-	-	6 - 150	10 - 250	-	1	1	48001080	045242079865
235	17	1.5	-	-	-	6-135	10-135	10-135	1	1	4932498318	4058546521875
300	17	1.5	-	-	-	6-150	10-200	10-200	1	1	4932498319	4058546521882
450	17	1.5	-	-	-	6 - 150	10 - 350	10 - 350	1	1	48001460	045242235353
235	8.5	3	-	-	-	6-135	10-135	10-135	1	1	4932498320	4058546521899
300	8.5	3	-	-	-	4-150	10-200	10-200	1	1	4932498321	4058546521905
450	8.5	3	-	-	-	4-150	10-350	10-350	1	1	4932498322	4058546521912

**Speciális alkalmazás: szigetelőanyag / karton / hab**

Hossz (mm)	Fűrészfogosztás (mm)	Fogak száma hüvelykenként	Referencia szám					Mennyiség a csomagban	Rendelt mennyiség	Cikkszám	EAN kód
300	Hullám penge	Hullám penge	-	Igen	Igen	Igen	Igen	1	1	48001084	045242079902

**Speciális alkalmazás: fagyott anyagokhoz**

300	4.2	6	S1211K					1	1	48001082	045242079889
400	4.2	6	-					1	1	48001083	045242079896

**Speciális alkalmazás: Flush cut fűrészlap süllyesztő vágásokhoz**



Padló közeli simító vágások - a padlóvédő megakadályozza, hogy a fogak elérjék a padlót simító vágás közben.  
 Extra magas pengetést - vezeti a pengét az egyenes vágás érdekében, pl. nyílászárók vágásakor fa építmények esetében.  
 FANG TIP™ - könnyű és gyors bevágáshoz.  
 Alkalmas mindenféle fa és abban található szeg vágásra. Nem alkalmas téglá, falszerkezet és acél vágására.

Hossz (mm)	Fűrészfogosztás (mm)	Fogak száma hüvelykenként	Referencia szám	Mennyiség a csomagban	Rendelt mennyiség	Cikkszám	EAN kód
300	5	5	-	1	1	48001600	045242253272



## SAWZALL® fűrészlap készletek

Leírás	Mennyiség a csomagban	Rendelt mennyiség	Cikkszám	EAN kód	
<p><b>SAWZALL® fűrészlap készlet (5 részes)</b>                      1 x AX™ szeges fához - 230 mm x 5 TPI (48005026), 1 x WRECKER™ univerzális - 230 mm x 8 TPI (48005706), 1 x TORCH™ fémhez 230 mm x 14 TPI (48005787), 1 x TORCH™ fémhez - 150 mm x 14 TPI (48005782), 1 x TORCH™ fémhez - 150 mm x 18 TPI (48005784)</p>	5	1	49222205	045242536528	①
<p><b>SAWZALL™ fűrészlap készlet (5 részes)</b>                      Szeges fa: 2 x AX™ carbide - 230 mm. Metal: 2 x TORCH™ carbide - 150 mm, 1 x TORCH™ carbide - 230 mm</p>	5	1	49222206	045242567492	②
<p><b>SAWZALL™ fűrészlap készlet (10 részes)</b>                      3 x THIN KERF fémhez - 150 mm, 3 x THIN KERF fémhez - 150 mm, 2 x THIN KERF szeges fához - 150 mm, 1 x THIN KERF szeges fához - 230 mm, 1 x THIN KERF fémhez - 230 mm</p>	10	1	49222211	045242536856	③
<p><b>SAWZALL™ fűrészlap készlet (12 részes)</b>                      2 x AX™ szeges fához - 150 mm, 2 x AX™ szeges fához - 230 mm, 4 x TORCH™ fémhez - 150 mm, 2 x TORCH™ fémhez - 230 mm, 2 x WRECKER™ univerzális - 150 mm</p>	12	1	49222229	045242536863	④
<p><b>SAWZALL™ fűrészlap készlet (13 részes)</b>                      2 x WRECKER™ többfunkciós - 150 mm, 2 x AX™ szeges fához - 150 mm, 2 x AX™ szeges fához - 230 mm, 4 x TORCH™ fémhez - 150 mm, 2 x TORCH™ fémhez - 230 mm, 1 x TORCH™ carbide - 150 mm</p>	13	1	49222231	045242540686	⑤

## HACKZALL™ fűrészlapok

Speciálisan tervezett fűrészlapok a 12 V-os kézfűrészhöz.

Bimetál szerkezet a fogak tartósságáért és hosszabb élettartamáért.

Optimális fogkialakítás az agresszív és gyors vágásért.

Legvékonyabb fűrészlap alak a vágás jobb sebességéért és akár 35%-kal több vágás.

Hossz (mm)	Fűrészfogszítás (mm)	Fogak száma hüvelykenként							Mennyiség a csomagban	Rendelt mennyiség	Cikkszám	EAN kód		
	100	4.2	6	-	-	-	-	6 - 40	Ø 10 - 40	5	1	49005460	045242160273	
	150	1.8	14	3 - 6	Ø 10 - 32	3 - 6	3 - 6	-	Ø 10 - 50	5	1	49005614	045242160334	
	100	1.4	18	1.5 - 4	Ø 10 - 32	1.5 - 4	-	-	-	5	1	49005418	045242160341	
	100	1	25	0.5 - 3	Ø 8 - 32	0.5 - 3	-	-	-	5	1	49005424	045242160358	
	75	-	-	-	-	-	-	-	-	1	1	49005456	045242219476	
75 mm hántolókés: Ragasztó, szilikon, festék és rozsdá eltávolítására														
	125	-	-	-	-	-	-	-	-	1	1	49005455	045242293421	
125 mm széles hántolókés: Ragasztó, szilikon, fuga, műanyag, rozsdá, festék, és tapéta eltávolítására.														
	60	-	-	-	-	-	-	-	-	1	1	49005450	045242221066	
Fugakaparó kés: Csempék közötti fuga eltávolítására														
	10 darabos készlet 2 x 49005460, 3 x 49005614, 3 x 49005424, 2 x 49005418.										10	1	49220220	045242160365



# SZÚRÓFŰ- RÉSZLAPOK

## ANYAG MINŐSÉG

### HCS

- High Carbon Steel (szénacél) fűrészlap, használható minden típusú fában és műanyagban.

### HSS

- High Speed Steel (gyorsacél) fűrészlap, használható fémben, színesfémben és alumíniumban.

### KARBID SZEMCSÉS

- Ezeknek a fűrészlapoknak keményfém szemcsés szélük van, ami miatt abrazív anyagokban is használhatók.

### TC

- Karbidos fogazatú lapok – ideálisak az üvegszállal erősített anyagokhoz. Ezek a karbid fogazatú lapok alkalmasak az extrém kemény anyagokhoz is, mint pl. a rozsdamentes acél.

### BIMETÁL

- Bimetal fűrészlap: gyorsacélból készült fogak, rugalmas ötvözött acél test. Ezeket a fűrészlapokat a legmegterhelőbb munkákra tervezték fémben és fában

### A BIMETÁL FŰRÉSZLAPOK ELŐNYEI:

- Rugalmas és törésálló
- Hosszabb élettartam. A fémvágó fűrészlapok élettartama dupla, a favágó fűrészlapok élettartama ötszöröse a hagyományos HSS és HCS fűrészlapoknak.
- A kopásállóság és a hőellenállás biztosítja, hogy a fogak tovább élesek maradjanak.
- Gyorsabb vágásteljesítmény

Rugalmas és törésálló acél test a nagy igénybevételt jelentő alkalmazásokhoz

**Bi-Metal**

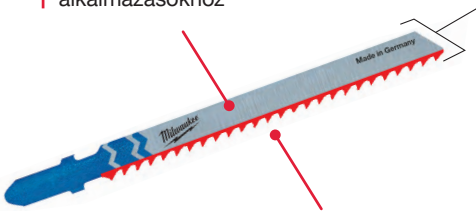

Gyors vágást biztosító acélfogak extra kemény hegygel

## SZÍNKÓD

### A fűrészlap szárának színe utal az alkalmazásra.

2743 51

= Minden típusú fához, laminált faforgácslaphoz, rétegelt lemezhez és műanyaghoz. Ezüst színű fűrészlap test.

2540 63

= Minden típusú színes- és nem színesfémhez, acélhoz, alumíniumhoz, bronzhoz, rézhez, rozsdamentes acélhoz.

3733 87

= Különböző anyagok vágásához: karton, gumi, üvegszál, habok és abrazív anyagok. Fekete fűrészlap test.

3733 90











= A bimetal fűrészlapok fehér testtel és a megfelelő színű szárral kerülnek forgalomba; sárga a fához, kék a fémhez.

2540 63

## Szűrőfűrészlapok fához és műanyaghoz

### Hagyományos fűrészlapok

Hagyományos fűrészlapok jó és megbízható teljesítményt nyújtanak.

Hossz (mm)	Fűrészgostás (mm)	Referencia szám									Mennyiség a csomagban	Rendelt mennyiség	Cikkszám	EAN kód
														
50	2	T 119 B	< 20	-	< 20	Igen	-	Nem	Nem	Nem	5	1	4932274353	4002395301553
														
75	3	T 111 C	5 - 50	-	< 40	-	Igen	Nem	Nem	Nem	5	1	4932254071	4002395301539





### Ívesen vágó fűrészlapok

Minden ívesen vágó fűrészlapunkat keskeny fűrészlaptest és ezáltal jobb irányíthatóság jellemzi.

A 4932265312 + 4932430143 cikkszámú szűrőfűrész fűrészlapon mindkét oldalon vágófogak vannak.





A fűrészlap hátulján található fogak lehetővé teszik a szűk és éles ívek egyszerű vágását.

A legjobb eredmény elérésének érdekében előtolás nélkül kell a szűk ívek vágásakor dolgozni.

														
50	1.35	T 101 A0	< 20	< 20	< 15	Igen	Nem	Igen	Nem	Nem	5	1	4932373392	4002395348879
														
50	2	T 119 B0	< 20	-	< 20	Igen	Nem	Igen	Nem	Nem	5	1	4932274650	4002395301485
														
75	2.5	Ív	< 30	< 20	< 20	Igen	Nem	Igen	Nem	Igen	5	1	4932430143	4002395378043
														
75	4 / 1.2	Speciális	< 30	-	< 30	Nem	Igen	Igen	Nem	Nem	5	1	4932265312	4002395301478
														
75	4	T 244 D	< 50	-	-	Nem	Igen	Igen	Nem	Igen	5	1	4932346078	4002395312375
											25	1	4932373492	4002395349920

### Gyorsvágó fűrészlapok

Az éles és agresszív fogazat elrendezés tökéletes a fa gyors vágásához.

															
75	4	T 144 D	< 50	-	-	Nem	Igen	Nem	Nem	Igen	5	1	4932213116	4002395301492	
											25	1	4932373487	4002395349272	
											100	1	4932430461	4002395381227	
															
Bi-Metal	75	4	T 144 DF	< 50	-	-	Nem	Igen	Nem	Nem	Igen	5	1	4932373391	4002395348862
															
105	4	T 344 D	< 80	-	-	Nem	Igen	Nem	Nem	Igen	5	1	4932311633	4002395301508	
															
155	4	T 744 D	5-125	-	-	Nem	Igen	Nem	Nem	Igen	5	1	4932354745	4002395324095	

## Gyors és tiszta vágást biztosító fűrészlap

Triplán élezett fog-geometria a gyors, szupertiszta, sorjamentes vágásokhoz. Bevágóhegy a gyors bevágáshoz.

Hossz (mm)	Fűrészfogszítás (mm)	Referencia szám										Mennyiség a csomagban	Rendelt mennyiség	Cikkszám	EAN kód
4301 41	2.5	T 234 X	3 - 60	3 - 60	Igen	< 45	Nem	Nem	Igen	Nem	5	1	4932430141	4002395378029	

3 cut

## Tiszta és forgács nélkül vágó fűrészlapok

A következő fűrészlapok átlósan élezett oldalfogazatuk következtében nagyon tisztán, forgács nélkül vágnak.

2540 61	75	2.5	T 101 B	< 30	< 60	Nem	< 30	Igen	Nem	Nem	Nem	5 25	1 1	4932254061 4932373489	4002395301522 4002395349296
3733 90	75	2.5	T 101 BF	< 30	< 60	Nem	< 30	Igen	Nem	Nem	Nem	5	1	4932373390	4002395348855
2743 51	75	4	T 101 D	< 50	< 60	Nem	< 45	Igen	Nem	Nem	Nem	5 25	1 1	4932274351 4932373490	4002395301515 4002395349906
3993 06	105	3	T 301 CD	< 80	< 60	Nem	-	Igen	Nem	Nem	Nem	5	1	4932399306	4002395359202
	105	4	T 301 DL	< 80	< 80	Nem	< 50	Igen	Nem	Nem	Nem	5	1	4932346071	4002395312399

Bi-Metal

## Precíz egyenes vágó fűrészlapok: konyhai munkák

A következő fűrészlapok előnyét a vastagabb fűrészlaptest adja, mely garantálja az extra stabilitást és a következetesen pontos függőleges vágást. Tökéletes precíz négyszögletes vágás készítéséhez - azaz konyhai munkákhoz.

3730 80	75	4	T 101 DP	< 60	< 60	Nem	< 45	Igen	Nem	Nem	Igen	5	1	4932373080	4002395346073
3733 88	105	4	T 101 DP sp.	< 80	< 80	Nem	< 50	Igen	Nem	Nem	Igen	5	1	4932373388	4002395348831

## Speciális alkalmazások: konyhai munkák és laminált faforgácslemezek

Ezek a fűrészlapok fordított fogazásúak. Ez azt jelenti, hogy előre toláskor vágunk, ezáltal rendkívül tiszta és forgácsmentes vágás készíthető velük, laminált forgácslapokhoz különösen konyhai munkálatokhoz.

A lehető legjobb eredmény eléréséhez lengő előtolás nélkül használjuk.

3460 79	75	2.5	T 101 BR	< 30	< 60	Nem	< 60	Igen	Nem	Nem	Nem	5	1	4932346079	4002395312382
3480 72	105	2.5	T101BR sp.	< 50	< 80	Nem	< 80	Igen	Nem	Nem	Nem	5	1	4932348072	4002395313860

## Speciális alkalmazás: parketták és laminált padlók

A 4932373392 fűrészlap kiválóan alkalmas ívek és szabálytalan formák vágásához. Használja a 4932373083 fűrészlapot egyenes vágásokhoz.



3733 92	50	1.35	T 101 A0	< 20	Nem	< 20	< 15	Igen	Nem	Igen	Nem	5	1	4932373392	4002395348879
3730 83	60	1.9	Speciális	3 - 20	Igen	Igen	-	Igen	Nem	Nem	Nem	5	1	4932373083	4002395346080

## Szűrőfűrészlapok fémhez

### Hagyományos szűrőfűrészlapok





A 4939274652 számú lap kifejezetten alkalmas vékony lemezacél vágására, mivel a fogköze 0,7 mm.

Azon profik számára, akik hosszú élettartamot szeretnének, bimetal fűrészlapok használatát javasoljuk a megfelelő hűtéssel. Így a fűrészlap élettartama duplája a nem bimetal fűrészlapoknak.

Hossz (mm)	Fűrészfogszás (mm)	Referencia szám									Mennyiség a csomagban	Rendelt mennyiség	Cikkszám	EAN kód	
<b>2746 52</b>  Made in Germany															
55	0.7	T 118 G	0.5 - 2	0.5 - 2	-	-	-	-	-	-	Nem	5	1	4932274652	4002395301621
<b>2540 63</b>  Made in Germany															
55	1.2	T 118 A	1.5 - 4	1.5 - 4	-	-	-	-	-	-	Nem	5	1	4932254063	4002395301614
												25	1	4932373486	4002395349265
<b>340011</b>  BI-METAL Made in Germany															
Bi-Metal 55	1.2	T 118 AF	1.5 - 4	1.5 - 4	-	1.2 - 2	-	-	-	-	Nem	5	1	4932340011	4002395304684
<b>3458 26</b>  Made in Germany															
66	1.2	T 118 A sp.	1.5 - 4	1.5 - 4	-	-	-	-	-	-	Nem	5	1	4932345826	4002395313464
<b>3993 07</b>  Made in Germany															
105	1	T 318 A	1 - 4	1 - 4	< 85	-	-	-	-	-	Nem	5	1	4932399307	4002395359219
<b>2540 64</b>  Made in Germany															
55	2	T 118 B	3 - 6	3 - 6	-	-	3 - 10	-	-	-	Nem	5	1	4932254064	4002395301591
<b>3400 12</b>  BI-METAL Made in Germany															
Bi-Metal 55	2	T 118 BF	3 - 6	3 - 6	-	2 - 3	3 - 10	-	2 - 30	-	Nem	5	1	4932340012	4002395304691
<b>2746 51</b>  BI-METAL Made in Germany															
Bi-Metal 75	2.5	T 101 A sp.	-	2 - 10	< 45	-	3 - 10	-	2 - 20	-	Nem	5	1	4932274651	4002395301577



### Univerzális szűrőfűrészlapok

Ezeket a fűrészlapokat különféle anyagok széles skálájához fejlesztették ki, mint pl. a puha acél, alumínium, szeges fa, műanyagok, kompozit anyagok. A 4932373086 extra hosszúságú (155 mm) fűrészlap alkalmas a vastag hullámos szendvicsanyagok vágásához is.

<b>4301 42</b>  BI-METAL TWIN-CUT Made in Germany															
Bi-Metal TWIN CUT 91	2.5 / 1.8	T 123 XF	2.5 - 10	3 - 10	< 50	-	4 - 10	-	-	-	Nem	5	1	4932430142	4002395378036
<b>2746 54</b>  BI-METAL Made in Germany															
Bi-Metal 105	1.2	T 318 AF	1.5 - 4	1.5 - 4	< 85	-	-	-	-	-	Nem	5	1	4932274654	4002395301607
<b>2746 53</b>  BI-METAL Made in Germany															
Bi-Metal 105	2	T 318 BF	3 - 6	3 - 6	< 85	-	3 - 10	4 - 30	-	-	Nem	5	1	4932274653	4002395301584
<b>3730 86</b>  BI-METAL Made in Germany															
Bi-Metal 155	1	T 718 AF	1 - 4	1 - 4	< 125	-	-	-	-	-	Nem	5	1	4932373086	4002395346097

### Ívesen vágó szűrőfűrészlapok

Különösen vékony fűrészlaptest teszi lehetővé a szoros íven vágásokat a fémes anyagok széles skáláján.

<b>3460 82</b>  Made in Germany															
55	1.2	T 218 A	1.5 - 4	1.5 - 4	-	-	-	-	-	-	Igen	5	1	4932346082	4002395312368
<b>3460 81</b>  Made in Germany															
75	3	T 227 D	3.5 - 6	3.5 - 6	-	-	4 - 15	4 - 30	-	-	Igen	5	1	4932346081	4002395312351

## Speciális alkalmazások: alumínium

A legtöbb hagyományos fűrészlapot használhatjuk alumínium vágásra, de ennek a fűrészlapnak nagyobb a fogtávolsága és szélesebb a fognyílása a jobb anyageltávolítás érdekében.

Alumíniumban ívek és szabálytalan formák vágásához a 4932346081 lap használatát ajánljuk.

Hossz (mm)	Fűrészfogsztás (mm)	Referencia szám						Mennyiség a csomagban	Rendelt mennyiség	Cikkszám	EAN kód
75	3	T 127 D	3.5 - 6	3.5 - 6	-	-	4 - 15	4 - 30	5	1	4932274315 4002395301560

## Speciális alkalmazások: rozsdamentes acél

Ezeknek a szűrőfűrészlapoknak a fogai karbidot tartalmaznak, ami miatt a legmegbízhatóbbak és a legalkalmasabbak a magas ötvözőanyag tartalmú acélok számára, mint pl.: a rozsdamentes acél.

A legjobb eredmény érdekében ingaelőtölés nélkül dolgozzon és használjon hűtésnek vágóolajat.

Hossz (mm)	Fűrészfogsztás (mm)	Referencia szám						Mennyiség a csomagban	Rendelt mennyiség	Cikkszám	EAN kód
50	1.1	T 118 AHM	1.5 - 3	1.5 - 3	-	1.5 - 3	-	-	2	1	4932373393 4002395348886

## Szűrőfűrész fűrészlapok speciális anyagokhoz

### Speciális alkalmazás: üvegszál / erősített műanyag / akrilüveg

A 4932373387 karbid fogazatú lapok a hosszabb élettartamért és kemény anyagok vágásához.





Hossz (mm)	Fűrészfogsztás (mm)	Referencia szám									Mennyiség a csomagban	Rendelt mennyiség	Cikkszám	EAN kód
75	2.5	T 101 A sp.	2 - 10	-	Nem	Nem	-	2 - 20	-	-	Nem	5	1	4932274651 4002395301577
75	4.2	T 141 HM	-	-	Nem	Nem	5 - 20	-	5 - 20	-	Igen	1	1	4932399308 4002395359226
91	3.3	T301CHM	-	< 60	Nem	Nem	5 - 20	2 - 20	5 - 20	-	Igen	2	1	4932493687 4058546508470
105	4.2	T 341 HM	-	< 60	Nem	Nem	5 - 20	-	5 - 20	-	Nem	1	1	4932373387 4002395348824

### Speciális alkalmazás: csiszolóanyagok és öntöttvas

Hossz (mm)	Fűrészfogsztás (mm)	Referencia szám									Mennyiség a csomagban	Rendelt mennyiség	Cikkszám	EAN kód	
54	Durva 30	T 130 Durva	-	-	Igen	Igen	< 15	-	-	Igen	5 - 15	Nem	1	1	4932213231 4002395301645
54	Durva 50	T 150 Finom	-	-	Igen	Igen	< 10	-	-	Igen	5 - 15	Nem	1	1	4932213232 4002395301652



## Speciális alkalmazás: szigetelőanyag







Hossz (mm)	Fűrészfogsztás (mm)					Mennyiség a csomagban	Rendelt mennyiség	Cikkszám	EAN kód	
155	Hullám penge	T 313 AW	Igen	Igen	Igen	Igen	5	1	4932430144	4002395378050

## Szűrőfűrészlap szett - T befogású fűrészlapok

Leírás	Mennyiség a csomagban	Rendelt mennyiség	Cikkszám	EAN kód
<p>① 5 darabos készlet bliszteres csomagolásban. A legtöbb alkalmazási módra alkalmas fában és fémben.</p> <p>Fűrészlap szűrőfűrészekhez 4932213116, 4932254061, 4932254063, 4932254064, 4932254071</p>	5	1	4932345825	4002395314850
<p>② Szűrőfűrészlap szett 35 részes</p> <p>Tartalma: 7 x 4932213116 - T144D gyors vágás fához, 7 x 4932274351 - T101D tiszta vágás fához, 7 x 4932254061 - T101B extra tiszta vágás fához, 7 x 4932346078 - T244D gyors íves vágás, 7 x 4932254063 - T118A fémhez</p>	35	12	4932479088	4058546368821



## U-befogású fűrészlapok

Hossz (mm)	Fűrészfogsztás (mm)	Referencia szám							Mennyiség a csomagban	Rendelt mennyiség	Cikkszám	EAN kód
75	4	A 2202	5 - 60	< 60	-	Nem	Igen	Igen	5	1	4932354508	4002395321070
75	2.5	A5035/A5041	< 30	< 60	< 30	Igen	Nem	Nem	5	1	4932354506	4002395321056

# STARLOCK

## MULTI-TOOL FŰRÉSZLAPOK

**NEM SZÜKSÉGES  
ADAPTER VAGY  
SZERSZÁM**

**GYORS VÁGÓLAP  
CSERE**

**100%-KOS ERŐÁTADÁS  
A GÉP ÉS TARTOZÉK  
KÖZÖTT**

## EGY UNIVERZÁLIS RENDSZER

### MIÉRT MILWAUKEE®?

- 1 LEGJOBB ÉLETTARTAM & TARTÓSSÁG**
- 2 MINDEN TERÜLETRE MEGOLDÁST TALÁLUNK**
- 3 ÁTFOGÓ TERMÉKPALETTA**
- 4 TÖBB MINT 22 FÉLE TERMÉK A KÍNÁLATBAN**



#### CARBIDE EXTREME

Univerzális anyagokhoz 35 mm-es karbid fogas vágólap extra hosszú élettartammal. (30X hosszabb élettartam mint a standard vágólap)

48906040

# 30x TÖBB VÁGÁS

## CARBIDE EXTREME

Megnevezés	Puhafa	Keményfa	Műanyag	Szegesfa	Fém	Habarc	Csempereagasztó	Csomagmennyisége	Kód
Merülő fűrészlap (Puhafához) 35x42 mm 1 db	✓		✓					1	48906001
Merülő fűrészlap (Keményfához) 35x42 mm	✓	✓	✓					1	48906011
Merülő fűrészlap (Puhafához) 65x42 mm	✓		✓					1	48906005
Merülő fűrészlap 3-CUT (Keményfához) 65x42 mm	✓	✓	✓					1	48906015
Merülő fűrészlap Bimetál 3-CUT (Keményfához) 35x42 mm	✓	✓	✓					1	48906017
Keskeny merülő fűrészlap 20 mm Bimetál (Fa + Szeg)	✓		✓	✓				1	48906000
Merülő fűrészlap Bimetál (Fa + Szeg) 35x42 mm	✓		✓	✓				1	48906021
Merülő fűrészlap Bimetál (Fa + Szeg) 65x42 mm	✓		✓	✓				1	48906027
Merülő fűrészlap Bimetál (Fém, Fa + Szeg) 28x47 mm	✓	✓	✓	✓	✓			1	48906031
Merülő fűrészlap Bimetál (Fém, Fa + Szeg) 43x47 mm	✓	✓	✓	✓	✓			1	48906035
Merülő fűrészlap Karbid (Fém) 35x32 mm	✓	✓	✓	✓	✓			1	48906040
Szegmens fűrészlap Bimetál (Fa + Szeg) 85x20 mm	✓	✓	✓	✓	✓			1	48906038
Szegmens fűrészlap Bimetál (Fa + Szeg) 100x28 mm	✓	✓	✓	✓	✓			1	48906039
Szegmens fűrészlap Karbid (Fuga eltávolítás) 75x2,2 mm						✓		1	48906051
Szegmens fűrészlap Karbid (Fuga eltávolítás) 75x1,2 mm						✓		1	48906050
Szegmens fűrészlap Gyémánt (Fuga eltávolítás) 90x2,2 mm						✓		1	48906053
Szegmens fűrészlap Gyémánt (Fuga eltávolítás) 75x1,2 mm						✓		1	48906052
Csiszólótalp Karbid (Habarc, csempereagasztó eltávolítás) 80 mm	✓						✓	1	48906054
Kaporó (habarc, ragasztó, régi festék eltávolításához) 52x37 mm							✓	1	48906062

### CSISZOLÁS

Csiszólótalp 6 furattal, horog és tépőzáras rögzítés.

48906070



#### Description

Perforated sanding discs for wood, paint, lacquer and plaster 93x93x3mm.

Powergrid Mesh - 80-240 grit  
High performance - 40-240 grit  
Standard - 40-240 grit

## Multifunkciós gép tartozékok - STARLOCK adapter

STARLOCK univerzális fűrészlap adapterrel a Milwaukee® fűrészlapok kompatibilisek lesznek a legnépszerűbb oszcillációs szerszámokkal.

### Fűrészlapok fához

Leírás	Szélesség (mm)	Hossz (mm)	Puha fa	Hard Wood	Műanyag	Wood with Nails	Fém kábelcsatorna és profilok	Mennyiség a csomagban	Rendelt mennyiség	Cikkszám	EAN kód
① Multitool Starlock Merülő fűrészlap (Puhafához) 35x42 mm	35	42	✓		✓			1	1	48906001	045242600298
								10	1	48906004	045242600281
② Merülő fűrészlap fához 35 mm 3-CUT a gyors és tiszta vágásokhoz	35	42	✓	✓	✓			1	1	48906011	045242600304
								10	1	48906014	045242600311
								50	1	48906511	045242739974
③ Merülő fűrészlap (Puhafához) 65 mm	65	42	✓		✓			1	1	48906005	045242600274
								50	1	48906505	045242739943
④ Merülő fűrészlap 3-CUT (Keményfához) 65 mm a gyors és tiszta vágásokhoz	65	42	✓	✓	✓			1	1	48906015	045242600328
⑤ Merülő fűrészlap Bimetal 3-CUT (Keményfához) 35 mm a gyors és tiszta vágásokhoz	35	42	✓	✓	✓			1	1	48906017	045242600335
								10	1	48906019	045242600342



## Fűrészlap univerzális anyagokhoz

Leírás	Szélesség (mm)	Hossz (mm)	Puha fa	Hard Wood	Műanyag	Wood with Nails	Fém kábelcsatorna és profilok	Mennyiség a csomagban	Rendelt mennyiség	Cikkszám	EAN kód
① Keskeny merülő fűrészlap 20 mm Bimetál (Fa + Szeg)	20	34	✓	✓	✓	✓		1	1	48906000	045242670673
② Szeges fa, 35 mm-es merülő Bi-Metal fűrészlap	35	42	✓	✓	✓	✓		1	1	48906021	045242600359
								10	1	48906024	045242600366
								50	1	48906521	045242739929
③ Szeges fa, 65 mm-es merülő Bi-Metal fűrészlap	65	42	✓		✓	✓		1	1	48906027	045242600373
								50	1	48906527	045242739950
④ Merülő fűrészlap Bimetál (Fém, Fa + Szeg) 28 mm	28	47	✓	✓	✓	✓	✓	1	1	48906031	045242600380
								10	1	48906034	045242600397
								50	1	48906531	045242739936
⑤ Merülő fűrészlap Bimetál (Fém, Fa + Szeg) 43 mm	43	47	✓	✓	✓	✓	✓	1	1	48906035	045242600403
⑥ Merülő fűrészlap Karbid (Fém) 35 mm, extra hosszú élettartamú (a szabványos fűrészlapoknál 30x hosszabb) fűrészlap	35	32	✓	✓	✓	✓	✓	1	1	48906040	045242600458
⑦ Szegmens fűrészlap Bimetál (Fa + Szeg) 85 mm	85	20	✓	✓	✓	✓	✓	1	1	48906038	045242600410
⑧ Szegmens fűrészlap Bimetál (Fa + Szeg) 100 mm	100	28	✓	✓	✓	✓	✓	1	1	48906039	045242600427



## Fugaeltávolító és habarcs, csemperagasztó eltávolító fűrészlap

Leírás	Szélesség (mm)	Hossz (mm)	Habarcs	Csemperagasztó	Mennyiség a csomagban	Rendelt mennyiség	Cikkszám	EAN kód
① Cementhabarcs-eltávolító, 2,2 mm karbid szemcsés fűrészlap. A fal és a padlóburkoló közötti sérült cementhabarcs eltávolításához	75	20	✓		1	1	48906051	045242600441
② Cementhabarcs-eltávolító, 1,2 mm karbid szemcsés fűrészlap. A fal és a padlóburkoló közötti sérült cementhabarcs eltávolításához	75	20	✓		1	1	48906050	045242600434
③ Cementhabarcs-eltávolító, 2,2 mm gyémánt szemcsés fűrészlap extra hosszú élettartammal. A fal és a padlóburkoló közötti sérült cementhabarcs eltávolításához	90	25	✓		1	1	48906053	045242600489
④ Cementhabarcs-eltávolító, 1,2 mm gyémánt szemcsés fűrészlap extra hosszú élettartammal. A fal és a padlóburkoló közötti sérült cementhabarcs eltávolításához	75	25	✓		1	1	48906052	045242600465
⑤ Karbid szemcsés ráspoló a csemperagasztó, habarcs és fa durva csiszolásához és simításához	80	80		✓	1	1	48906054	045242600496



## Kaparó és vágó

Leírás	Szélesség (mm)	Hossz (mm)	Csempe-ragasztó	Ragasztók	Szőnyeg	Szilikon / Acrylic	Mennyiség a csomagban	Rendelt mennyiség	Cikkszám	EAN kód
① Flexibilis kaparó a puha maradványok (pl. szilikon, akril, szőnyegragasztó és régi festék) eltávolításához	52	37		✓			1	1	48906061	045242600540
② Kaparó kemény maradványok (pl. kemény ragasztók, csemperagasztók, betonmaradványok és régi festék) eltávolításához	52	37	✓	✓	✓		1	1	48906062	045242600557
③ Flexibilis vágó/kaparó szilikonhoz és puha ablakítzhez	70	-				✓	1	1	48906063	045242600564
④ Kés 3 vágóéllel. Szőnyeg, PVC padló, kartonpapír és tetőfedő lemez elvágásához	40	-			✓		1	1	48906060	045242600519



## Csiszolás / Polírozás

Leírás	Szélesség (mm)	Hossz (mm)	Mennyiség a csomagban	Rendelt mennyiség	Cikkszám	EAN kód
① Polírozó párna 93 x 93 mm - Hook & Loop technológia	93	93	1	1	48906070	045242600571
		<b>Grit</b>				
Csiszolópapír csomag (6 db) - Hook & Loop technológia		60	6	1	48906071	045242600588
Csiszolópapír csomag (6 db) - Hook & Loop technológia		80	6	1	48906072	045242600595
② Csiszolópapír csomag (6 db) - Hook & Loop technológia		120	6	1	48906073	045242600601
Csiszolópapír csomag (6 db) - Hook & Loop technológia		180	6	1	48906074	045242600618
Csiszolópapír csomag (6 db) - Hook & Loop technológia		240	6	1	48906075	045242600632

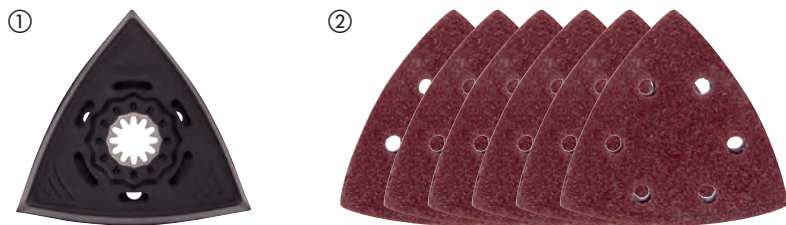

## Multi-tool készletek

Leírás	Mennyiség a csomagban	Rendelt mennyiség	Cikkszám	EAN kód
<b>5 darabos fűrészlap készlet fához</b>				
① 2 x 48906001 merülő fűrészlap (Puhafához) 35x42 mm, 2 x 48906011 merülő fűrészlap (Keményfához) 35x42 mm, 1 x 48906021 Merülő fűrészlap Bimetál (Fa + Szeg) 35x42 mm	5	12	48906114	045242670680
<b>5 darabos fűrészlap készlet fához és fémhez</b>				
② 1 x 48906011 merülő fűrészlap (Keményfához) 35x42 mm, 2 x 48906021 merülő fűrészlap Bimetál (Fa + Szeg) 35x42 mm, 2 x 48906031 merülő fűrészlap Bimetal (Fém, Fa + Szeg) 28x47 mm	5	12	48906115	045242670697
<b>Felújító készlet (8 db)</b>				
③ 2 x többfunkciós 28 mm merülő fűrészlap, 2 x többfunkciós 43 mm merülő fűrészlap, 1 x cementhabarcs-eltávolító 2,2 mm karbid szemcsés fűrészlap, 1 x 3X vágókés, 1 x karbid szemcsés ráspoly, 1 x flexibilis kaparó 52 mm	8	1	48906088	045242600649
<b>Általános, multifunkciós szerszám fűrészlap készlet (11 db)</b>				
④ 2 x 35 mm merülő fűrészlap, 2 x 65 mm merülő fűrészlap, 1 x 65 mm 3C gyors merülő fűrészlap, 2 x többfunkciós 28 mm merülő fűrészlap, 2 x többfunkciós 43 mm merülő fűrészlap, 1 x többfunkciós 85 mm szegmens fűrészlap, 1 x kaparó 52 mm	11	1	48906090	045242600663
⑤ Multi-tool box	1	1	4932479838	4058546376321



## Felsőmaró készlet 12 részes

Leírás	Mennyiség a csomagban	Rendelt mennyiség	Cikkszám	EAN kód
① Felsőmaró készlet 12 részes	12	1	4932451668	4002395275564
② Felsőmaró készlet 12 mm 6 részes	6	1	4932493578	4058546484491
③ Felsőmaró készlet 12,7 mm 6 részes	6	1	4932493579	4058546484507

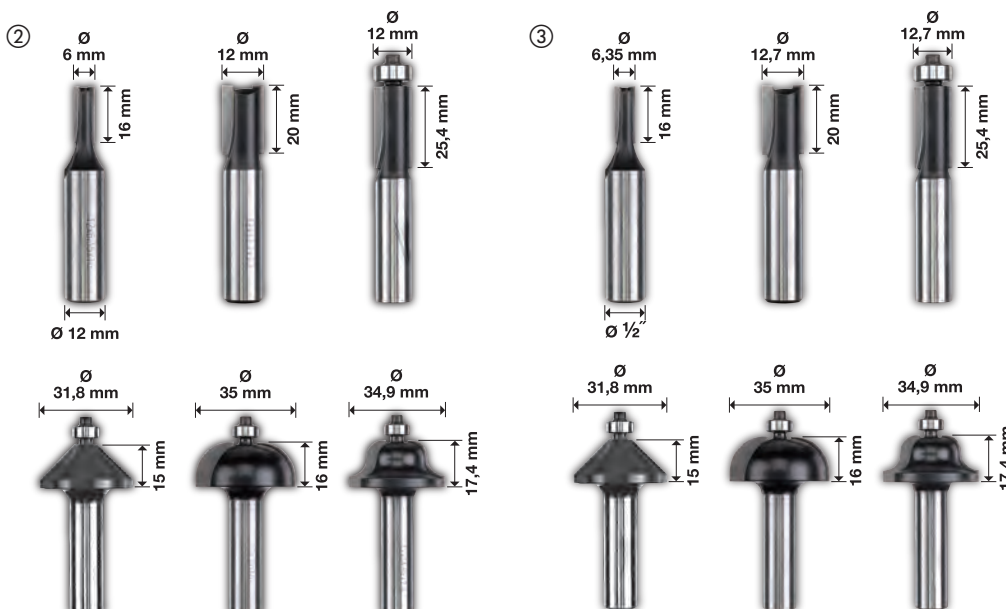

# KÖRFŰRÉSZLAPOK KÖRFŰRÉSZEKHEZ

HŪTÖTT VÁGÁSOK. MEGNÖVELT PONTOSSÁG. HOSSZABB ÉLETTARTAM.



FŰRÉSZELÉS, VÁGÁS ÉS CSISZOLÁS



**HŪTÖTT  
VÁGÁSOK**  
SURLÓDÁST  
CSÖKKENTŐ  
BEVONAT



**MEGNÖVELT  
PONTOSSÁG**  
LÉZERVÁGÁS  
TECHNOLÓGIÁVAL

**VOLFRÁM-KARBID BEVONATÚ FOGAK**  
ÉLES ÉS TISZTA VÁGÁSOK



**VÁLTOZÓ FERDE  
FOGAZAT**



**3 ÉLŰ FOGAZAT ÉS  
LAPOS FORMÁJÚ**



**LAPOS GYÉMÁNT  
FOGAK**

## Körfűrészlapok kézi körfűrészekhez

PTFE bevonat - ellenáll a magas hőmérsékletnek, és nem tapad más anyagokhoz. Véd a korrózió ellen, csökkenti a súrlódást, gyorsabb vágást és kisebb felmelegedést biztosít.

Lézerrel vágott vibrációs rések - garantálják az alacsonyabb rezgés- és zajszintet, valamint a vágások nagyobb pontosságát.

Kiváló minőségű lézerrel vágott acél: Garantált pontosság.

Volfrámkarbid fogak kobalt keverékkel - biztosítják a nagy teljesítményt és tartósságot, valamint a vágások tisztaságát.

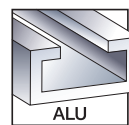
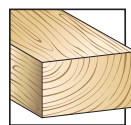

Fűrészlap átmérő (mm)	Befogó- tüske mérete (mm)	Fűrész- fogak száma	Vágószé- lesség (fűrész- lap) (mm)	Hook Angle	Tooth Form	Thin Kerf*	All Wood Types*	Abrasive Parti- cleboard, Fibre- cement Board, Fiberglass	Műanyag	Szines- fémpofil	Gyors vágás	Tiszta vágás	Meny- nyiség a Rendelt mennyi- ség csomag- ban	Rendelt mennyi- ség	Cikkszám	EAN kód
140	20	18	1.6	+18°	ATB	✓	✓				✓		1	1	4932471310	4058546289386
		24	2.2	+15°	ATB		✓				✓		1	1	4932471290	4058546289188
		48	2.2	+5°	ATB		✓					✓	1	1	4932471291	4058546289195
160	20	52	2.2	-5°	TF				✓	✓		✓	1	1	4932471292	4058546289201
		4	2.2	+10°	D			✓			✓		1	1	4932471293	4058546289218
		24	1.6	+15°	ATB	✓	✓				✓		1	1	4932471311	4058546289393
165	5/8"	40	1.6	+18°	ATB	✓	✓					✓	1	1	4932471312	4058546289409
		4	2.2	10°				✓			✓	✓	1	1	4932493217	4058546480882
		24	1.6	+15°	ATB	✓	✓				✓		1	1	4932471931	4058546298302
		40	1.6	+18°	ATB	✓	✓					✓	1	1	4932471932	4058546298319
165	20	52	1.6	+2°	ATB	✓			✓	✓		✓	1	1	4932479087	4058546368814
		24	2.2	+15°	ATB						✓		1	1	4932471294	4058546289225
		48	2.2	+5°	ATB		✓					✓	1	1	4932471295	4058546289232
		52	2.2	-5°	TF				✓	✓		✓	1	1	4932471296	4058546289249
165	30	24	1.8	+15°	ATB	✓	✓				✓		1	1	4932399909**	4002395365647
		24	1.6	+15°	ATB	✓	✓				✓		1	1	4932471378	4058546290061
184	5/8"	40	2.1	+15°	ATB	✓	✓					✓	1	1	4932471379	4058546290078
		24	1.6	+15°	ATB	✓	✓				✓		1	1	4932471297	4058546289256
184	30	40	2.1	+10°	ATB	✓	✓					✓	1	1	4932471298	4058546289263
		54	2.4	-5°	TF				✓	✓		✓	1	1	4932471299	4058546289270
		24	1.6	+15°	ATB	✓	✓				✓		1	1	4932471300	4058546289287
		36	1.6	+15°	ATB	✓	✓				✓		1	1	4932471301	4058546289294
190	30	48	2.1	+10°	ATB	✓	✓					✓	1	1	4932471380	4058546290085
		54	2.4	-5°	TF				✓	✓		✓	1	1	4932471303	4058546289317
		4	1.8	+10°	D			✓			✓		1	1	4932471304	4058546289324
210	30	16	2.4	+15°	ATB	✓	✓				✓		1	1	4932471324	4058546289522
		48	2.8	+10°	ATB	✓	✓					✓	1	1	4932471325	4058546289539
		24	2.4	+15°	ATB		✓				✓		1	1	4932471305	4058546289331
		36	2.4	+15°	ATB		✓				✓		1	1	4932471306	4058546289348
235	30	48	2.4	+10°	ATB		✓					✓	1	1	4932471307	4058546289355
		60	2.4	+10°	ATB		✓					✓	1	1	4932471308	4058546289362
		60	2.4	-5°	TF				✓	✓		✓	1	1	4932471309	4058546289379

### Körfűrészlap Dupla Csomag

#### 2 x 165 x 5/8" fűrészlap körfűrészhez

2 x Körfűrészlap hordozható gépekhez (Fához) 165x15.87x1.6x24 ATB

2 1 4932479836 4058546376307

#### 2 x 165 x 5/8" fűrészlap körfűrészhez

1 x Körfűrészlap hordozható gépekhez (Fához) 165x15.87x1.6x24 ATB (4932471311) + 1 x Körfűrészlap hordozható gépekhez (Fához) 165x15.87x1.6x40 ATB (4932471312)

2 1 4932479837 4058546376314

#### 2 x 165 x 20 mm fűrészlap körfűrészhez

2 x Körfűrészlap hordozható gépekhez (Fához) 165x20x1.6x40 ATB (4932471932)

2 1 4932492433 4058546418007

#### 2 x 190 x 30 mm fűrészlap körfűrészhez

1 x Körfűrészlap hordozható gépekhez (Fához) 190x30x1.6x24 ATB + 1 x Körfűrészlap hordozható gépekhez (Fához) 190x30x2.1x48 ATB

2 1 4932479574 4058546373689

#### 2 x 190 x 30 mm fűrészlap körfűrészlap

2 x Körfűrészlap hordozható gépekhez (Fához) 190x30x1.6x24 ATB (4932471300)

2 1 4932479804 4058546375980

\*Thin Kerf: extra vékony fűrészlapok, optimalizálva a vezeték nélküli szerszámokkal történő munkavégzéshez, biztosítva a leghosszabb munkaidőt egy akkumulátor töltéssel

\* Minden fajta: puha / keményfa, rétegelt lemez, laminált faforgácslap, melamin, MDF

\*\* Szabvány fűrészlapok PTFE bevonat és rezgéscsillapítók nélkül



## Körfűrészlapok gérvágókhoz

PTFE bevonat - ellenáll a magas hőmérsékletnek, és nem tapad más anyagokhoz. Véd a korrózió ellen, csökkenti a súrlódást, gyorsabb vágást és kisebb felmelegedést biztosít  
 Lézerrel vágott vibrációs rések - garantálják az alacsonyabb rezgés- és zajszintet, valamint a vágások nagyobb pontosságát.  
 Kiváló minőségű lézerrel vágott acél: Garantált pontosság.  
 Volfrámkarbid fogak kobalt keverékkel - biztosítják a nagy teljesítményt és tartósságot, valamint a vágások tisztaságát.



Fűrészlap átmérő (mm)	Befogótüske mérete (mm)	Fűrészfogak száma	Vágószélesség (fűrészlap) (mm)	Hook Angle	Tooth Form	All Wood Types*	Műanyag	Színes-fémprofil	Gyors vágás	Tiszta vágás	Mennyiség a csomagban	Rendelt mennyiség	Cikkszám	EAN kód	
190	30	40	2.4	-5°	ATB	✓			✓		1	1	4932471314	4058546289423	
		54	2.4	-5°	TF		✓	✓		✓	1	1	4932471303	4058546289317	
216	30	24	2.4	-5°	ATB	✓			✓		1	1	4932471315	4058546289430	
		48	2.4	-5°	ATB	✓			✓		1	1	4932471316	4058546289447	
		60	2.4	-5°	ATB	✓				✓		1	1	4932471317	4058546289454
		80	2.4	-5°	TF		✓	✓		✓		1	1	4932471319	4058546289478
250	30	40	2.8	+15°	ATB	✓			✓		1	1	4932472015	4058546324117	
		60	2.8	+15°	ATB	✓				✓		1	1	4932472016	4058546324124
254	30	60	3.0	-5°	ATB	✓			✓		1	1	4932471320	4058546289485	
		80	3.0	-5°	TF		✓	✓		✓		1	1	4932471318	4058546289461
305	30	60	3.0	-5°	ATB	✓			✓		1	1	4932471321	4058546289492	
		100	3.0	-5°	ATB	✓				✓		1	1	4932471322	4058546289508
		96	3.0	-5°	TF		✓	✓		✓	1	1	4932471323	4058546289515	

### Körfűrészlap Dupla Csomag

#### 2 x 216 x 30 mm fűrészlap körfűrészhez

1 x Körfűrészlap gérvágókhoz (Fához) 216x30x2.4x48 ATB NEG. (4932471316) + Körfűrészlap gérvágókhoz (Fához) 216x30x2.4x60 ATB NEG. (4932471317)

#### 2 darabos körfűrészlap készlet gérvágókhoz 254 x 30 mm

1 x Körfűrészlap gérvágókhoz (Fához) 254x30x3.0x60 (4932471320) + 1 x Körfűrészlap gérvágókhoz (Alu) 254x30x3.0x80 (4932471318)

\*Thin Kerf: extra vékony fűrészlapok, optimalizálva a vezeték nélküli szerszámokkal történő munkavégzéshez, biztosítva a leghosszabb munkaidőt egy akkumulátor töltéssel  
 \* Minden fajta: puha / keményfa, rétegelt lemez, laminált faforgácslap, melamin, MDF

## Körfűrészlapok asztali körfűrészekhez

PTFE bevonat - ellenáll a magas hőmérsékletnek, és nem tapad más anyagokhoz. Véd a korrózió ellen, csökkenti a súrlódást, gyorsabb vágást és kisebb felmelegedést biztosít  
 Lézerrel vágott vibrációs rések - garantálják az alacsonyabb rezgés- és zajszintet, valamint a vágások nagyobb pontosságát.  
 Kiváló minőségű lézerrel vágott acél: Garantált pontosság.  
 Volfrámkarbid fogak kobalt keverékkel - biztosítják a nagy teljesítményt és tartósságot, valamint a vágások tisztaságát.  
 \*\* Szabvány fűrészlapok PTFE bevonat és rezgéscsillapítók nélkül



Fűrészlap átmérő (mm)	Befogótüske mérete (mm)	Fűrészfogak száma	Vágószélesség (fűrészlap) (mm)	Hook Angle	Tooth Form	Thin Kerf*	All Wood Types*	Abrasives Particulateboard, Fibre-cement Board, Fiberglass*	Műanyag	Színes-fémprofil	Gyors vágás	Tiszta vágás	Mennyiség a csomagban	Rendelt mennyiség	Cikkszám	EAN kód
210	30	24	1.9	+25°	ATB	✓	✓				✓		1	1	4932478095	4058546340285

\*Thin Kerf: extra vékony fűrészlapok, optimalizálva a vezeték nélküli szerszámokkal történő munkavégzéshez, biztosítva a leghosszabb munkaidőt egy akkumulátor töltéssel  
 \* Minden fajta: puha / keményfa, rétegelt lemez, laminált faforgácslap, melamin, MDF

## Körfűrészlapok fémhez

ÚJ

1. Geometrikus fogkialakítás az optimális teljesítmény érdekében.
  2. Magas minőségű karbid és cermet fogak a magasabb élettartamért.
  3. Teljes edzettségű préselt fűrészlap test a pontos vágásért.
  4. A széles menet gyors és hatékony forgácseltávolítást biztosít.
  5. Lézerrel vágott és műgyantával borított körfűrészlap-test a zaj és vibráció csökkentésének érdekében.
- Folyamatos vágás. A vágási folyamat végén az anyag széle sorjamentes.
  - Hideg vágás. A vágandó anyag a vágás után azonnal használható
  - A vágás gyorsabbá válik. Gyorsabb minden hagyományos vágási módtól.
  - Csökkentett ár. Kevésbé drága, mint az abrazív tárcsa.
  - Csökkentett zaj.
  - Csökkentett vibráció.
  - Teljesen biztonságos: szikramentes, hűtőfolyadék nélküli vágás, mely után az anyag megérintható.

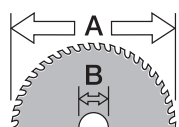

Ø mm

Fűrészlap átmérő (mm)	Befogótülke mérete (mm)	Fűrészfogak száma	Vágószélesség (fűrészlap) (mm)	Anyag falvastagság (mm)	Lágyacél	Acéllemez 2,5 mm-ig	Acél hullámpanel akár 2,5 mm	Acél cső	Rozsdamentes lemez	Öntöttvas	Réz	Alumínium	Betonacél	Szendvics anyagok (acél, hab, panel)	Mennyiség a csomagban	Rendelt mennyiség	Cikkszám	EAN kód
135	20	30	1.6	1-2.5	✓	✓	✓	✓	✗	✗	✗	✗	✗	✓	1	1	48404070	045242233786
		50	1.6	1-2.5	✗	✗	✗	✗	✗	✗	✓	✓	✗	✗	1	1	48404075	045242233793
150	20	34	1.6	>2.5	✓	✓	✓	✓	✗	✗	✓	✗	✓	1	1	48404080	045242510283	
165	15.87	48	1.6	1-2.5	✓	✓	✓	✓	✗	✗	✗	✗	✗	✓	1	1	48404220	045242569069
174	20	36	1.6	1-2.5	✓	✓	✓	✓	✗	✗	✗	✗	✗	✗	1	1	48404225	045242569052
		42	1.8	>2.5	✓	✗	✗	✓	✗	✗	✗	✗	✗	✗	1	1	48404515	045242134465
203	5/8"	50	1.8	1-2.5	✓	✓	✓	✓	✗	✗	✗	✗	✗	✓	1	1	48404520	045242134472
		58	2.4	>2.5	✗	✗	✗	✗	✗	✗	✓	✓	✗	✗	1	1	48404345	045242569113

- ✓ A legalkalmasabb. Ezekhez az anyagokhoz ajánlott.
- ✗ Alkalmos. Ezekhez az anyagokhoz szakaszos használat ajánlott.

✗ Nem alkalmas. Ezekhez az anyagokhoz nem ajánlott.

### Optimális fűrészlap élettartam

1. A munkadarabot biztonságosan rögzíteni kell, hogy elkerüljük a vibrációt.
2. Ne vágjunk egyszerre több réteget a vágandó anyagból. A hézag a rétegek között több lehetőséget ad a fogak kitérésére. A vágás módja hatással van a fűrészlap élettartamára.
3. A fűrészlapot állítsuk a legnagyobb vágási mélységre, a gép érje el a maximális fordulatszámot, mielőtt belevágunk az anyagba.
4. Ne nyomjuk a fűrészlapot az anyagban. Indítsuk óvatosan, majd fokozatosan használjuk és növeljük az előtolást, hogy elkerüljük a szikrázást.
5. Az optimális vágási sebesség és nyomás kevés vagy semmilyen szikrázást sem fog eredményezni.
6. Tartsuk a gépet egyenesen. Ha követjük a vágási vonalat és eltérünk a vonaltól, majd visszatérünk elképzelhető, hogy a tárcsa fogai kitérnek.
7. Ne alkalmazzunk oldal nyomást a tárcsán, mert forgácsokat fog eredményezni a fogakban.
8. Időnként engedjük szabadon forogni a gépet a vágandó anyagban, hogy a tárcsa lehűljön, különösen hosszú vágásnál és vastag anyag vágásnál.



## Fűrészlap szalagfűrészhez

### Bimetál fűrészszalagok előnye

10 TPI Fűrészfogazat 2,5 mm	10/14 TPI Fűrészfogazat 2,5/1,8 mm	14 TPI Fűrészfogazat 1,8 mm	14/18 TPI Fűrészfogazat 1,8/1,4 mm	18 TPI Fűrészfogazat 1,4 mm	25 TPI Fűrészfogazat 1 mm
<b>ANYAGOK VÁGÁSÁRA</b> 8 – 13 mm	<b>ANYAGOK VÁGÁSÁRA</b> 5 – 13 mm	<b>ANYAGOK VÁGÁSÁRA</b> 5 – 8 mm	<b>ANYAGOK VÁGÁSÁRA</b> 4 – 8 mm	<b>ANYAGOK VÁGÁSÁRA</b> 4 – 5 mm	<b>ANYAGOK VÁGÁSÁRA</b> < 4 mm



## Prémium Bi-Metál szalagfűrészek

Bimetál fűrészlapok nagysebességű Matrix II acélból, 8% kobalt hozzáadásával, akár háromszor hosszabb élettartammal, mint a hagyományos fűrészlapok.

A precízen kialakított fogak gyors, tiszta vágásokat hoznak létre.

Vezeték nélküli szalagfűrészekhez optimalizálva: Több vágás töltésenként.

Alkalmas: sarokvas, horganyzott cső és még keményebb acélok, például öntöttvas és rozsdamentes acél vágásához.



### Prémium fűrészlap szalagfűrészhez 1139.83 x 12.7 x 0.51 mm (Vezetékes és M18 FUEL™)

Anyag falvastagság (mm)	Fűrészfogosztás (mm)	Fogak száma hüvelykenként	Mennyiség a csomagban	Rendelt mennyiség	Cikkszám	EAN kód
5 - 13	3.1 / 2.5	8 / 10	3	1	48390601	045242530298
			25	1	48390605	045242539697
4 - 8	2.1 / 1.8	12 / 14	3	1	48390611	045242530328
			25	1	48390615	045242539703



### Prémium fűrészlap szalagfűrészhez 898.52 x 12.7 x 0.51 mm (M18 Kompakt)

Anyag falvastagság (mm)	Fűrészfogosztás (mm)	Fogak száma hüvelykenként	Mennyiség a csomagban	Rendelt mennyiség	Cikkszám	EAN kód
5 - 13	3.1 / 2.5	8 / 10	3	1	48390609	045242536412
			25	1	48390606	045242537754
4 - 8	2.1 / 1.8	12 / 14	3	1	48390619	045242536429
			25	1	48390616	045242537761



### Prémium fűrészlap szalagfűrészekhez 687.57 x 12.7 x 0.51 mm (M12)

Anyag falvastagság (mm)	Fűrészfogosztás (mm)	Fogak száma hüvelykenként	Mennyiség a csomagban	Rendelt mennyiség	Cikkszám	EAN kód
4 - 8	2.1 / 1.8	12 / 14	3	1	48390711	045242536436



### Prémium szalagfűrészlap 776,29 x 12,7 x 0,51 mm (M12 szuperkompakt)

Anyag falvastagság (mm)	Fűrészfogosztás (mm)	Fogak száma hüvelykenként	Mennyiség a csomagban	Rendelt mennyiség	Cikkszám	EAN kód
4-8	2.1/1.8	12/14	3	1	48390631	045242605125
			25	1	48390636	045242605132
5-13	3.1/2.5	8/10	3	1	48390630	045242605156
			25	1	48390635	045242605163



## Bi-Metál szalagfűrészek

Szögvas, galvanizált cső és még keményebb acélok, például öntöttvas és rozsdamentes acél vágására alkalmas

### Szalag hossza 1139,83 mm (vezetékes és M18 FUEL<sup>™</sup>)

Anyag falvastagság (mm)	Fűrészfogosztás (mm)	Fogak száma hüvelykenként	Mennyiség a csomagban	Rendelt mennyiség	Cikkszám	EAN kód
≥ 8	2.5	10	3	1	48390501	045242132096
5 - 8	1.8	14	3	1	48390511	045242132164
4 - 5	1.4	18	3	1	48390521	045242132263
≤ 4	1.0	25	3	1	48390531	045242132362



### Szalag hossza 898,52 mm (M18)

Anyag falvastagság (mm)	Fűrészfogosztás (mm)	Fogak száma hüvelykenként	Mennyiség a csomagban	Rendelt mennyiség	Cikkszám	EAN kód
5 - 8	1.8	14	3	1	48390519	045242201594
4 - 5	1.4	18	3	1	48390529	045242201747
≤ 4	1.0	25	3	1	48390539	045242201815



### Szalag hossza 687,57 mm (M12)

Anyag falvastagság (mm)	Fűrészfogosztás (mm)	Fogak száma hüvelykenként	Mennyiség a csomagban	Rendelt mennyiség	Cikkszám	EAN kód
2.5 - 8	1.4	18	3	1	48390572	045242272341



# SPEEDCROSS

**A MILWAUKEE® SPEEDCROSS GYÉMÁNTTÁRCSÁKAT OLYAN SZAKEMBEREK SZÁMÁRA TERVEZTÉK, AKIKNEK A LEGKEMÉNYEBB KÖRÜLMÉNYEK KÖZÖTT DOLGOZVA CSAK A LEGJOBB TELJESÍTMÉNYŰ TÁRCSÁK FELELNEK MEG.**

## Szegmensek

Magas koncentrációjú gyémántszegek és speciálisan agresszív geometria a nagy vágási teljesítmény érdekében. Lézerhegesztésű szegek a felhasználók 100%-os biztonságaért.

## Precíziós tervezésű tárcsatest

Préselt és edzett tárcsatest a tökéletes központosítás és a felmelegedéssel szembeni maximális ellenállás érdekében.

## Zajcsökkentés

Tökéletesen elhelyezett furatok minimalizálják a zajt.

## Hűtőfuratok

A furatok fokozzák a levegő áramlását és a lehető legkisebbre csökkentik a szegek felmelegedését a vágás során. Ezáltal a szegek védve vannak a túlmelegedés okozta ártalmaktól és a felhasználó gyorsan és többet vághat.

## Alacsony vibráció

A préselt tárcsatest megszünteti az imbolygást és csökkenti a vibrációt.

Ø 350 x 25,4 mm  
max. 5.400 rpm  
max. 100 m/s  
EN 13236  
4932 4719 87



## AUDD 350



**PRÉMIUM GYÉMÁNT VÁGÓTÁRCSÁK  
MAXIMÁLIS SEBESSÉG ÉS ÉLETTARTAM!**

**Milwaukee**

Nothing but **HEAVY DUTY.**<sup>™</sup>

**Speedcross tárcsák**

# **SPEED CROSS**

**MAXIMUM SEBESSÉG,  
LEGJOBB  
ÉLETTARTAM,  
ALACSONY VIBRÁCIÓ!**

- Univerzális fűrészlap különböző anyagokhoz
- Két kategóriában osztályozva a maximum élettartamért
- Lézer hegesztett szegmensek a legjobb teljesítményért
- Alacsony vibráció



## Prémium Speedcross XHUDD

ÚJ

Alkalmas mindenféle kemény építőanyaghoz.

Akár 13 mm-es szegmensmagasság (350 mm) a leghosszabb élettartam érdekében.

Pontosan elhelyezett és elrendezett gyémántok a legjobb vágási teljesítményért.

Lézerhegesztésű fogszegmensek a rendkívül agresszív vágás érdekében.



Típus	Tárcsa átmérő (mm)	Befogótíске mérete (mm)	Szegmens magassága (mm)	Vágószélesség (mm)	Mennyiség a csomagban	Rendelt mennyiség	Cikkszám	EAN kód
X-HUDD 115	115	22.23	12	2.6	1	1	4932492147	4058546415143
X-HUDD 125	125	22.23	12	2.6	1	1	4932492148	4058546415150
X-HUDD 150	150	22.23	12	2.6	1	1	4932492149	4058546415167
X-HUDD 230	230	22.23	15	2.6	1	1	4932492150	4058546415174
X-HUDD 350	350	25.4	14	2.6	1	1	4932492151	4058546415181

## Speedcross SUDD

ÚJ

Csendes technológia a zajszint csökkentésére vágás közben.

U-hornyú szegmensek a legjobb poreltávolítás és a gyorsabb vágás érdekében.

Pontosan elhelyezett és elrendezett gyémántok a legjobb vágási teljesítményért.

Lézerhegesztésű szegmensek, jellegzetes bélyegzett mintázattal a felmelegedés csökkentése érdekében.



Típus	Tárcsa átmérő (mm)	Befogótíске mérete (mm)	Szegmens magassága (mm)	Vágószélesség (mm)	Mennyiség a csomagban	Rendelt mennyiség	Cikkszám	EAN kód
SUDD 230	230	22.23	15	3.4	1	1	4932492152	4058546415198
SUDD 350	350	25.4	15	3.4	1	1	4932492153	4058546415204

## Speedcross HUDD



Típus	Tárcsa átmérő (mm)	Befogótíске mérete (mm)	Szegmens magassága (mm)	Vágószélesség (mm)	Mennyiség a csomagban	Rendelt mennyiség	Cikkszám	EAN kód
HUDD 115	115	22.23	10	2.6	1	1	4932399819	4002395364749
HUDD 125	125	22.23	10	2.6	1	1	4932399820	4002395364756
HUDD 150	150	22.23	10	2.6	1	1	4932399821	4002395364763
HUDD 230	230	22.23	10	2.6	1	1	4932399822	4002395364770
HUDD 300	300	25.4	10	2.6	1	1	4932493298	4058546481698
HUDD 350	350	25.4	8	2.6	1	1	4932471985	4058546298845

## Speedcross AUDD



\*For Speedcross AUDD 350mm only

Typus	Tárcsa átmérő (mm)	Befogótüske mérete (mm)	Szegmens magassága (mm)	Vágószélesség (mm)	Mennyiség a csomagban	Rendelt mennyiség	Cikkszám	EAN kód
AUDD 115	115	22.23	10	2.6	1	1	4932399823	4002395364787
AUDD 125	125	22.23	10	2.6	1	1	4932399824	4002395364794
AUDD 150	150	22.23	10	2.6	1	1	4932399825	4002395364800
AUDD 230	230	22.23	10	2.6	1	1	4932399826	4002395364817
AUDD 350*	350	25.4	10	2.6	1	1	4932471987	4002396298869
AUDD 450	450	25.4	10	2.6	1	1	4932492145	4058546415129

## Speedcross STEELHEAD<sup>™</sup>

A STEELHEAD<sup>™</sup> vágótárcsa alkalmas acél, rozsdamentes acél és vasbeton vágására.

A szegmens magas gyémánttartalma biztosítja a nagyon hatékony vágást.

Sokoldalúságának és a nagy teljesítményének köszönhetően a körfűrészlap ideálisan alkalmas mentési és tűzoltási műveletekre.

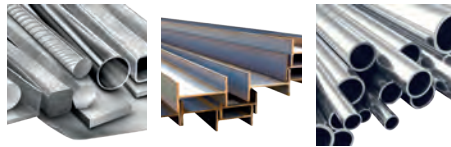

Typus	Tárcsa átmérő (mm)	Befogótüske mérete (mm)	Szegmens magassága (mm)	Vágószélesség (mm)	Mennyiség a csomagban	Rendelt mennyiség	Cikkszám	EAN kód
STEELHEAD <sup>™</sup> 115	115	22.23	2	1.5	1	1	4932492014	4058546413811
STEELHEAD <sup>™</sup> 125	125	22.23	2	1.5	1	1	4932492015	4058546413828
STEELHEAD <sup>™</sup> 230	230	22.23	2	1.8	1	1	4932492016	4058546413835
STEELHEAD <sup>™</sup> 350	350	25.4	4	2.8	1	1	4932471988	4058546298876

## Speedcross DHTi

**ÚJ**

Folyamatos turbóperemű vágótárcsa a rendkívül tiszta és pontos vágásért

Vágótárcsa tiszta vágáshoz gránithoz, műkőhöz és különösen kemény (gres/porcelán) csempéhez 20mm vastagságig.

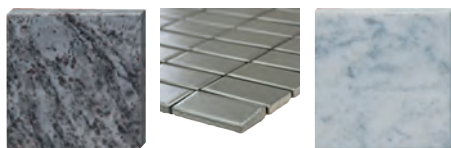

Typus	Tárcsa átmérő (mm)	Befogótüske mérete (mm)	Szegmens magassága (mm)	Vágószélesség (mm)	Mennyiség a csomagban	Rendelt mennyiség	Cikkszám	EAN kód
DHTi 115	115	22.23	10	2.3	1	1	4932492154	4058546415211
DHTi 125	125	22.23	10	2.3	1	1	4932492155	4058546415228
DHTi 230	230	22.23	10	2.3	1	1	4932492156	4058546415235



## DHMM gyémánt vágótárcsa

Keményforrasztott gyémánt vágótárcsa széles alkalmazási területre tervezve.

Kiváló vágási teljesítmény a rendkívül magas gyémánt koncentráció miatt.

Különböző anyagokra, például PVC, gránit, csempe, kemény műkö, kompozit anyag, gipszkarton, vékony fa, menetes száraz és fémlemezek széles választékára alkalmas.

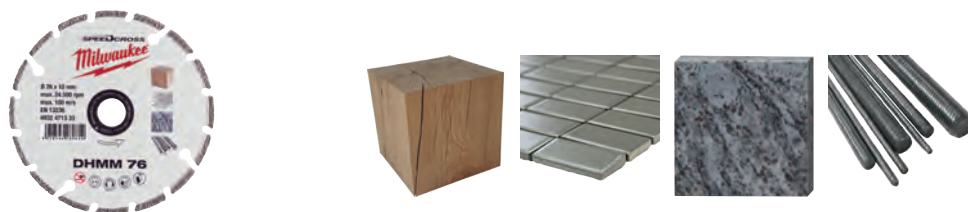

Típus	Tárcsa átmérő (mm)	Befogótüske mérete (mm)	Szegmens magassága (mm)	Vágószélesség (mm)	Mennyiség a csomagban	Rendelt mennyiség	Cikkszám	EAN kód
DHMM 76	76	10	2.2	1.2	1	1	4932471333	4058546289614

## SPEEDCROSS™ ADD

ÚJ

ADD aszfalt vágásához a legalkalmas

Duplán préselt tárcsa a nagyobb tartósság és jobb stabilitás érdekében vágás közben.

Kopásgátló szögletes sík szegmensek és további speciális szegmensek a szegmens leszakadásának elkerülése érdekében.



Típus	Tárcsa átmérő (mm)	Befogótüske mérete (mm)	Szegmens magassága (mm)	Vágószélesség (mm)	Mennyiség a csomagban	Rendelt mennyiség	Cikkszám	EAN kód
ADD 350 mm	350	25.4	10	2.8	1	1	4932478952	405854632348

## Gyémánt vágótárcsa SUDD

ÚJ

Kiváló teljesítményű lézerhegesztett fűrészlap kemény anyagokban, például keménybetonban, tömbburkolatokban és falazótermékekben való vágáshoz

Csendes technológia csökkenti a zajszintet vágás közben.

10 mm szegmens magasság

Ideális MILWAUKEE® darabológépekhez



Típus	Tárcsa átmérő (mm)	Befogótüske mérete (mm)	Szegmens magassága (mm)	Vágószélesség (mm)	Mennyiség a csomagban	Rendelt mennyiség	Cikkszám	EAN kód
SUDD 230 mm	230	22.23	10	3.0	1	1	4932479463	4058546372576
SUDD 350 mm	350	25.4	10	3.1	1	1	4932479462	4058546372569

## DUH gyémánt vágótárcsák

Professzionális lézerhegesztésű vágótárcsa, kiemelkedő teljesítménnyel kemény anyagokban, mint kemény beton, járólapok és kemény téglák.



Típus	Tárcsa átmérő (mm)	Befogótüske mérete (mm)	Szegmens magassága (mm)	Vágószélesség (mm)	Mennyiség a csomagban	Rendelt mennyiség	Cikkszám	EAN kód
DUH 115	115	22.23	10	2.2	1	1	4932399539	4002395361861
DUH 125	125	22.23	10	2.3	1	1	4932399540	4002395361878
DUH 180	180	22.23	10	2.4	1	1	4932399541	4002395361885
DUH 230	230	22.23	10	2.6	1	1	4932399542	4002395361892
DUH 300	300	25.4	10	2.8	1	1	4932493331	4058546482022
DUH 350	350	25.4	10	2.8	1	1	4932471986	4058546298852
DUH 400	400	25.4	10	3.2	1	1	4932492146	4058546415136

## DSU gyémánttárcsák

Univerzális vágótárcsa, a kemény és abrazív anyagok vágásához.

Lézerhegesztésű szegmenseknek köszönhető hosszú élettartam és kiváló vágási teljesítmény. Falhoronymarókhoz ajánlott.



Típus	Tárcsa átmérő (mm)	Befogótüske mérete (mm)	Szegmens magassága (mm)	Vágószélesség (mm)	Mennyiség a csomagban	Rendelt mennyiség	Cikkszám	EAN kód
DSU 125	125	22.23	10	2.4	1	1	4932373147	4002395346455
DSU 150	150	22.23	10	2.4	1	1	4932373148	4002395346462

## DU gyémánttárcsák

Vágótárcsa általános használatra, különböző építőanyagokban gyors vágást biztosít.



Típus	Tárcsa átmérő (mm)	Befogótüske mérete (mm)	Szegmens magassága (mm)	Vágószélesség (mm)	Mennyiség a csomagban	Rendelt mennyiség	Cikkszám	EAN kód
DU 115	115	22.23	10	2.2	1	1	4932399521	4002395361687
DU 125	125	22.23	10	2.3	1	1	4932399522	4002395361694
DU 180	180	22.23	10	2.4	1	1	4932399523	4002395361700
DU 230	230	22.23	10	2.6	1	1	4932399524	4002395361717
DU 300	300	25.4	10	2.3	1	1	4932493332	4058546482039

## DHTI gyémánttárcsák

Speciális tervezésű turbó vágótárcsa folyamatos vágóéllel csempe és vékony kőlapok precíz vágásához.

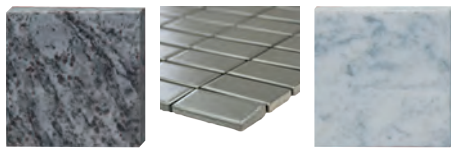

Típus	Tárcsa átmérő (mm)	Befogótüske mérete (mm)	Szegmens magassága (mm)	Vágószélesség (mm)	Mennyiség a csomagban	Rendelt mennyiség	Cikkszám	EAN kód
DHTi 115	115	22.23	8	2.0	1	1	4932399552	4002395361991
DHTi 125	125	22.23	8	2.1	1	1	4932399553	4002395362004
DHTi 230	230	22.23	8	2.6	1	1	4932399555	4002395362028

## DUT gyémánt vágótárcsák

Turbó vágótárcsa folyamatos vágóéllel általános használatra különböző építőanyagokban. A turbó típusú vágóél tiszta, sorjamentes vágást biztosít.

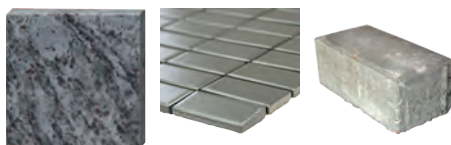

Típus	Tárcsa átmérő (mm)	Befogótüske mérete (mm)	Szegmens magassága (mm)	Vágószélesség (mm)	Mennyiség a csomagban	Rendelt mennyiség	Cikkszám	EAN kód
DUT 115	115	22.23	10	2.2	1	1	4932399526	4002395361731
DUT 125	125	22.23	10	2.3	1	1	4932399527	4002395361748
DUT 180	180	22.23	10	2.4	1	1	4932399528	4002395361755
DUT 230	230	22.23	10	2.6	1	1	4932399529	4002395361762

## DHTS gyémánt vágótárcsák

Extra vékony minőségi vágótárcsa a nagyon gyors, precíz és sorjamentes vágásokhoz vékony anyagokban, mint gránit márványlapok és csempe (porcelán, kő, kerámia).

Jó minősége miatt ez a vágótárcsa a legtöbb építőanyag vágására alkalmas.

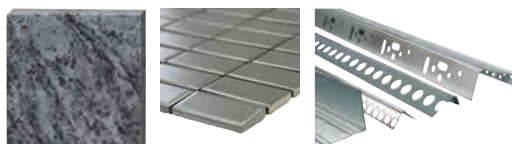

Típus	Tárcsa átmérő (mm)	Befogótüske mérete (mm)	Szegmens magassága (mm)	Vágószélesség (mm)	Mennyiség a csomagban	Rendelt mennyiség	Cikkszám	EAN kód
DHTS 76	76	10	5	1	1	1	4932464715	4058546226602
DHTS 115	115	22.23	10	1.2	1	1	4932399145	4002395357550
DHTS 125	125	22.23	10	1.2	1	1	4932399146	4002395357567
DHTS 230	230	22.23	10	1.9	1	1	4932399550	4002395361977

## Gyémánt vágótárcsák: Felhasználási áttekintő táblázat

Anyag	Típus	Speedcross					Professzionális								
		XHUDD	HUDD	SUDD	AUDD	STEEL-HEAD™	DHMM	DU	DUT	DUH	DHTS	DHTi	DSU	ADD	SUDD
Abrázív tűzálló anyagok			◆		✓										
Általános építőanyagok		✓	✓	✓	✓	◆		✓	✓	✓			✓		✓
Aszfalt					◆									✓	
Bazalt		✓	✓	✓	✓				✓	✓			✓		
Beton áthidalók		✓	✓	✓	◆	◆		◆	◆	✓			✓		✓
Beton - kemény		✓	✓	✓	◆	◆				✓			✓		✓
Beton - közepes		✓	✓	✓	✓			✓	✓	✓			✓		✓
Beton - lágy/zöld		◆	◆	◆	✓								◆	◆	◆
Csempe - Terrazo típus			✓		◆				✓	✓	✓		✓		
Csempék - kerámia						◆			◆		✓	✓			
Csempék - porcelán és						◆			◆		✓	◆			
Esztrich beton		◆	◆	◆	✓			◆	◆	◆			◆	◆	◆
Fa						◆									
Fém csatornák/ profilok						✓					◆				
Fém / Vas				✓		✓									
Gránit		✓	✓	✓					✓	✓			✓		◆
Gránit csempék/lapok			◆			◆			✓	◆	✓		◆		
Gneisz		✓	✓	✓						◆			◆		
Kő termékek/ agyag csempék			✓		✓				◆	✓	✓		✓		
Légkamrás beton falazóblokkok		◆	◆	◆	✓			✓	✓	✓			◆		
Márvány csempék/ lapok			◆						✓	◆	✓	◆	✓		
Mészke/ homokkő - kemény		✓	✓	✓	✓					✓			✓		
Mészke/ homokkő - közepes		◆	✓	◆	✓			◆	◆	✓					
Mészke/ homokkő - lágy/abrazív			◆		✓			◆	◆	◆			◆		
Műanyag						✓									
Műkövek		◆	✓	◆					✓	✓			✓		
Műkövek - kemény		◆	✓	◆					◆		✓	✓	◆	✓	
Pala		◆	✓	◆	◆			◆	✓	✓	✓		◆		
Porfír		✓	✓	✓					◆	✓	✓		✓		◆
Poroton		◆	✓	◆	✓			✓	✓	✓			✓		◆
Tégla - közepestől a keményig		✓	✓	✓				◆	◆	✓			✓		✓
Tégla - Közepestől a lágyig		◆	◆	◆	✓			◆	◆	◆			✓		◆
Tégla - nagyon kemény, kisméretű tömör tégla		✓	✓	✓					◆	✓			✓		
Tetőcserép - agyag		◆	✓	◆	◆			◆	✓	◆	✓		✓		◆
Tetőcserép - beton		◆	✓	◆	✓				✓	◆	✓		✓		◆
Tűzálló anyagok			✓		✓					✓			✓		
Üvegszál erősítésű műanyag						✓									

✓ A legalkalmasabb. Ezekhez az anyagokhoz ajánlott. Nagyon hosszú élettartam és nagyon jó vágási jellemzők.

◆ Alkamas. Ezekhez az anyagokhoz szakaszos használat javasolt. Jó élettartam és jó vágási jellemzők.

## Gyémánt fazékkorongok

Vastag betonrétegek gyors leköszörüléséhez.

Beton, gránit és természetes kővek simításához.

Szélcsiszolási alkalmazásokhoz, például beton, gránit, természetes kőlapok kiemelkedő széleinek leköszörüléséhez.

Felületdurvításhoz új réteg felhordása előtt

Magas minőségű gyémántszemcsék és különleges lágy kötéssel az alacsony kopásért a kifejezetten kemény anyagokba.



Típus	Ø (mm)	Befogó-típus mérete (mm)	Szegmensek száma	Fazékkorong magassága	Szegmens magassága (mm)	Mennyiség a csomagban	Rendelt mennyiség	Cikkszám	EAN kód
<b>SDCWU 100</b>									
① Univerzális csiszoló és kiegyenlítő korong. Nagy forgácsolási hatások.	100	22.23	16	21	5	1	1	<b>4932430080</b>	4002395377411
<b>SDCWU 125</b>									
② Univerzális csiszoló és kiegyenlítő korong. Nagy forgácsolási hatások.	125	22.23	16	21	5	1	1	<b>4932430081</b>	4002395377428
<b>SDCWA 125</b>									
③ Univerzális csiszoló és kiegyenlítő korong. Nagy forgácsolási hatások. Csiszoló anyagokhoz.	125	22.23	16	21	5	1	1	<b>4932479093</b>	4058546368876
<b>Fine SDCWSF 125</b>									
④ Prémium korong gyémánt alátétekkel speciális anyagok eltávolításához: hőre lágyuló műanyagok és epoxi alapú bevonatok, akrilfesték, ragasztó, csemperagasztó, esztrich, vakolat.	125	22.23	117 Gyémánt párnák	21	3.3	1	1	<b>4932479094</b>	4058546368883
<b>Coarse SDCWSC 125</b>									
⑤ PCD szegmenses korong speciális szubsztanciák: termoplasztikus és műgyanta bevonatok, akrilfestékek, kerámialap ragasztó, esztrich és vakolat eltávolításához.	125	22.23	6	18.5	4 / 7	1	1	<b>4932451188</b>	4002395138760
<b>DCWU 100</b>									
⑥ Univerzális csiszoló és kiegyenlítő korong. Nagy forgácsolási hatások.	100	22.23	16	21	5	1	1	<b>4932451185</b>	4002395138739
<b>DCWU 125</b>									
⑦ Univerzális csiszoló és kiegyenlítő korong. Nagy forgácsolási hatások.	125	22.23	20	21	5	1	1	<b>4932451186</b>	4002395138746
<b>DCWUT 125</b>									
⑧ Turbo típusú szegmentált korong kiegyenlítéshez, perem csiszoláshoz és simításhoz. Csiszolókorong beton és természetes kőfelületek befejező megmunkálásához.	125	22.23	Turbo	21	5	1	1	<b>4932451187</b>	4002395138753
<b>SDCWUG 125</b>									
⑨ Prémium univerzális gyémánt csiszolókorong: kemény műkőhöz, porcelán csempéhez, kerámiához, gránitához, márványhoz, fához, kemény műanyagokhoz, acélhoz.	125	22.23	-	13.3	-	1	1	<b>4932480219</b>	4058546405045

	SDCWU	SDCWA	Fine SDCWSF	Coarse SDCWSC	DCWU	DCWUT	SDCWUG
Akril festékek és bevonatok			✓	✓			
Habbeton és salakbeton tömbök	✓	✓			✓	✓	
Bitumin			✓	✓			
Kemény beton	✓	◆			✓	✓	◆
Beton - lágy/zöld	◆	✓			◆	◆	
Műgyanta bevonatok és ragasztók							
Gránit	◆				◆	◆	✓
Mész- és homokkő tömb kemény	✓	◆			✓	✓	
Mész- és homokkő tömb lágy és abrazív	◆	✓			◆	◆	
Márvány	◆	◆			◆	◆	✓
Gipszkarton	◆	✓			◆	◆	
Porfir	◆	◆			◆	◆	✓
Esztrich	◆	✓	✓	✓			◆
Termoplasztikus védőfesték, ragasztó			✓	✓			
Csemperagasztó	◆	✓			◆	◆	

✓ A legalkalmasabb

◆ Korlátozott alkalmasság-nem folyamatos használathoz.

## Vágó- és csiszolótárcsák

MILWAUKEE® kód - Hogyan válasszon megfelelő tárcsát

S C 41 / 115					
Anyag	Alkalmazás	Design	Átmérő		
S = Acél C = Kő	C = Vágás G = Csiszolás CS = Vékonyan vág L = legyező csiszoló LC = legyező csiszoló kerámia szemcsékkel CT = Extra vékony vágás	41-es típus 42-es típus 27-es típus 50-es típus	mm	inches	
			100	4	
			115	4½	
			125	5	
			150	6	
			180	7	
			230	9	
			355	14	



### Hosszabb élettartam és nedvesség elleni védelem a PRO+ rendszerrel\*\*

#### ■ Speciális összetétel hatásai:

Akár 20%-kal hosszabb élettartam összehasonlítva a MILWAUKEE® építőipari szériával  
Akár 20%-kal kevesebb por keletkezik összehasonlítva a MILWAUKEE® építőipari szériával  
Az új HydroProtect összetétel miatt, a korong hosszabb ideig tárolható minőségromlás nélkül.

#### ■ Előnyei:

Használat során ritkább korong csere, alacsonyabb költséggel jár.  
Hosszabb tárolás során sem deformálódik el.  
Teljesítményét tartósan megőrzi.

\*\*elérhető korong vastagságok: 1, 1.5, 1.9 és 6 mm.



### Vékony fémvágó tárcsák PRO+

Alkalmazások: Vas és kénmentes csúcsminőségű vékony vágótárcsa minden acélfajtára. Legalkalmasabb rozsdamentes (a 350 x 4 mm kivételével)- és saválló acélok, hőálló acél, rugóacél, lág- és szemcsés vágáshoz.

Jellemzők: 50%-kal rövidebb vágási idő, 50%-kal kevesebb por szemben a hagyományos 3 mm vastag tárcsákkal. Kisebb anyagvesztesség.



Típus	Tárcsa átmérő (mm)	Vastagság (mm)	Befogótüske mérete (mm)	Mennyiség a csomagban	Rendelt mennyiség	Cikkszám	EAN kód	
41	SCS 41 / 76	76	10	5	1	4932464717	4058546226626	
	SCS 41 / 115	115	22.2	1	50	4932451484	4002395163953	
	① Bemutatóegység (200 x SCS 41 / 115 tárcsa).				200	1	4932451485	4002395163960
	SCS 41 / 115	115	22.2	1	50	4932451486	4002395163977	
	SCS 41 / 152	125	22.2	1	50	4932498201	4058546520700	
	SCS 41 / 125	125	22.2	1	50	4932451487	4002395163984	
42	① Bemutatóegység (200 x SCS 41 / 125 tárcsa).				200	1	4932451488	4002395163991
	SCS 41 / 125	125	22.2	1	50	4932498002	4058546511623	
	SCS 41 / 150	150	22.2	1	25	4932471386	4058546290146	
	SCS 41 / 180	180	22.2	1	25	4932451489	4002395161300	
	SCS 41 / 230	230	22.2	1	25	4932451490	4002395161317	
	SCS 41 / 350	350	25.4	1	10	4932471989	4058546298883	
	② SCS 41 / 115	115	22.2	10	1	4932478997	4058546362799	
	③ SCS 41 / 125	125	22.2	10	1	4932478998	4058546362805	

\* Csak csomagban (kartondobozban) rendelhető. Nagyobb megrendelés esetén a egység többszörösét kell rendelni (pl. 50, 100, 150, ...).

## Fémvágó tárcsák PRO+

Alkalmazások: Jó teljesítmény lágyacélban közepes keménységig, öntött szerszámacélban, betonacélban és acélrúdakban.

Jellemzők: Kitűnő vágási jellemzők nagy teljesítménnyel kombinálva.

	Típus	Tárcsa átmérő (mm)	Vastagság (mm)	Befogótüske mérete (mm)	Mennyiség a csomagban	Rendelt mennyiség	Cikkszám	EAN kód
41	SC 41 / 115	115	3	22.2	1	25	4932451491	4002395161324
	SC 41 / 125	125	3	22.2	1	25	4932451492	4002395161331
	SC 41 / 180	180	3	22.2	1	25	4932451493	4002395161348
	SC 41 / 230	230	3	22.2	1	25	4932451494	4002395161362
42	SC 42 / 115	115	3	22.2	1	25	4932451495	4002395161379
	SC 42 / 125	125	3	22.2	1	25	4932451496	4002395161393
	SC 42 / 180	180	3	22.2	1	25	4932451497	4002395162000
	SC 42 / 230	230	3	22.2	1	25	4932451498	4002395162017

\* Csak csomagban (kartondobozban) rendelhető. Nagyobb megrendelés esetén a egység többszörösét kell rendelni (pl. 50, 100, 150, ...).

## Vágótárcsák fémdarabolóhoz PRO+

Alkalmazások: Szerkezeti acélhoz, szerszámacélhoz, öntöttvashoz, elsőrendű minőségű kemény acélhoz, és betonacélhoz.

Jellemzők: Lágyműködésű állványos fémdarabolókhoz.

	Típus	Tárcsa átmérő (mm)	Vastagság (mm)	Befogótüske mérete (mm)	Mennyiség a csomagban	Rendelt mennyiség	Cikkszám	EAN kód
41	SC 41 / 355	355	2.5	25.4	1	10	4932451505	4002395162086

\* Csak csomagban (kartondobozban) rendelhető. Nagyobb megrendelés esetén a egység többszörösét kell rendelni (pl. 50, 100, 150, ...).

## Csiszolókorongok fémhez PRO+

Alkalmazások: Halk csiszolás lágyacélban és nem öntött szerszámacélban.

Jellemzők: Kiváló élettartamot és eredményes csiszolást biztosít.

	Típus	Tárcsa átmérő (mm)	Vastagság (mm)	Befogótüske mérete (mm)	Mennyiség a csomagban	Rendelt mennyiség	Cikkszám	EAN kód
27	SG 27 / 115	115	6	22.2	1	25	4932451501	4002395162048
	SG 27 / 125	125	6	22.2	1	25	4932451502	4002395162055
	SG 27 / 150	150	6	22.2	1	10	4932471387	4058546290153
	SG 27 / 180	180	6	22.2	1	10	4932451503	4002395162062
	SG 27 / 230	230	6	22.2	1	10	4932451504	4002395162079

\* Csak csomagban (kartondobozban) rendelhető. Nagyobb megrendelés esetén a egység többszörösét kell rendelni (pl. 50, 100, 150, ...).

## Vékony fémvágó tárcsák - építőipari széria

Alkalmazások: Vas és kénmentes csúcsminőségű vékony vágótárcsa minden acélfajtára.

Legalkalmasabb saválló acélok, hőálló acél, rugóacél, lágy- és szemcsés vágáshoz. Rozsdamentes acélhoz nem alkalmas.



	Típus	Ø (mm)	Vastagság (mm)	Befogótüske mérete (mm)	Mennyiség a csomagban	Rendelt mennyiség	Cikkszám	EAN kód	
41	SCS 41 / 115	115	1	22.2	1	50	4932451474	4002395163250	
①	<b>Vágókorong fémhez SCS41/ 115 x 1 mm (200 db)</b>					200	1	4932451475	4002395163267
	SCS 41 / 115	115	1.5	22.2	1	50	4932451476	4002395163274	
	SCS 41 / 125	125	1	22.2	1	50	4932451477	4002395163281	
①	<b>Vágókorong fémhez SCS41/ 125 x 1 mm (200 db)</b>					200	1	4932451478	4002395163298
	SCS 41 / 125	125	1.5	22.2	1	25	4932451479	4002395163908	
	SCS 41 / 230	230	1.9	22.2	1	25	4932451480	4002395163915	
②	SCS 41 / 125	125	1	22.2	10	1	4932459164	4002395287192	

\* Csak csomagban (kartondobozban) rendelhető. Nagyobb megrendelés esetén a egység többszörösét kell rendelni (pl. 50, 100, 150, ...).

## Fémcsiszoló tárcsa - építőipari széria

Alkalmazások: Csiszolás lágyacélban. Rozsdamentes acélhoz nem alkalmas.

	Típus	Ø (mm)	Vastagság (mm)	Befogótüske mérete (mm)	Mennyiség a csomagban	Rendelt mennyiség	Cikkszám	EAN kód
27	SG 27 / 115	115	6	22.2	1	25	4932451481	4002395163922
	SG 27 / 125	125	6	22.2	1	25	4932451482	4002395163939
	SG 27 / 230	230	6	22.2	1	10	4932451483	4002395163946

\* Csak csomagban (kartondobozban) rendelhető. Nagyobb megrendelés esetén a egység többszörösét kell rendelni (pl. 50, 100, 150, ...).

## Vágókorong kőhöz 350 mm

Alkalmazás: lágyvas, színesfém és kő

\* Minimális rendelési mennyiség 10 db (= 1 x gyűjtőkarton) 10 darabnál nagyobb rendelés esetén a 10 db többszörösét kell rendelni (pl.: 10, 20, 30)



	Típus	Tárcsa átmérő (mm)	Vastagság (mm)	Befogótüske mérete (mm)	Mennyiség a csomagban	Rendelt mennyiség	Cikkszám	EAN kód
	CCS 41 / 350	350	4	25.4	1	10	4932472264	4058546339104

## Vágókorongok kőhöz PRO+

Alkalmazása: Betonhoz, falazathoz és vékony természetes kőburkolatokhoz.

	Típus	Ø (mm)	Vastagság (mm)	Befogótüske mérete (mm)	Mennyiség a csomagban	Rendelt mennyiség	Cikkszám	EAN kód
42	CC 42 / 115	115	3	22.2	1	25	4932451499	4002395162024
	CC 42 / 230	230	3	22.2	1	25	4932451500	4002395162031

\* Csak csomagban (kartondobozban) rendelhető. Nagyobb megrendelés esetén a egység többszörösét kell rendelni (pl. 50, 100, 150, ...).



## Karbid vágókorong 76 mm

Karbid vágókorong alkalmas fa-, műanyag és műanyag táblák vágására.



Ø (mm)	Vastagság (mm)	Befogótüske mérete (mm)	Mennyiség a csomagban	Rendelt mennyiség	Cikkszám	EAN kód
76	1	10	1	1	4932464716	4058546226619
115	1	22.23	1	1	4932492376	4058546417437
125	1	22.23	1	1	4932492377	4058546417444

## Kerámia szemcsés csiszolótárcsák

Kiváló teljesítmény CERA TURBO™ 50%-kal gyorsabb anyag eltávolítás és 2 x hosszabb élettartam a korunk csiszolótárcsákhoz képest

Hibrid kerámia szemcsék: rozsdamentes acél, acél csiszolására

Műanyag hátlap

Nagyfokú rugalmasság: tökéletesen alkalmazkodik a munkadarabokhoz

Kis hőfejlődés: nincs az anyag felmelegedéséből adódó elszíneződés.

Készült: Németországban.

Alkalmazás: vasfémek, színesfémek (alumínium, titán stb.), rozsdamentes acél V2A (1.4301) / V4A (1.4401)

Minimális rendelési mennyiség 10 db (= 1 x gyűjtőkarton) 10 darabnál nagyobb rendelés esetén a 10 db többszörösét kell rendelni (pl.: 10, 20, 30)



Tipus	Tárcsa átmérő (mm)	Finomság	Befogótüske mérete (mm)	Csiszolótárcsa anyaga	Mennyiség a csomagban	Rendelt mennyiség	Cikkszám	EAN kód
50	SLC 50 / 115	115	40	Műanyag	1	10	4932472228	4058546326241
	SLC 50 / 115	115	60	Műanyag	1	10	4932472229	4058546326258
	SLC 50 / 115	115	80	Műanyag	1	10	4932472230	4058546326265
	SLC 50 / 125	125	40	Műanyag	1	10	4932472231	4058546326272
	SLC 50 / 125	125	60	Műanyag	1	10	4932472232	4058546326289
	SLC 50 / 125	125	80	Műanyag	1	10	4932472233	4058546326296

## CERA TURBO™ kerámia szemcsés csiszolótárcsák XL

Kiváló teljesítmény a CERA TURBO™ XL kerámia szemcsés technológiával, 50% -kal gyorsabb anyageltávolítás és kétszer hosszabb élettartam a cirkónium szemcsés tárcsákhoz képest.

CERA TURBO™ XL - 10 mm-t túlnyúló lamellák könnyedén elérik a sarokvarratokat

Hibrid kerámia szemcsék: acél és rozsdamentes acél csiszolására

Természetes rost alapú hátlap

Nagyfokú rugalmasság: tökéletesen alkalmazkodik a munkadarabhoz

Kis hőfejlődés: nincs az anyag felmelegedéséből adódó elszíneződés, különösen a rozsdamentes acélon

Alkalmazás: vastartalmú fémek, rozsdamentes acél V2A (1.4301) / V4A (1.4401) és színesfémek (alumínium, titán stb.)

Minimális rendelési mennyiség 10 db (= 1 gyűjtőkarton) 10 darabnál nagyobb rendelés esetén a 10 db többszörösét kell rendelni (pl.: 10, 20, 30)

Készült: Németországban



Tipus	Tárcsa átmérő (mm)	Finomság	Befogótüske mérete (mm)	Csiszolótárcsa anyaga	Mennyiség a csomagban	Rendelt mennyiség	Cikkszám	EAN kód
50	SLC XL 50 / 115	115	40	Természetes rost	1	10	4932478946	4058546362287
	SLC XL 50 / 115	115	60	Természetes rost	1	10	4932478947	4058546362294
	SLC XL 50 / 115	115	80	Természetes rost	1	10	4932478948	4058546362300
	SLC XL 50 / 125	125	40	Természetes rost	1	10	4932478949	4058546362317
	SLC XL 50 / 125	125	60	Természetes rost	1	10	4932478950	4058546362324
	SLC XL 50 / 125	125	80	Természetes rost	1	10	4932478951	4058546362331

## Cirkónium szemcsés csiszolótárcsák

Kiváló minőségű cirkónium szemcse: hosszabb élettartam a színesfémek és a rozsdamentes acél esetben.

Alkalmazások: vasfémek, rozsdamentes acél V2A (1.4301) / V4A (1.4401) .

Természetes rost alapanyagú hátlap: alacsony vibráció és zajszint nincs káros csiszolási por.

Nagyfokú rugalmasság: tökéletesen alkalmazkodik a munkadarabhoz.

Készült: Németországban.

Minimális rendelési mennyiség 10 db (= 1 x gyűjtőkarton) 10 darabnál nagyobb rendelés esetén a 10 db többszörösét kell rendelni (pl.: 10, 20, 30).

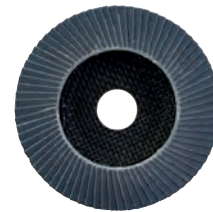

Típus	Tárcsa átmérő (mm)	Finomság	Befogótípus mérete (mm)	Csiszolótárcsa anyaga	Mennyiség a csomagban	Rendelt mennyiség	Cikkszám	EAN kód	
50	SL 50 / 115	115	40	22.2	Természetes rost	1	10	4932472220	4058546326166
	SL 50 / 115	115	60	22.2	Természetes rost	1	10	4932472221	4058546326173
	SL 50 / 115	115	80	22.2	Természetes rost	1	10	4932472222	4058546326180
	SL 50 / 115	115	120	22.2	Természetes rost	1	10	4932472223	4058546326197
	SL 50 / 125	125	40	22.2	Természetes rost	1	10	4932472224	4058546326203
	SL 50 / 125	125	60	22.2	Természetes rost	1	10	4932472225	4058546326210
	SL 50 / 125	125	80	22.2	Természetes rost	1	10	4932472226	4058546326227
	SL 50 / 125	125	120	22.2	Természetes rost	1	10	4932472227	4058546326234

## Csiszolótárcsák alumíniumhoz

Ideális megoldás alumínium és egyéb színesfém és fa csiszolásához

Speciális bevonat védi a szemcséket és megakadályozza a tárcsa eltömődését alumínium, színesfém és fa csiszolásakor

Trimmelhető műanyag hátlap

Németországban készült

Minimális rendelési mennyiség 10 db. 10 darabnál nagyobb megrendelés esetén a 10 db többszörösét kell rendelni.

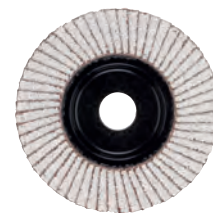

Típus	Tárcsa átmérő (mm)	Finomság	Befogótípus mérete (mm)	Csiszolótárcsa anyaga	Mennyiség a csomagban	Rendelt mennyiség	Cikkszám	EAN kód	
50	ALU SLC 50 / 115	115	40	22.2	Műanyag	1	10	4932479089	4058546368838
	ALU SLC 50 / 115	115	60	22.2	Műanyag	1	10	4932479090	4058546368845
	ALU SLC 50 / 125	125	40	22.2	Műanyag	1	10	4932479091	4058546368852
	ALU SLC 50 / 125	125	60	22.2	Műanyag	1	10	4932479092	4058546368869

## Keményfém turbómarók

**ÚJ**

A DIN 8033 szabvány szerint.

A dupla vágó fogazat geometriája kiváló anyageltávolítást biztosít, alacsony rezgése miatt könnyebb kezelni is.

Alkalmas lágy és edzett acélhoz, öntvényhez, valamint a színesfémekhez (alumínium, sárgaréz, réz) egyaránt.

Tartalmaz: B, C, D, H, M típusokat.

B típus: Hengeres a felső és oldalsó vágáshoz.

C típus: Hengeres kerek a felső és oldalsó vágáshoz.

D típus: Gömb a lyukak marásához és konkáv vágások készítéséhez.

H típus: Ívelt alakú a kontúrozáshoz.

M típus: Kúpos az ívelt élékhez és szűk kontúrokhoz.

Anyag típusa	Vágási sebesség f/perc	R.P.M. Ø 10mm	R.P.M. Ø 12,7mm
Acél, keménység, szakitószilárdság < 1200 N/mm²	200 - 400	8.000 - 12.000	7.000 - 10.000
Rozsdamentes acél	200 - 350	8.000 - 12.000	7.000 - 10.000
Nem vasfémek	400 - 800	13.000 - 20.000	11.000 - 18.000
Öntött vas	600 - 800	18.000 - 21.000	12.000 - 19.000
Úvegsszállal erősített műanyag	500 - 900	16.000 - 28.000	10.000 - 18.000

Leírás	Átmérő (mm)	Szélesség (mm)	Mennyiség a csomagban	Rendelt mennyiség	Cikkszám	EAN kód
Keményfém turbómaró 6x12,7 mm készlet 5 részes	6	12.7	5	1	4932493576	4058546484477
Keményfém turbómaró 6x10 mm készlet 5 részes	6	10	5	1	4932493577	4058546484484



## FIXTEC szorítóanya

FIXTEC: Másodpercek alatt elvégezhető, egyéb szerszám nélküli tárcsacsere.  
 12 másodperc alatt a régi elkopott tárcsák helyére új tárcsa rögzíthető.  
 Csak 8 mm vékony, ami által nagyobb tárcsafelület van az anyagon.  
 Kompatibilis minden gyártó sarokcsiszolójával, 150 mm átmérőig, standard M14 tengelyretesszel.  
 Az anya eltávolításhoz integrált kulcslyukakkal, standard kétcsapos csavarkulccsal, arra az esetre, ha az anya túl szorossá válna



Leírás	Mennyiség a csomagban	Rendelt mennyiség	Cikkszám	EAN kód
Bemutató egység FIXTEC anya - M14 menet	1	12	4932352473	4002395371327



## FIXTEC anya XL

FIXTEC: Másodpercek alatt elvégezhető, egyéb szerszám nélküli tárcsacsere.  
 Nagy sarokcsiszolókhöz Ø 180 és Ø 230 mm  
 Nem alkalmas törés- vagy gyorsleállító rendszerrel rendelkező sarokcsiszolókhöz  
 12 másodperc alatt új tárcsa rögzíthető a régi elkopott tárcsák helyére  
 Integrált furatok az anya szabványos kulccsal történő eltávolításához, ha az megszorulna  
 Minimális rendelési mennyiség 12 db



Leírás	Mennyiség a csomagban	Rendelt mennyiség	Cikkszám	EAN kód
Minimális rendelési mennyiség 12 db FIXTEC anya 180 és 230 mm-es sarokcsiszolókhöz - M14 menet	1	12	4932464610	4058546225551





**154** ÚJ CSISZOLÓANYAG



**4** ÚJ KÉSZLET  
MINDEN TERMÉKKATEGÓRIÁBAN

# CSISZOLÓ- ANYAGOK

## 3 TELJESÍTMÉNYSZINT

### STANDARD

- PERFORÁLT
- ALUMÍNIUM-OXID (ALOX) SZEMCSÉK
- ERŐSÍTETT PAPIR, ROBOSZTUS ÉS SZAKADÁSÁLLÓ
- FÉLNYITOTT SZEMCSESZÓRÁSÚ

MŰGYANTA KÖTŐANYAG PAPIR HORDOZÓ



### HIGH PERFORMANCE

- PERFORÁLT
- ALUMÍNIUM-OXID (ALOX) SZEMCSÉK
- KÖNNYŰ ÉS RUGALMAS PAPIR HORDOZÓ
- FÉLNYITOTT SZEMCSESZÓRÁSÚ
- HATÉKONYABB ANYAG ELTÁVOLÍTÁS
- JOBB FELÜLET FINISSELÉS

SZTEARÁT BEVONAT

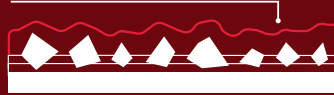

### POWERGRID HÁLÓ

- NYITOTT HÁLÓS KIALAKÍTÁS
- ALUMÍNIUM-OXID (ALOX) SZEMCSÉK
- NYITOTT SZEMCSESZÓRÁSÚ
- ELTÖMÖDÉSMENTES, EZÁLTAL 5X HOSSZABB ÉLETTARTAMÚ, MINT A PAPIR HORDOZÓS
- LEGJOBB ANYAG ELTÁVOLÍTÁS
- LEGJOBB FELÜLET FINISSELÉS
- LEGJOBB ÉLETTARTAM

HÁLÓS HORDOZÓ



**MIÉRT HASZNÁLJUNK CSISZOLÓTALP VÉDŐT A POWERGRID HÁLÓHOZ?**

A PowerGrid háló nagyon agresszív és 2x több por keletkezik. A por koptatja és károsítja a tépőzárat a csiszolótalpon.

A csiszolótalp védők jelentik a megoldást, a gép csiszolótalp élettartamának meghosszabbítására.

## ALKALMAZÁSOK



PUHA FA



FESTÉK



FÉM



KEMÉNY FA



VAKOLAT



HABARCS



LAKK



KOMPOZIT ANYAGOK

### STANDARD



✓ ✓ ✓ ✓ ✗ ✗ ✗ ✗

### HIGH PERFORMANCE



✓ ✓ ✗ ✗ ✓ ✓ ✓ ✓

### POWERGRID HÁLÓ



✓ ✓ ✓ ✓ ✓ ✓ ✓ ✓

## Csiszoló-, lapok és hálók, excenter csiszológépekhez

### PowerGrid csiszolóhálók excenter csiszológépekhez Ø125 és 150 mm

ÚJ

Finomság	Papír átmérő (mm)	Mennyiség a csomagban	Rendelt mennyiség	Cikkszám	EAN kód
80	125	10	1	4932492185	4058546415525
120	125	10	1	4932492186	4058546415532
180	125	10	1	4932492187	4058546415549
240	125	10	1	4932492188	4058546415556
320	125	10	1	4932492189	4058546415563
400	125	10	1	4932492190	4058546415570
80	125	50	1	4932492203	4058546415709
120	125	50	1	4932492204	4058546415716
180	125	50	1	4932492205	4058546415723
240	125	50	1	4932492206	4058546415730
80	150	10	1	4932492220	4058546415877
120	150	10	1	4932492221	4058546415884
180	150	10	1	4932492222	4058546415891
240	150	10	1	4932492223	4058546415907
320	150	10	1	4932492224	4058546415914
400	150	10	1	4932492225	4058546415921
80	150	50	1	4932492238	4058546416058
120	150	50	1	4932492239	4058546416065
180	150	50	1	4932492240	4058546416072
240	150	50	1	4932492241	4058546416089
Csiszolóháló & védő 125 mm Szett 1 - 10 db					
PG Csiszolóháló: 3 x G80 / 3 x G120 / 3 x G180, 1 x csiszolótalp védő		10	1	4932492293	4058546416607
Csiszolóháló & védő 150 mm Szett 2 - 10 db					
Csiszolóháló: 3 x G80 / 3 x G120 / 3 x G180, 1 x csiszolótalp védő		10	1	4932492294	4058546416614

125 mm



150 mm

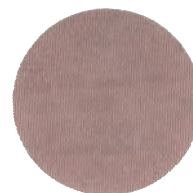

### High Performance Csiszolólappok excenter csiszológépekhez Ø125 és 150 mm

ÚJ

Finomság	Papír átmérő (mm)	Mennyiség a csomagban	Rendelt mennyiség	Cikkszám	EAN kód
40	125	10	1	4932492178	4058546415457
60	125	10	1	4932492179	4058546415464
80	125	10	1	4932492180	4058546415471
120	125	10	1	4932492181	4058546415488
180	125	10	1	4932492182	4058546415495
240	125	10	1	4932492183	4058546415501
320	125	10	1	4932492184	4058546415518
40	125	50	1	4932492197	4058546415648
60	125	50	1	4932492198	4058546415655
80	125	50	1	4932492199	4058546415662
120	125	50	1	4932492200	4058546415679
180	125	50	1	4932492201	4058546415686
240	125	50	1	4932492202	4058546415693
40	150	10	1	4932492213	4058546415808
60	150	10	1	4932492214	4058546415815
80	150	10	1	4932492215	4058546415822
120	150	10	1	4932492216	4058546415839
180	150	10	1	4932492217	4058546415846
240	150	10	1	4932492218	4058546415853
320	150	10	1	4932492219	4058546415860
40	150	50	1	4932492232	4058546415990
60	150	50	1	4932492233	4058546416003
80	150	50	1	4932492234	4058546416010
120	150	50	1	4932492235	4058546416027
180	150	50	1	4932492236	4058546416034
240	150	50	1	4932492237	4058546416041

125 mm



150 mm

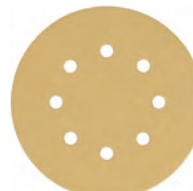

## Standard Csiszolólapok excenter csiszológépekhez Ø125 mm és 150mm

Finomság	Papír átmérő (mm)	Mennyiség a csomagban	Rendelt mennyiség	Cikkszám	EAN kód
40	125	10	1	4932492172	4058546415396
60	125	10	1	4932492173	4058546415402
80	125	10	1	4932492174	4058546415419
120	125	10	1	4932492175	4058546415426
180	125	10	1	4932492176	4058546415433
240	125	10	1	4932492177	4058546415440
40	125	25	1	4932492191	4058546415587
60	125	25	1	4932492192	4058546415594
80	125	25	1	4932492193	4058546415600
120	125	25	1	4932492194	4058546415617
180	125	25	1	4932492195	4058546415624
240	125	25	1	4932492196	4058546415631
40	150	10	1	4932492207	4058546415747
60	150	10	1	4932492208	4058546415754
80	150	10	1	4932492209	4058546415761
120	150	10	1	4932492210	4058546415778
180	150	10	1	4932492211	4058546415785
240	150	10	1	4932492212	4058546415792
40	150	50	1	4932492226	4058546415938
60	150	50	1	4932492227	4058546415945
80	150	50	1	4932492228	4058546415952
120	150	50	1	4932492229	4058546415969
180	150	50	1	4932492230	4058546415976
240	150	50	1	4932492231	4058546415983

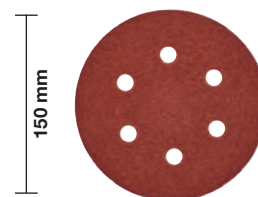
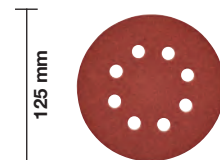

## Csiszolótalp védők Ø125 és 150 mm excenter csiszológépekhez

**ÚJ**

Hálós csiszolópapírokkal való használatra,  
Megóvja a hátlap betétet a sérülésektől.

A Pad Saver 125 mm megfelel az M18 BOS125 és ROS 125 E típusokhoz.

Ø (mm)	Mennyiség a csomagban	Rendelt mennyiség	Cikkszám	EAN kód
125	5	1	4932492291	4058546416584
150	5	1	4932492292	4058546416591

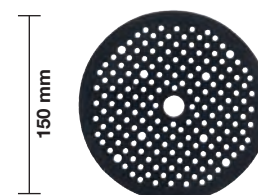
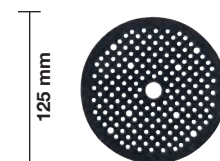

## Csiszoló-, lapok és hálók rezgőcsiszoló gépekhez

### PowerGrid Csiszolóhálók rezgőcsiszoló gépekhez 115 x 107 mm

ÚJ

Finomság	Papír méret A x B (mm)	Mennyiség a csomagban	Rendelt mennyiség	Rendelt mennyiség	Cikkszám	EAN kód
80	115 x 107	10	1	1	4932492249	4058546416164
120	115 x 107	10	1	1	4932492250	4058546416171
180	115 x 107	10	1	1	4932492251	4058546416188
240	115 x 107	10	1	1	4932492252	4058546416195
320	115 x 107	10	1	1	4932492253	4058546416201
400	115 x 107	10	1	1	4932492254	4058546416218

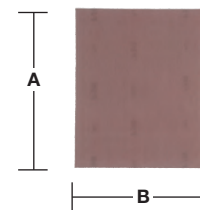

PowerGrid Csiszolóháló  
115 x 107 Szett - 10 db

10	1	1	4932492295	4058546416621
----	---	---	------------	---------------

PG Csiszolóháló 4 x G80 /  
3 x G120 / 3 x G180

### High Performance Csiszolólappok rezgőcsiszoló gépekhez 115 x 107 mm

ÚJ

Finomság	Papír méret A x B (mm)	Mennyiség a csomagban	Rendelt mennyiség	Cikkszám	EAN kód
80	115 x 107	10	1	4932492244	4058546416119
120	115 x 107	10	1	4932492245	4058546416126
180	115 x 107	10	1	4932492246	4058546416133
240	115 x 107	10	1	4932492247	4058546416140
320	115 x 107	10	1	4932492248	4058546416157

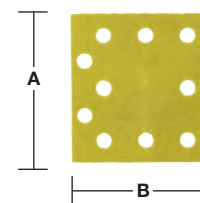

### Standard Csiszolólappok rezgőcsiszoló gépekhez 115 x 107 mm

ÚJ

Finomság	Papír méret A x B (mm)	Mennyiség a csomagban	Rendelt mennyiség	Cikkszám	EAN kód
40	115 x 107	10	1	4932492242	4058546416096
60	115 x 107	10	1	4932492759	4058546476304
80	115 x 107	10	1	4932492760	4058546476311
120	115 x 107	10	1	4932492761	4058546476328
180	115 x 107	10	1	4932492243	4058546416102
240	115 x 107	10	1	4932492762	4058546476335

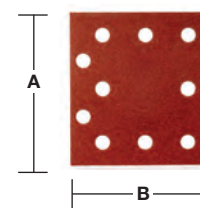

## Standard Csiszolólappok rezgőcsiszoló gépekhez

Finomság	Papír méret A x B (mm)	Mennyiség a csomagban	Rendelt mennyiség	Cikkszám	EAN kód
60	80 x 133	10	1	4932492763	4058546476342
80	80 x 133	10	1	4932492764	4058546476359
120	80 x 133	10	1	4932492765	4058546476366
180	80 x 133	10	1	4932492766	4058546476373
240	80 x 133	10	1	4932492767	4058546476380
40	93 x 185	10	1	4932492257	4058546416249
60	93 x 185	10	1	4932492258	4058546416256
80	93 x 185	10	1	4932492259	4058546416263
120	93 x 185	10	1	4932492260	4058546416270
180	93 x 185	10	1	4932492261	4058546416287
240	93 x 185	10	1	4932492262	4058546416294
40	115 x 230	10	1	4932492263	4058546416300
60	115 x 230	10	1	4932492264	4058546416317
80	115 x 230	10	1	4932492265	4058546416324
120	115 x 230	10	1	4932492266	4058546416331
180	115 x 230	10	1	4932492267	4058546416348
240	115 x 230	10	1	4932492268	4058546416355

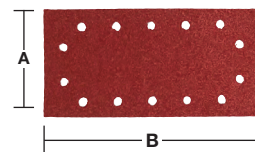
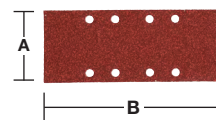
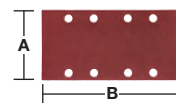

## PowerGrip Csiszolóháló 67 x 92 mm M12 FDSS deltacsiszolóhoz

**ÚJ**

12x hosszabb élettartam a normál csiszolópapírhoz képest.

Nyitott hálószerkezet a szinte pormentes csiszolásért és a leghosszabb élettartamért. A háló szerkezete megnöveli a teljesítményt és csökkenti az eltömődést.

67 x 92 mm-es csiszolóháló M12 FDSS deltacsiszolóhoz.

Tisztítható sűrített levegővel, porszívózható vagy vízzel kiöblíthető.

Felhasználás: fa, festett fa, műanyag, habarcs, gipszkarton, fém, vakolat, lakk.

Minden csomag 1 db csiszolóaltp védőt is tartalmaz. Mindig használjon csiszolóaltp védőt, ha csiszolóhálót használ, ez védi a szerszám csiszolóaltpát a sérülésektől.

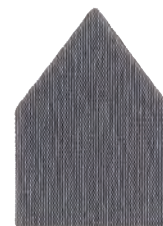

Finomság	Papír méret A x B (mm)	Mennyiség a csomagban	Rendelt mennyiség	Cikkszám	EAN kód
80	67 x 92	13	1	48805080	045242645299
120	67 x 92	13	1	48805120	045242645312
180	67 x 92	13	1	48805180	045242645336
220	67 x 92	13	1	48805220	045242645343
320	67 x 92	13	1	48805320	045242645350
400	67 x 92	13	1	48805400	045242645367
Csiszolóaltp védő 67 x 92 mm	67 x 92	1	1	48805402	045242645381
12 darabos csiszolóháló készlet + csiszolóaltp védő	67 x 92	13	1	48805405	045242645398





## Csiszoló-, lapok és hálók deltacsiszoló gépekhez

### PowerGrip Csiszolóhálók deltacsiszoló gépekhez 93 x 93 mm

ÚJ

Finomság	Papír méret A x B (mm)	Mennyiség a csomagban	Rendelt mennyiség	Cikkszám	EAN kód
80	93 x 93	10	1	4932492281	4058546416485
120	93 x 93	10	1	4932492282	4058546416492
180	93 x 93	10	1	4932492283	4058546416508
240	93 x 93	10	1	4932492284	4058546416515

#### PowerGrip Csiszolóháló 93 x 93 Szett - 10 db

PG Csiszolóháló: 3 x G80 / 3 x G120 / 3 x G 180, 1 x Csiszolótalp védő

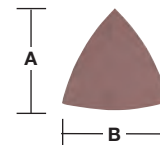

### High Performance Csiszolólap deltacsiszoló gépekhez 93 x 93 mm

ÚJ

Finomság	Papír méret A x B (mm)	Mennyiség a csomagban	Rendelt mennyiség	Cikkszám	EAN kód
40	93 x 93	10	1	4932492275	4058546416423
60	93 x 93	10	1	4932492276	4058546416430
80	93 x 93	10	1	4932492277	4058546416447
120	93 x 93	10	1	4932492278	4058546416454
180	93 x 93	10	1	4932492279	4058546416461
240	93 x 93	10	1	4932492280	4058546416478

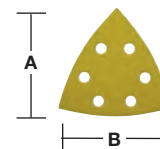

### 105 x 105 mm

Finomság	Papír méret A x B (mm)	Mennyiség a csomagban	Rendelt mennyiség	Cikkszám	EAN kód
40	93 x 93	10	1	4932492269	4058546416362
60	93 x 93	10	1	4932492270	4058546416379
80	93 x 93	10	1	4932492271	4058546416386
120	93 x 93	10	1	4932492272	4058546416393
180	93 x 93	10	1	4932492273	4058546416409
240	93 x 93	10	1	4932492274	4058546416416

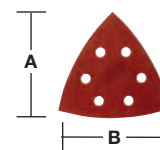

### Standard Csiszolólapok deltacsiszoló gépekhez 100 x 147 mm

Finomság	Papír méret A x B (mm)	Mennyiség a csomagban	Rendelt mennyiség	Cikkszám	EAN kód
40	147 x 100	10	1	4932492285	4058546416522
60	147 x 100	10	1	4932492768	4058546476397
80	147 x 100	10	1	4932492769	4058546476403
120	147 x 100	10	1	4932492770	4058546476410
180	147 x 100	10	1	4932492771	4058546476427
240	147 x 100	10	1	4932492772	4058546476434

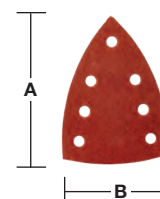

## Csiszolószalagok

Textil csiszolószalagok fához, fémhez, festékhez, lakkhoz, vakolathoz.

Szemcse típus: alumínium-oxid, félig nyitott.

Kötőanyag: Műgyanta Hordozóanyag: Speciális szövet

### Standard Csiszolószalag 75 x 457 mm

Finomság	Papír méret A x B (mm)	Mennyiség a csomagban	Rendelt mennyiség	Cikkszám	EAN kód
40	457 x 75	5	1	4932480546	4058546408312
60	457 x 75	5	1	4932480547	4058546408329
80	457 x 75	5	1	4932480548	4058546408336
100	457 x 75	5	1	4932480549	4058546408343
150	457 x 75	5	1	4932480550	4058546408350



### Standard Csiszolószalag 75 x 533 mm

Finomság	Papír méret A x B (mm)	Mennyiség a csomagban	Rendelt mennyiség	Cikkszám	EAN kód
40	533 x 75	5	1	4932312475	4002395301263
60	533 x 75	5	1	4932312476	4002395301270
80	533 x 75	5	1	4932312477	4002395301287
100	533 x 75	5	1	4932312478	4002395301294
150	533 x 75	5	1	4932312479	4002395301300

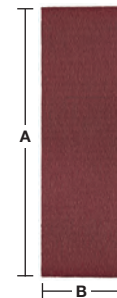

### Standard Csiszolószalag 100 x 560 mm

Finomság	Papír méret A x B (mm)	Mennyiség a csomagban	Rendelt mennyiség	Cikkszám	EAN kód
40	560 x 100	5	1	4932492286	4058546416539
60	560 x 100	5	1	4932492287	4058546416546
80	560 x 100	5	1	4932492288	4058546416553
100	560 x 100	5	1	4932492289	4058546416560
150	560 x 100	5	1	4932492290	4058546416577

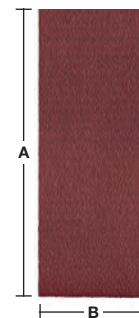

### Standard Csiszolószalag 100 x 610 mm

Finomság	Papír méret A x B (mm)	Mennyiség a csomagban	Rendelt mennyiség	Cikkszám	EAN kód
40	610 x 100	5	1	4932355066	4002395319824
60	610 x 100	5	1	4932355067	4002395319831
80	610 x 100	5	1	4932355068	4002395319848
100	610 x 100	5	1	4932355069	4002395319855
150	610 x 100	5	1	4932355070	4002395319862

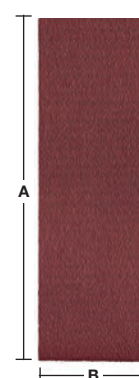

## Standard Csiszolószalag 100 x 620 mm

Finomság	Papír méret A x B (mm)	Mennyiség a csomagban	Rendelt mennyiség	Cikkszám	EAN kód
40	620 x 100	5	1	4932341610	4002395304882
60	620 x 100	5	1	4932341611	4002395304899
80	620 x 100	5	1	4932341612	4002395304905
100	620 x 100	5	1	4932341613	4002395304912
150	620 x 100	5	1	4932341614	4002395304929

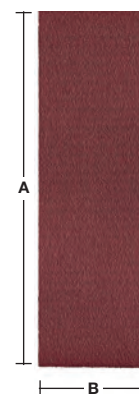

## Csiszolószalag

ÚJ

Kerámia szemcsék minősége: Rendkívül magas eltávolítási sebesség, mindemellett nagyon tartós. Fémhegesztések, kontúrok, élek és profilok csiszolására.

Megfelelő minden fémhez (acél, színesfém, alumínium, titán és rozsdamentes acél).

A kerámia alacsony hő termel, megakadályozva a fém elszíneződését a rozsdamentes acélon.

Az abrazív szalagok alkalmasak az M12 FBFL10 és M12 FBFL13 típusú eszközökhöz.

Finomság	Méret (mm)	Mennyiség a csomagban	Rendelt mennyiség	Cikkszám	EAN kód
60	330 x 10	10	1	4932492874	4058546477455
80	330 x 10	10	1	4932492875	4058546477462
120	330 x 10	10	1	4932492876	4058546477479
60	457 x 13	10	1	4932492881	4058546477523
80	457 x 13	10	1	4932492882	4058546477530
120	457 x 13	10	1	4932492883	4058546477547



## Csiszolószalag Nem Szőtt, Durva 10x330 - 5 db

ÚJ

Az abrazív szemcsékkel impregnált nem szőtt nylon szalagok alkalmasak a felületkárosítása és a munkadarab anyagának eltávolítása nélküli felületkezelésre.

Finomcsiszoláshoz, élek lekerekítéséhez, mattításhoz és finiseléshez minden fémfelületen, beleértve a rozsdamentes acélt is.

A nem szőtt szalagok alkalmasak az M12 FBFL10 és M12 FBFL13 típusú eszközökhöz.

Finomság	Méret (mm)	Mennyiség a csomagban	Rendelt mennyiség	Cikkszám	EAN kód
50-80	330 x 10	5	1	4932492877	4058546477486
50-80	457 x 13	5	1	4932492884	4058546477554
180-220	330 x 10	5	1	4932492879	4058546477509
180-220	457 x 13	5	1	4932492886	4058546477578
100-150	330 x 10	5	1	4932492878	4058546477493
100-150	457 x 13	5	1	4932492885	4058546477561



## Csiszolószalag Nem Szőtt, Polír 10x330 - 3 db

ÚJ

Az abrazív szemcsékkel impregnált nem szőtt nylon szalagok hatékony tisztításhoz, polírozáshoz és fényezéshez szolgálnak.

Elérhető szuper-finom kivitelben is.

A nem szőtt polírozó polár szalagok alkalmasak az M12 FBFL10 és M12 FBFL13 típusú eszközökhöz.

Leírás	Méret (mm)	Mennyiség a csomagban	Rendelt mennyiség	Cikkszám	EAN kód
Csiszolószalag Nem Szőtt, Polír 10x330 - 3 db	330 x 10	3	1	4932492880	4058546477516
Csiszolószalag Nem Szőtt, Polír 13x457 - 3 db	457 x 13	3	1	4932492887	4058546477585



## Rendszertartozékok - Egyenes csiszolók

Leírás	Egyenes csiszolókhöz	Mennyiség a csomagban	Rendelt mennyiség	Cikkszám	EAN kód
Ø 3 mm.	DGL 34,DGL 30 E, DG 30 E,PSG 12, PSG 14.4 PP,HD18 SG	1	1	4932308974	4002395309092
Ø 3 mm	M18 FDG	1	1	4932471202	4058546288303
Ø 6 mm.	PSG 14.4 PP,HD18 SG, PSG 12,DG 30 E, DGL 30 E,DGL 34	1	1	4932313192	4002395302833
Ø 6 mm.	DG 7 E	1	1	4931391453	4002395734818
Befogó patron 6 mm.	DG 14-50 Q	1	1	48660978	045242155620
Ø 8 mm.	DGL 34,DGL 30 E, DG 30 E,PSG 12, PSG 14.4 PP,HD18 SG, V 28 SG	1	1	4932313190	4002395302840
Ø 8 mm.	DG 7 E	1	1	4931391452	4002395734801
Ø 6,35 mm (1/4").	DGL 34,DGL 30 E,DG 30 E, PSG 12,PSG 14.4 PP, HD18 SG	1	1	4932313194	4002395302857
① Gumi védőhüvely az M12 FDGA modellhez	M12 FDGA	1	1	4932478759	4058546360412



## Rendszertartozékok - Lemezvágók

Leírás	Lemezvágókhöz	Mennyiség a csomagban	Rendelt mennyiség	Cikkszám	EAN kód
Pisztoly él, 4 élű kés	PPS 12	1	1	4932308837	4002395311583
Vágóél, 4 élű kés	KS 2.5,S 2.5	1	1	4932430171	4002395378326
Központi él	PPS 12	1	1	4932308838	4002395309085
Balos kés	SMC 1.2 Q	1	1	48440150	045242140701
Jobbos kés	SMC 1.2 Q	1	1	48440160	045242140756
Jobbos kés	SMC 1.2 Q	1	1	48440170	045242140800
Befogó csavar 5/32"	SMC 1.2 Q	1	1	49960070	045242221554
Csere lemezvágó fej	SMC 1.2 Q	1	1	48080500	045242089253



## Rendszertartozékok - Folyamatos lyukasztók

Leírás	Folyamatos lyukasztókhöz	Mennyiség a csomagban	Rendelt mennyiség	Cikkszám	EAN kód
Lyukasztó.	KN 2 PN 14.4, PN 12,N 2	1	1	4932430172	4002395378333
Bélyeg.	KN 2 PN 14.4, PN 12,N 2	1	1	4932279565	4002395308521
Speciális kinyomó tengely. Hullámos acéllemez vágásához tervezett. Maximális vágási vastagság 1,5 mm.	KN 2 PN 14.4, PN 12,N 2	1	1	4932279498	4002395308514



## Polírozók - Rendszertartozékok

Vörös szivacs: Kemény polírozószivacs. Kemény szivacs durva habstruktúrával. Mély karcolatok eltávolításához és időjárás által megviselt lakk polírozásához.

Sárga szivacs: Polírozó szivacs, puha / finom. Puha szivacs finom habstruktúrával. Finom polírozáshoz polírozó krémekkel / viaszkészítményekkel a finom karcolatok és hologramok (forgácsok) eltávolításához.

Kék szivacs: Polírozó szivacs, rendkívül puha / finom. Rendkívül puha szivacs finom habstruktúrával. Nagyon finom polírozáshoz polírozó krémekkel / viaszkészítményekkel a nagyon finom karcolatok és hologramok (forgácsok) eltávolításához.

Ruhák: Mikroszálas polírozókendők. Szuperpuha prémium mikroszálas polírozókendő a fényes polírozáshoz. Jó nedvszívó tulajdonságokkal rendelkezik, tökéletesen alkalmas végső polírozáshoz és vízfoltok eltávolításához érzékeny felületekről. Színkódoltak a megfelelő szivacsok és polírozószerek használatához, hogy elkerüljék a szennyeződést. 30 fokon mosógépben mosható, öblítő nélkül.

### Prémium polírozó tartozékok - Szivacsok

**ÚJ**

Leírás	Ø (mm)	Vastagság (mm)	Mennyiség a csomagban	Rendelt mennyiség	Cikkszám	EAN kód
Polírozó szivacs Durva (Piros) 140/20 mm	140	20	2	1	4932492310	4058546416775
Polírozó szivacs Durva (Piros) 140/25 mm	140	25	2	1	4932492319	4058546416867
Polírozó szivacs Durva (Piros) 160/20 mm	160	20	2	1	4932492316	4058546416836
Polírozó szivacs Fine (Sárga) 140/20 mm	140	20	2	1	4932492311	4058546416782
Polírozó szivacs Fine (Sárga) 140/25 mm	140	25	2	1	4932492320	4058546416874
Polírozó szivacs Fine (Sárga) 160/20 mm	160	20	2	1	4932492317	4058546416843
Polírozó szivacs Ultra Fine (Sötétkék) 140/20 mm	140	20	2	1	4932492312	4058546416799
Polírozó szivacs Ultra Fine (Sötétkék) 140/25 mm	140	25	2	1	4932492321	4058546416881
Polírozó szivacs Ultra Fine (Sötétkék) 160/20 mm	160	20	2	1	4932492318	4058546416850



### Prémium polírozó tartozékok - Polírozó kendők

**ÚJ**

Leírás	Hossz (mm)	Szélesség (mm)	Mennyiség a csomagban	Rendelt mennyiség	Cikkszám	EAN kód
Polírozó kendő Piros 40x40	400	400	2	1	4932492306	4058546416737
Polírozó kendő Sárga 40x40	400	400	2	1	4932492307	4058546416744
Polírozó kendő Kék 40x40	400	400	2	1	4932492308	4058546416751



**Prémium polírozó tartozékok - Polírpaszták**
**ÚJ**

Leírás	Mennyiség a csomagban	Rendelt mennyiség	Cikkszám	EAN kód
<b>Polírpaszta Durva (Piros kupakos) 1 L</b> 1500-es csiszolópaszta, mely segíti a mély karcok eltávolítását anélkül, hogy megsértené a lakkozást. Alkalmas a por, lakk/festék felesleges anyagok és mély karcok eltávolítására. Méhviasz-, szilikon- és mérgező oldószerektől mentes. Ajánlott a vörös kemény durva szivacs és vörös kendővel való használathoz.	1	1	<b>4932492300</b>	4058546416676
<b>Polírpaszta Fine (Sárga kupakos) 1 L</b> 2000-es csiszolópaszta, mely segíti a finom karcok eltávolítását anélkül, hogy megsértené a lakkozást. Méhviasz-, szilikon- és mérgező oldószerektől mentes. Ajánlott a sárga puha finom szivaccsal és sárga kendővel való használathoz.	1	1	<b>4932492301</b>	4058546416683
<b>Polírpaszta Ultra Fine (Sötétkék kupakos) 1 L</b> 3000-es csiszolópaszta, mely segíti a finom karcok, hologramok és forgácsok eltávolítását. Szilikonmentes. Ajánlott a nagyon finom kék szivaccsal és kék mikroszálalás polírozókendővel való használathoz.	1	1	<b>4932492302</b>	4058546416690

**Polírozó tartozékok - tépőzáras rendszer Ø 125 mm**

Leírás	Ø (mm)	Magasság (mm)	Mennyiség a csomagban	Rendelt mennyiség	Cikkszám	EAN kód
Talp polírozógéphez M14-es menettel Nagyon lapos kialakítás, kiváló rugalmassággal. Alacsony vibráció lehetővé teszi a precíz munkát lapos és íves profilokon.	125		1	1	<b>4932430394</b>	4002395380558
Báránygyapjú polírozókorong 100% természetes báránygyapjúból. Prémium minőség a hosszabb élettartamért. Beépített Soft touch réteg biztosítja a megfelelő illeszkedést a lapos és íves profilokhoz. Régi és új festékréteg fényezéséhez. Köszönhetően a hőálló szálaknak, rendkívül jól használható hőérzékeny átlátszó lakkrétegekhez, pl. autó lökhárító polírozásához.	135	25	1	1	<b>4932430395</b>	4002395380565
Polírozó kendő, szegett. Szuper puha, finompórusú, profilos felületű, minimálisra csökkenti a polírozó paszta fröccsenését.	400 x 400		1	1	<b>4932430398</b>	4002395380596
Érzékeny felületekhez, jó nedvszívó tulajdonságokkal, kiváló fényezéshez és a vízfoltok eltávolításához. Mosógépben 30°-on mosható.						



## Rendszertartozékok - Polírozó - tépőzáras rendszer Ø 125 / 150 m

Leírás	Ø (mm)	Magasság (mm)	Mennyiség a csomagban	Rendelt mennyiség	Cikkszám	EAN kód
<p>Polírozó alátét. Alkalmazása: Filc/ báránnyapjú polírozó korongok és szivacsok tartására. Jellemzők: M14-es menet, törésálló, beépített, puha és rugalmas habréteg, tépőzáras.</p>	150	25	1	1	4932373161	4002395347285
<p>Filc polírozó korong. Alkalmazása: másodpolírozás / új lakkozási munka befejezése(permetkód és por), színesfémek és rozsdamentes acél, polírozó pasztával is használható. Polírozó alátét szükséges. Jellemzők: nagyon puha, jól illeszkedik, porszívó, rögzítés: tépőzár.</p>	150	25	1	1	4932373163	4002395347902
<p>Báránnyapjú polírozó korong. Jellemzők: Természetes báránnyapjú, nagyon puha, jól illeszkedik. Alkalmazása: Magasfényű polírozás befejezése.</p>	150	25	1	1	4932373164	4002395347926
<p>Polírozó szivacs kemény. Az időjárás által megviselt lakkok újrafényezésére, a lakk helyreállítására. Polírozó alátéttel használja!</p>	150	50	1	1	4932373165	4002395347940
<p>Polírozó szivacs puha Másodpolírozás, lakkozott felület ápolása.</p>	150	50	1	1	4932373186	4002395347964



## Polírozó tartozékok

Leírás	Ø (mm)	Magasság (mm)	Mennyiség a csomagban	Rendelt mennyiség	Cikkszám	EAN kód
<p>Polírozó / csiszoló talp Menet: M9 x 0,75. Tépőzáras rögzítés. Használható polírozó szivaccsal és csiszoló papírral.</p>	76		1	1	4932430488	4002395381494
<p>Polírozó szivacs – Kemény (sárga) Kemény szivacs, agresszív polírozáshoz, mély karcok eltüntetéséhez. Tépőzáras rögzítés. Polírozó és csiszoló talppal használható.</p>	75	25	1	1	4932430489	4002395381500
<p>Polírozó szivacs – Puha (fehér) Puha szivacs kisebb karcok eltüntetéséhez. Tépőzáras rögzítés. Polírozó és csiszoló talppal használható.</p>	80	25	1	1	4932430490	4002395381517
<p>Polírozó tárcsa birkagyapjúval. Rögzítése horog és hurok segítségével. Polírozó tárcsával és csiszoló papírral alkalmazható.</p>	80		1	1	4932430838	4002395385003
<p>Üvegszál polírozó korong. Menet: M9 x 0,75 Recézett menet, csiszoló- és felületkezelő anyagok rögzítéséhez, durva csiszolásra ajánlott, mint például a rozsdá eltávolítása. Kiváló szűk, nehezen hozzáférhető helyek csiszolásához, mint hegesztési varratok, zárok és kerékdobok.</p>	46		1	1	4932430492	4002395381531



## Csiszolók - Rendszertartozékok

### Rendszertartozékok - Vibrációs csiszolók

Leírás	Vibrációs csiszolókhöz	Mennyiség a csomagban	Rendelt mennyiség	Cikkszám	EAN kód
Tartalék papírszakok 4932345544-hez.	VSS 20,VSSE 20, VSS 22,VSSE 22, VS 230,VSS 260, VSSE 260	5	1	4931442873	4002395247882



### Rendszertartozékok - Szalagcsiszológépek

Leírás	Szalagcsiszolóhoz	Mennyiség a csomagban	Rendelt mennyiség	Cikkszám	EAN kód
Porzsák (tartalék).	BS 100 S,BS 100 LE	1	1	4932336597	4002395311026
Szorítók Milwaukee® szalagcsiszolóhoz		2	1	4932459653	4058546028251



### Rendszertartozékok - gyémánt magfűrőkhöz

Hordozófogantyú nehéz és nagy gyémántmagos fűrőcsövekhez 1 1/4" UNC külső menettel és 1/2" belső menettel.

Leírás	Mennyiség a csomagban	Rendelt mennyiség	Cikkszám	EAN kód
Fűrőkorona hordozó fogantyú	1	1	4932492363	4058546417307



### Rendszertartozékok - Gyémánt magfűrőkhöz

Különleges korund keverék a gyémánt vágókorongok és gyémántmag-fűrők élezéséhez.

Magas élezési sebesség anélkül, hogy károsítaná a szemcséket.

A 230 mm-nél nagyobb átmérőjű gyémánt vágókorongokhoz a nagy élezőkő ajánlott.

A gyémántkorongok és gyémántmag-fűrők élezéséhez csak vágjon bele 2-3 alkalommal az élezőkőbe, és a gyémánt vágóéle éles lesz. Csak száraz élezés. Nem szükséges vízhűtés.

Kis élezőkő: 200 x 50 x 50 mm.

Nagy élezőkő: 300 x 160 x 40 mm



Leírás	Hossz (mm)	Szélesség (mm)	Mennyiség a csomagban	Rendelt mennyiség	Cikkszám	EAN kód
Élező kő nagy - 1 darab	300	160	1	3	4932492362	4058546417291
Élező kő kicsi - 1 darab	200	50	1	10	4932492361	4058546417284



## Rendszertartozékok - Excenter csiszolók

Leírás	Ø (mm)	Excenter csiszolókhöz	Mennyiség a csomagban	Rendelt mennyiség	Cikkszám	EAN kód
① Alaplap Ø 125 mm. 8 lyukú gumigyűrűvel.	125	ROS 125 E	2	1	4932430091	4002395377527
① Alaplap Ø 150 mm. 6 lyukú gumigyűrűvel.	150	TXE 150, ROS 150 E	2	1	4932357591	4002395343317
		ROS 150 E-2			4932430145	4002395378067
Clean Line porszívás. Porzsák kerettel.	125	ROS 125 E	1	1	4931435448	4002395889563
	150	ROS 150	1	1	4931435911	4002395874729
Tartalék papírszakok 4932345544-hez.		TXE 150, TX 125, ROS 150 E	5	1	4931442873	4002395247882
Keretes tartó porzsákhoz 313096.	125/150	ROS 150 E, TXE 150	1	1	4931329719	4002395610938
Báránnyagyapjú polírozó korong Jellemzők: Természetes báránnyagyapjú, nagyon puha, jól illeszkedik. Alkalmazása: Magasfényű polírozás befejezése.	150	ROS 150, ROS 150 E, TXE 150	1	1	4932373164	4002395347926
③ Báránnyagyapjú polírozókorong 100% természetes báránnyagyapjúból. Premium minőség a hosszabb élettartamért. Beépített Soft touch réteg biztosítja a megfelelő illeszkedést a lapos és íves profilokhoz. Régi és új festékréteg fényezéséhez. Köszönhetően a hőálló szálatnak, rendkívül jól használható hőérzékeny átlátszó lakkretekhez, pl. autó lökhárító polírozásához.	135	TX 125, ROS 125 E	1	1	4932430395	4002395380565
④ Polírozó szivacs Jellemzők: Közepesen kemény, finompórusú anyag, lekerekített szélekkel. Alkalmazása: Az időjárás által megviselt lakkok újralfényezésére, a lakk helyreállítására.	150	TXE 150, ROS 150 E, ROS 150	1	1	4932373165	4002395347940
⑤ Polírozó szivacs kemény. Kemény szivacs durva habszerkezettel. Az időjárás által megviselt lakkok újralfényezésére, a mély karcok eltüntetésére.	145	TX 125, ROS 125 E	1	1	4932430396	4002395380572

①



②



③



④



⑤



## Rendszertartozékok - Mágneses fúróállványok

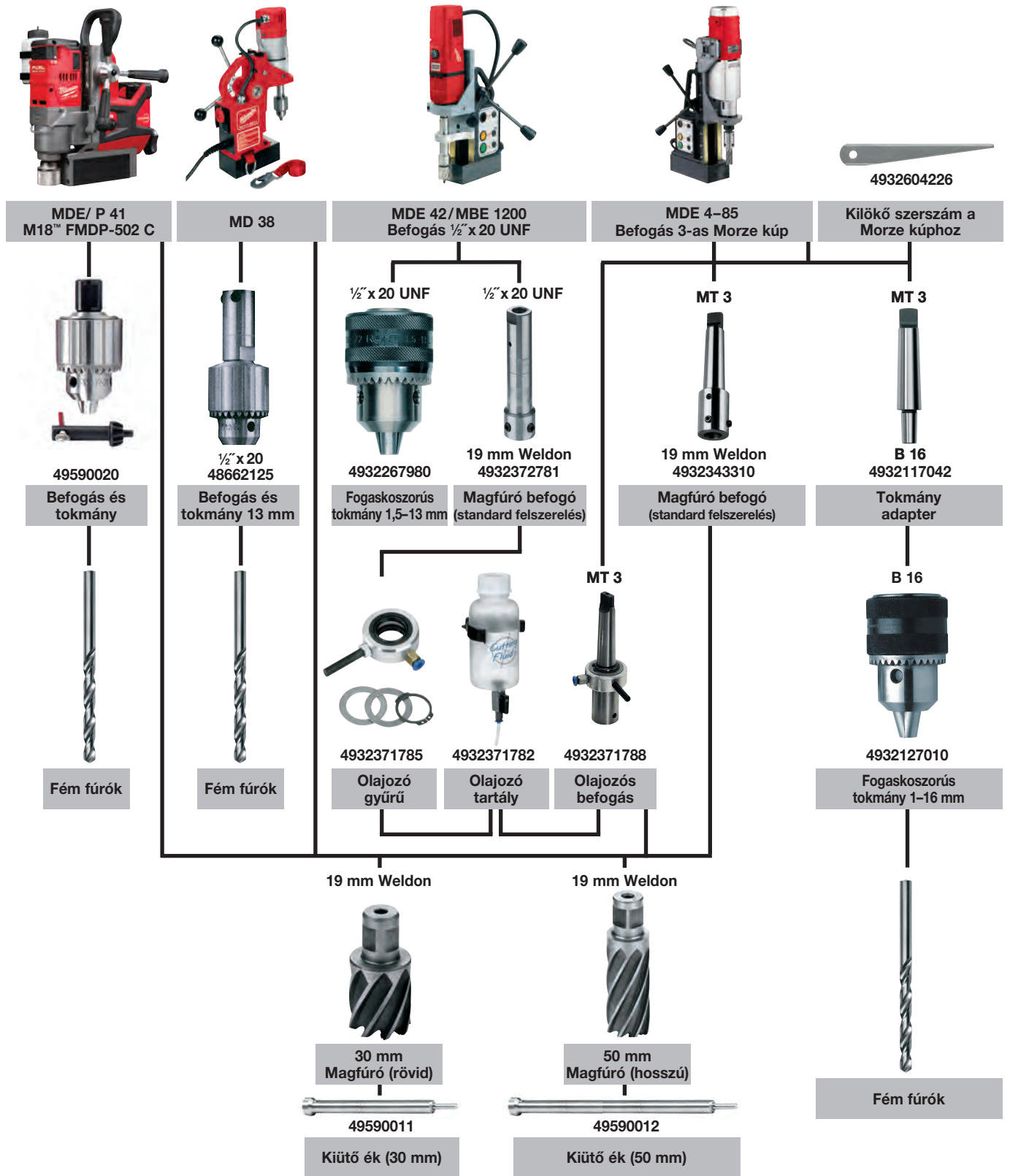

## Rendszertartozékok - SAWZALL™

Leírás	Sawzallhoz	Mennyiség a csomagban	Rendelt mennyiség	Cikkszám	EAN kód
Átalakító készlet: a FIXTEC fűrészlapbefogást alakítja át 20 mm-es univerzális kulcsos lapbefogássá.	SSE 1000 QX, SSPE 1000 QX, SSH 800 QX Hatchet, PSH 18v hatchet, V18 SX, SSPE 1300 QX, M18 FUEL™ SAWZALL, USE 980 X, V28 SX, SSPE 1500 X	1	1	42680685	
Szorító		1	1	06832976	
Csavar		1	1	49960070	045242221554
Imbuszkulcs 3/32"		1	1		
Átalakító készlet: a FIXTEC fűrészlapbefogást alakítja át 1/2"-os univerzális kulcsos lapbefogássá.	SSE 1000 QX, SSPE 1000 QX, SSH 800 QX Hatchet, PSH 18v hatchet, V18 SX, SSPE 1300 QX, M18 FUEL™ SAWZALL, USE 980 X, V28 SX, SSPE 1500 X	1	1	49225016	045242182060
Szorító		1	1	06832976	
Csavar		1	1	49960070	045242221554
Imbuszkulcs 3/32"		1	1		
Műanyag szerszámkoffer.	V18 SX, V28 SX	1	1	201602001	4002395836383
A szerszámkofferek zárt és habbetétet tartalmaznak. 1 méret (hossz x szélesség x magasság) 475 x 358 x 132 mm.	PSH 18v hatchet	1	1	4932453385	4002395146376

## Rendszertartozékok - Szűrőfűrészek

Leírás	HD18 JS/JSB BST 18 X Li JS 120 x JSPE 135 TX STEP 1200 BX/X JSPE 90 X FSPE 11 X BSPE 110 QX STEP 800 X ST 800 XE V28 JSB	STEP 70 STEP 75 ST 700 E STEP 90 X STEP 100 X FSPE 100 XL BSPE 100 XL	Mennyiség a csomagban	Rendelt mennyiség	Cikkszám	EAN kód
	•		1	1	4932430356	4002395380176
		•	1	1	4932430834	4002395384969



① Csúszósáru a kényes felületű anyagokhoz.

## Rendszertartozékok - vizes gyémántfűrész

Leírás	DD3 152 gyémánt-fűrészhez	DCM2 250C és DCM2 350C gyémánt-fűrészhez	MXF DCD150 gyémánt-fűrészhez	Mennyiség a csomagban	Rendelt mennyiség	Cikkszám	EAN kód
Rögzítőkészlet							
① Menetes rögzítőkét, szárnyasanyát, alátétet és 5 darab M12 átmérőjű fémdübelt tartalmaz	✓	✓	✓	9	1	4932399731	4002395363827
1 3/8" nyitott végű csavarkulcs. A motor tengelykimenetének tartására, amely eltávolítja a bit magját.		✓		1	1	49964705	045242222766
② 32 mm-es csavarkulcs. A motor tengelykimenetének tartására, amely eltávolítja a bit magját.	✓			1	1	4931428009	4002395844791
Nyitott végű 41 mm-es csavarkulcs a fúrókoronának a motor tengelyétől történő eltávolításához.	✓	✓		1	1	4931428010	4002395844807
FIXTEC befogás. Használható minden 1 1/4" retesz gyémánt motorhoz. Megakadályozza, hogy a fúrókorona rászoruljon a tengelyre. Ennek köszönhetően a fúrókoronát minimális erő alkalmazásával le lehet csavarni és eltávolítani.	✓	✓		1	1	4932352053	4002395367108
④ Hüvelyes adapter 1 1/4"-tól 1/2"-ig. Lehetővé teszi az 50 mm-nél kisebb gyémánt korona csatlakoztatását 1 1/4"-es tengelymenetbe.	✓	✓		1	1	4932352627	4002395372850
⑤ 1 1/4"-os csavaros/hüvelyes toldószár 300 mm hosszal	✓	✓	✓	1	1	4932399724	4002395363759
1 1/4"-os csavaros/hüvelyes toldószár 500 mm hosszal.	✓	✓	✓	1	1	4932399725	4002395363766
⑥ Teleszkópos toldószár. Toldószár, amely a dübel és csavar helyett használható a fúróárvány rögzítésénél. Szabályozható 1,8 – 2,9 m hossz, maximum nyomás 500 kg teherbírással.	✓	✓	✓	1	1	4932399732	4002395363834
⑦ Vákuumszivattyú VP 6	✓	✓	✓	1	1	4932352094	4002395367474
⑧ Vákuumos alaplap. Cserélhető gumi tömítés 4931428665.	✓			1	1	4932352676	4002395373345
⑨ WT 10 víztartály	✓	✓	✓	1	1	4932399726	4002395363773
⑩ Vízgyjűtő. DR 152 T típusú fúróárványhoz. Max. 152 mm átmérőjű fúrókoronához.				1	1	4932352677	4002395373352
Cserélhető gumi tömítés DR 152 T típusú árványhoz.				1	1	4932352678	4002395373369
⑪ Vízgyjűtő. Max. 180 mm átmérőjű fúrókoronához.			✓	1	1	4932399727	4002395363780
Cserélhető gumi tömítés DR 250 TV típusú árványhoz.			✓	1	1	4932399729	4002395363803
⑫ Vízgyjűtő. DR 350 T típusú fúróárványhoz. Max. 300 mm átmérőjű fúrókoronához				1	1	4932399728	4002395363797
Cserélhető gumi tömítés DR 350 T típusú árványhoz.				1	1	4932399730	4002395363810
⑬ Távtartó (50 mm-es) 250 – 350 mm közötti átmérők fúrásánál fel kell szerelni a fúróárvány és a gép közé. A DR 350 T árvány tartalmazza a távtartót.		✓		1	1	4932399736	4002395363872
⑭ Motortartó lap gyors csatlakozással. Mind a DR 250 T, mind a DR 350 T árvány tartalmazza a motortartó lapot.		✓		1	1	4932399733	4002395363841
⑮ Vízgyjűtő. Univerzális használatra gyémántfúró szerszámokkal. Max. 152 mm átmérőjű fúrókoronához	✓	✓	✓	1	1	4932478073	4058546340063
⑯ Vezető szár DD3-152-höz. SDS-plus központosító fúró szükséges (8 x 110 mm).	✓	✓	✓	1	1	4932352679	4002395373376



## Rendszertartozékok - Falhoronymarók

**AUDD tárcsa a falhoronymarás 80%-ban tökéletes**

- 30%-kal kisebb gépterhelés összehasonlítva a MILWAUKEE® DU tárcsával.

- 40%-kal gyorsabb vágási sebesség összehasonlítva a MILWAUKEE® DU tárcsával

**SPEEDCROSS**

	① HUDD	② AUDD	③ DSU
Abrázív tűzálló anyagok	◆	✓	
Habbeton és salakbeton tömbök	◆	✓	◆
Tégla - középestől puháig	✓	✓	✓
Közepesen kemény beton	✓	✓	✓
Concrete reinforced with rebar	✓	◆	✓
Beton kavicsos és betonacéllal	◆	✓	
Tűzálló kerámia	✓	✓	✓
Általános építőanyagok	✓	✓	✓
Gránit	✓		✓
Mész- és homokkő tömb lágy és abrazív	◆	✓	◆
Mész- és homokkő tömb közepes	✓	✓	
Esztrich	◆	✓	◆

✓ Maximum teljesítmény

◆ Korlátozott alkalmasság – használata időnként ajánlott



Leírás	Falhoronymarógéphez	Mennyiség a csomagban	Rendelt mennyiség	Cikkszám	EAN kód
Szerszámkoffer falhoronymaróhoz	MFE 1500, MFE 1305, MF 1900	WCE 30,WCS 45, DME 30,DME 45	1	1	4932383357 4002395357390
④ Kulcs kétujjú szorítóanyáéhoz, egyenes	MFE 1500, MFE 1305, MF 1900	DME 30,DME 45, WCS 45,DME 65, WCE 65,WCE 30	1	1	4932367712 4002395338467
⑤ T-szerű kulcs	MFE 1500, MFE 1305, MF 1900	WCE 30,WCS 45, WCE 65,DME 30, DME 45,DME 65	1	1	4931362928 4002395661879
Porvédő rács meggátolja a forgács bejutását a gépbe	MFE 1500, MFE 1305, MF 1900	WCE 30,WCS 45, DME 30,DME 45	1	1	4932329397 4002395303892
⑥ Csiszolási forgács bejutását gátló porvédő rács		WCE 65,DME 65	2	1	4932326525 4002395303311
Adapter bajonettzárral a tömlő gépéhez való közvetlen csatlakoztatásához	MFE 1500, MFE 1305, MF 1900	WCE 30,WCS 45, WCE 65,DME 30, DME 45,DME 65	1	1	4932362778 4002395334285
⑦ Pótfogantyú	MFE 1500, MFE 1305, MF 1900	WCE 30,WCS 45, DME 30,DME 45	1	1	4932409546 4002395370870
Peremes anya	MFE 1305	DME 1300	1	1	4932334667 4002395304448
Peremes anya Távtartó készlet DME 1300 / MFE 1305-höz	MFE 1305	DME 1300	1	1	4932334706 4002395304455
Távtartó készlet. 6 gyűrű – csak az MFE 1305-höz alkalmas	MFE 1305		6	1	4931334675 4002395762804



## Rendszertartozékok - Csavarozógépek

Leírás	Zezetékes csavarozókhöz	Mennyiség a csomagban	Rendelt mennyiség	Cikkszám	EAN kód
① Szárazfalazati csavarozó feltét	DWE 4000 Q, DWSE 4000 Q, TKSE 2500 Q, 6790, 6743	1	1	49261036	045242185245
② Őnfúró csavarozó feltét	TKSE 2500 Q, 6790	1	1	49261082	045242185375
Mágneses bittartó 1/4". Hossz 76 mm.	DWE 4000 Q, DWSE 4000 Q, 6743	1	1	48323065	045242128600
Mágneses bittartó 1/4". Hossz 76 mm. Pótlólagos hüvelyes rögzítő 49261036 szükséges.	TKSE 2500 Q, 6790	1	1	48323070	045242128655
3 darabos hatszögű csavarozó készlet mágneses foglalat Ø 6 / 8 / 10 mm.	TKSE 2500 Q, 6790, TQSE 1200 Q, TQSE 2500 Q, 6580, 6581	3	1	49663004	045242207848
④ Csavarozó tár az M18 FSG-hez		1	1	4933459202	4002395289974
⑤ PH2 148 mm csavarbehajtó bit az M18 FSG-hez		3	1	4932459393	4058546010546
⑥ Mágneses bittartó 75 mm az M18 FSG-hez		1	1	4932459394	4058546010553
⑦ Pozicionált csavarozó fej 1/4" hex M12FPDX		1	1	4932464481	4058546224264
⑧ M12 FPDx-RAA derékszögű rögzítés, szűk helyeken történő fúráshoz és csavarozáshoz. 90° szög. 12 rögzítési pozíció. Közvetlen bitbefogással.		1	1	4932464480	4058546224257
⑨ 13 mm-es Kulcsnélküli tokmány M12 FPDx		1	1	4932464479	4058546224240
⑩ Szegecs húzó fej készlet		4	1	48540100	045242504466
⑪ M12 <sup>™</sup> Szegecs húzó szár 152 mm		3	1	48950100	045242504459
⑫ M12 BDDx-OA pozicionált csavarozó fej csavarozási alkalmazásokhoz. 12 állásban rögzíthető.		1	1	4932430432	4002395380930
⑬ M12 BDDx-RAA sarokcsavarozó fej fúráshoz és csavarozáshoz, szűk helyeken történő alkalmazáshoz. 90°-ban. 12 állásban rögzíthető. Közvetlen bit befogás.		1	1	4932430433	4002395380947
⑭ Cserélhető fej készlet M18 FUEL <sup>™</sup> popszegecs húzóhoz ONE-KEY <sup>™</sup> funkcióval		4	250	4932478961	4058546362430
⑮ Hosszabbító M18FUEL <sup>™</sup> szegecs húzóhoz ONE-KEY <sup>™</sup>		1	100	4932478962	4058546362447



## Oldalfogantyúk

Leírás	Mennyiség a csomagban	Rendelt mennyiség	Cikkszám	EAN kód
① Oldalfogantyú mélységmérővel az összes 43 mm-es hajtóműnyak átmérőjű géphez.	1	1	4932373725	4002395352647
② Oldalfogantyú mélységűtközővel mindenfajta fúróhoz és ütvefúróhoz, 43 mm-es átmérőjű rövid (13 mm-es) hajtóműnyakkal.	1	1	4932364149	4002395342198



## QUIK-LOK™ kábelek

Kábel hossza (m)	Ország verzió	Mennyiség a csomagban	Rendelt mennyiség	Cikkszám	EAN kód
4	EU	1	1	4932373502	4002395351725
10	EU	1	1	4932373503	4002395351732
4	CH	1	1	4932373504	4002395351749
4	GB	1	1	4932373508	4002395351787
6	EU	1	1	4932364483 <sup>1</sup>	4002395337620
QUIK-LOK kábel javítókészlet.		1	1	4931380758	4002395714551



1) Magas terhelés- és saválló, nem javítható

## Univerzális sarokfúró adapter

Átalakítja a MILWAUKEE® HDE 13 RQD egyenes fúrókat sarokfúróvá.

Kitűnően használható a gerendák között és szűk sarokban.

A fej és markolat 360°-ban elforgatható.

Két sebességes: 1. Lassú: a sebesség 30%-kal csökken, a nyomaték 50%-kal nő. 2. Gyors: a sebesség 50%-kal nő.

Leírás	Mennyiség a csomagban	Rendelt mennyiség	Cikkszám	EAN kód
Sarokfúró adapter.	1	1	48062871	045242088812

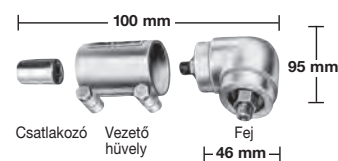

A fej rész és a fogantyú 360°-ban elfordítható és szorosan zárható különböző pozíciókban.

## Rendszertartozékok - Ütvecsavarozók















Leírás	Mennyiség a csomagban	Rendelt mennyiség	Cikkszám	EAN kód
Rögzítő tengely – négyyszög alakú. A dugókulcs nem levehető, csak ha a rögzítő reteszt benyomják.	1	1	49170405	045242178919

Leírás	Mennyiség a csomagban	Rendelt mennyiség	Cikkszám	EAN kód
Gumi védőhüvely - M18 CIW	1	1	49162754	045242320455
Gumi védőhüvely - M18 CHIW, M28 CHIW	1	1	49162763	045242324255
Gumi védőhüvely - M18 FMTIWP	1	1	49162861	045242510146
Gumi védőhüvely - M18 FHIWP12, M18 ONEFHIWP12	1	1	49162766	045242506415
Gumi védőhüvely - M18 FHIWF12, M18 ONEFHIWF12 és M18 ONEFHIWF34	1	1	49162767	045242506422
Gumi védőhüvely - M18 FW2F és M18 FW2P	1	1	4932478770	4058546360528
Gumi védőhüvely - M18 ONEFHIWF1	1	1	4932478760	4058546360429
Gumi védőhüvely - M18 FMTIW2F és M18 FMTIW2P	1	1	4932478771	4058546360535
Gumi védőhüvely - M12 FIWF	1	1	4932478758	4058546360405
Gumi védőhüvely - M12 FRAIWF38 és M12 FRAIWF12	1	1	4932479098	4058546368920
Gumi védőhüvely - M12 FIR38	1	1	4932479100	4058546368944
Gumi védőhüvely - M12 FID	1	1	4932479102	4058546368968
Gumi védőhüvely - M18 FID2	1	1	4932479103	4058546368975
Gumi védőhüvely - M18 ONEFHIWF1 (1 db)	1	1	4932479975	4058546377694



## Rendszertartozékok - Ütvefűrók

### Fűrókalapács tokmány adapterek

Meghajtás	Szerszám befogás				
① FIXTEC	 SDS-Plus	379877	346561	① 	
② FIXTEC	 SDS-Plus	399152	357628	② 	
③ FIXTEC	 SDS-Plus	352299	369584	③ 	
④ FIXTEC	 1/2" x 20 UNF	371807	344710	④ 	
⑤ FIXTEC	 1/2" x 20 UNF	399154	357635	⑤ 	
<p>Csak PLH 16 QEX, V28 HX, V18 HX, PLH 26 QEX, PH 30 Power X, KH 26 XE, KH 24 XE, KH 28 Super XE, BH 26 LXE, PH 26 X-hez.</p>					
⑥ SDS-Plus	 1/2" x 20 UNF	367438	337668	⑥ 	
<p><b>Tokmány adapter</b> direkt bitbefogással (1/4" Hex) A menetes ház lehetővé teszi, hogy az adapter és a tokmány összeilleszthető legyen. Menetes ház lehetővé teszi, az adapter meghúzását, így elkerülhető a tokmány billegése.</p>					
⑦ SDS-Plus	 1/2" x 20 UNF	367166	334438	⑦ 	
<p><b>Tokmány adapter</b> rögzítőcsavarral.</p>					



## Precíziós fogaskoszorús tokmányok

Befogási tartomány (mm)	Felfogási méret	Reteselés	Biztonsági csavar	Fűrőgép	Ütvefűrőgép	Akkus fűrőgép	Tokmánykulcs	Mennyiség a csomagban	Rendelt mennyiség	Cikkszám	EAN kód
1.5-13	1/2" x 20	✓	✓	✓	✓	✓	A	1	1	4932267980	4002395300488
3.0-16	Taper B16			✓			C	1	1	4932127010	4002395306169
3.0-16	M18x2.5	✓	✓	✓	✓		C	1	1	4932320014	4002395310784



## Fogaskoszorús tokmány - speciális gépekkel használható

Befogási tartomány (mm)	Felfogási méret	Fúrócsavarozókhoz	Biztonsági csavar	Tokmánykulcs	Mennyiség a csomagban	Rendelt mennyiség	Cikkszám	EAN kód
1.0-10	3/8" x 24	HDE 6 RQ	✓	H	1	1	48660817	045242155705



## Precíziós fogaskoszorús tokmányok 1/4" Hex befogóvéggel

Befogási tartomány (mm)	Felfogási méret	Akkus fűrőgép	Tokmánykulcs	Mennyiség a csomagban	Rendelt mennyiség	Cikkszám	EAN kód
1.0-10	1/4" Hex	✓	A	1	1	4932314867	4002395300112



## Tokmányokhoz való egyéb tartozékok

Leírás	Típus	Referencia szám	Mennyiség a csomagban	Rendelt mennyiség	Cikkszám	EAN kód
① Tokmánykulcs	A	S2A	1	1	4932221378	4002395302765
	B	S2AT	1	1	4932310612	4002395309177
	C	S3T	1	1	4932221379	4002395306381
	D	S14	1	1	4932304684*	4002395300105
	E	S4	1	1	4932221380	4002395306398
	G	S2	1	1	4932319995	4002395303724
	H		1	1	48663350	045242157600
	J		1	1	48663240	045242157501
② Morse kúp. 3 sz. adapter B16 kúpos tokmányhoz.	MT3 - B16		1	1	4932117042	4002395305834
	Kilőkő szerkezet 3. méret DIN 317.		1	1	4932604226	4002395311248



\* Amíg a készlet tart.

## Kulcsnélküli tokmányok

### Kulcsnélküli tokmányok

Befogási tartomány (mm)	Befogás	Reteszelés	Biztonsági csavar	Fűrőgép	Ütvefűrőgép	Akkus fűrőgép	Mennyiség a csomagban	Rendelt mennyiség	Cikkszám	EAN kód
1.0-10	3/8" x 24		✓	✓		✓	1	1	4932349457	4002395318155
1.0-10	1/2" x 20	✓	✓	✓	✓	✓	1	1	4932364382	4002395337675
1.5-13	1/2" x 20	✓		✓	✓	✓	1	1	4932376531	4002395346332
1.5-13	1/2" x 20	✓	✓	✓	✓	✓	1	1	4932376533	4002395346349
1.5-13	1/2" x 20	✓		✓	✓	✓	1	1	4932364265 <sup>1</sup>	4002395334056
1.5-13	1/2" x 20	✓	✓	✓	✓	✓	1	1	4932364267	4002395334070

<sup>1</sup> Ipari minőség



### Kulcsnélküli tokmányok FIXTEC gépekhez (biztonsági retesszel)

Befogási tartomány (mm)	Befogás	Reteszelés	Biztonsági csavar	Fűrőgép	Ütvefűrőgép	Akkus fűrőgép	Mennyiség a csomagban	Rendelt mennyiség	Cikkszám	EAN kód
1.0-10	3/8" x 24	✓	✓	✓	✓	✓	1	1	4932371018	4002395339365
1.0-10	1/2" x 20	✓	✓	✓	✓	✓	1	1	4932372443	4002395345458
1.5-13	1/2" x 20	✓	✓	✓	✓	✓	1	1	4932371913	4002395345366
1.5-13	3/8" x 24	✓	✓	✓	✓	✓	1	1	4932399492	4002395361137
1.5-13	9/16" x 18	✓	✓	✓	✓	✓	1	1	4932478806 <sup>1</sup>	4058546360887

<sup>1</sup> Használható M18 FDD(2)/M18 FPD(2) szerszámgépekkel



### Ipari gyorstokmány ütvefűrőgépekhez

Befogási tartomány (mm)	Befogás	Reteszelés	Fűrőgép	Ütvefűrőgép	Akkus fűrőgép	Mennyiség a csomagban	Rendelt mennyiség	Cikkszám	EAN kód
1.0-13	1/2" x 20	✓	✓	✓		1	1	4932364266	4002395334063



### Kulcsnélküli tokmányok - speciális gépekkel használható

Befogási tartomány (mm)	Befogás	Gépspecifikus	Reteszelés	Fűrőgép	Biztonsági csavar	Mennyiség a csomagban	Rendelt mennyiség	Cikkszám	EAN kód
① 1.0-10	1/2" x 20	HDE 10 RQX			✓	1	1	48661520	045242156795
① 1.5-13	1/2" x 20	HDE 13 RQX			✓	1	1	42660755	4002395891436
② 1.5-13	FIXTEC		✓	✓		1	1	4932399214	4002395358236
③ 1.0-10	FIXTEC	M12 BDDX		✓		1	1	4932430444	4002395381050



## Rendszertartozékok - Sarokcsiszoló gépek

Leírás	115 mm tár- csaátmérőjű sarokcsiszó- lőhoz	125 mm tár- csaátmérőjű sarokcsiszó- lőhoz	150 mm tár- csaátmérőjű sarokcsiszó- lőhoz	180 mm tár- csaátmérőjű sarokcsiszó- lőhoz	230 mm tár- csaátmérőjű sarokcsiszó- lőhoz	Mennyiség a csomagban	Rendelt mennyiség	Cikkszám	EAN kód
① M14 szorítóanya.	✓	✓	✓	✓	✓	1	1	4932345628	4002395313105
② Szorító alátét.	✓	✓	✓	✓	✓	1	1	4932449324	4002395245185
③ Kulcs kétujjú szorítóanyához, egyenes	✓	✓	✓	✓	✓	1	1	4932367712	4002395338467
④ Nyitott végű csavarkulcs. SW 17/24.	✓	✓	✓	✓	✓	1	1	4932345710	4002395307722
⑤ Kulcs kétujjú szorítóanyához, hajlított acéldrótkéféhez				✓	✓	1	1	4932371469	4002395342181
⑥ Porvédő rács meggátolja a forgács bejutását a gépbe		✓	✓	✓	✓	1	1	4932329397	4002395303892
Pótfogantyú	✓	✓	✓	✓	✓	1	1	4932409546	4002395370870
⑦ Anti-vibrációs pótfogantyú.	✓	✓	✓	✓ <sup>1</sup>	✓	1	1	4932399991	4002395366507
Kézvédő				✓	✓	1	1	4932399992	4002395366514
Peremes anya készlet. Kizárólag AGV 16-180 QXC-hez.		WS 2300-hoz (ausztrál verzió)				3	1	4932351632	4002395321636
M14 peremes anya (4932345629), peremes alátét (4932371404), nagy peremes anyacsavar (4932367952).									

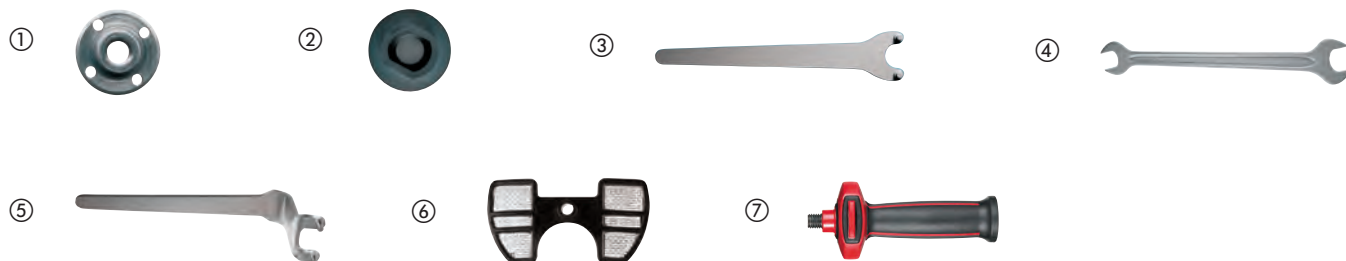

## Rugalmas korong alátétek

Leírás	Befogótüske mérete (mm)	Ø (mm)	115 mm tár- csaátmérőjű sarokcsiszó- lőhoz	125 mm tár- csaátmérőjű sarokcsiszó- lőhoz	180 mm tár- csaátmérőjű sarokcsiszó- lőhoz	230 mm tár- csaátmérőjű sarokcsiszó- lőhoz	Mennyiség a csomagban	Rendelt mennyiség	Cikkszám	EAN kód
Rugalmas alátét. Minden sarokcsiszolóhoz M14 szorítóanyával.	14.2	110	✓				1	1	4932345760	4002395313488
	14.2	125		✓			1	1	4932345761	4002395313495
	14.2	170			✓		1	1	4932345758	4002395313501
	22.2	170			✓		1	1	4932352744	4002395374021
Tartalék M14 peremes anya.			✓	✓	✓	✓	1	1	4932345627	4002395313112

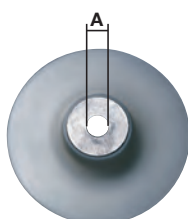

## Porelvezetők

Leírás	115 mm tárcsaátmérőjű sarokcsiszolóhoz	125 mm tárcsaátmérőjű sarokcsiszolóhoz	180 mm tárcsaátmérőjű sarokcsiszolóhoz	230 mm tárcsaátmérőjű sarokcsiszolóhoz	Mennyiség a csomagban	Rendelt mennyiség	Cikkszám	EAN kód
<p>Porelvezető burkolat vágáshoz - DEC 125. 100% Szerszám nélkül csatlakoztatható a Ø 115 - 125 mm AG(V) 12, AGV 15 és FUEL<sup>™</sup> sarokcsiszolókhöz. Kulcsnélküli mélységállítás 5 – 28 mm-ig. A porvédő a MILWAUKEE<sup>®</sup>, – por osztályú porszivójával is használható egy egyedi "click-system" adapter kiegészítésével, amit az ipari porszivóval szállítunk.</p>	✓	✓			1	1	4932430467	4002395381289
<p>Porvédő burkolat csiszoláshoz – DEG 125. Szerszám nélkül csatlakoztatható a Ø 125 mm AG(V) 12 és AGV 15 sarokcsiszolókhöz. Pótfogantyúval szállítva. Levehető mágneses előlap, hogy hozzáférjen a szűk sarkokhoz és élekhez. A porvédő a MILWAUKEE<sup>®</sup>. M –por osztályú porszivójával is használható egy egyedi "click-system" adapter kiegészítésével, amit az ipari porszivóval szállítunk.</p>		✓			1	1	4932430468	4002395381296
<p>Porelvezető burkolat vágáshoz, fogaskoszorús porelvezető befogó és gyorscsatlakozású porelvezető adapter. Csatlakoztatható a MILWAUKEE<sup>®</sup> AG 22 sarokcsiszolókhöz.</p>			✓	✓	1	1	4932459340	4058546010010
<p>Porelvezető burkolat vágáshoz, 2 db kulcsnélküli porelvezető befogó és gyorscsatlakozású porelvezető adapter. Csatlakoztatható a MILWAUKEE<sup>®</sup> AGV 22, AGVK 24 (PRC) és AG 21, AG 24 (CZW) sarokcsiszolókhöz, nem csatlakoztatható a nagy autobalancerrel ellátott sarokcsiszolókhöz.</p>			✓	✓	1	1	4932459341	4058546010027



## Rendszertartozékok - Szalagfűrészek

### Védőburkolat szalagfűrészekhez

Védi a felhasználót a sérülésektől - csökkenti a kéz érintkezését a fűrészlappal munka közben. Kompozit Armor™ anyagból készül - megvédi a szerszámot az ütközésektől és a sérülésektől. A burkolat megakadályozza a szilánkok és forgácsok bejutását a szerszámba, ami pozitív hatással van a teljesítményére és az élettartamra.

Szerszám nélküli szerelés néhány másodperc alatt

Meghosszabbítja a fűrészlap élettartamát azáltal, hogy megvédi azt a külső tárgyaktól



Leírás	Mennyiség a csomagban	Rendelt mennyiség	Cikkszám	EAN kód
① Borító HD 18 BS szalagfűrészhez	1	1	4932471458	4058546290863
② Szalagfűrész burkolat az M18 FBS85 modellhez	1	1	4932472241	4058546326371
③ Borító M18 CBS125 és BS 125 szalagfűrészhez	1	1	4932471459	4058546290870



## Rendszertartozékok - Körfűrészek

Leírás	Körfűrészekhez	Mennyiség a csomagban	Rendelt mennyiség	Cikkszám	EAN kód
Porelszívás csatlakozó	PCS 55	1	1	4932369282	4002395338412
Kulcs körfűrészlap eltávolításához	CS 55, HK 46 N, SCS 65 Q, CS 75, PCS 55, HKS 75, HK 75 A, HKS 85, PMS 18	1	1	4932371469	4002395342181
Párhuzam vezető / védőburkolat.	SCS 65 Q	1	1	49224146	045242181896
Szerszámkoffer – műanyag	SCS 65 Q	1	1	201672001	4002395840519
① Porelszívó elosztó MS216 gérvágóhoz.		1	1	4932430005	4002395376667
Vezetősín szorítók		2	1	4932479068	4058546368623
Vezetősín összekötődarabok		1	1	4932479069	4058546368630
Kipattogzásgátló élszalag vezetősínhez		1	1	4932479070	4058546368647
Hordtáska vezetősínhez		1	1	4932479071	4058546368654
Csúszóbetét vezetősínhez		1	1	4932479072	4058546368661
800 mm vezetősín		1	1	4932479065	4058546368593
1,4 m alumínium vezetősín		1	1	4932479066	4058546368609
2,7 m vezetősín		1	1	4932479067	4058546368616



## Rendszertartozékok - Lapostiplimarók

Leírás	Lapostiplimaróhoz	Mennyiség a csomagban	Rendelt mennyiség	Cikkszám	EAN kód
Tártsamaró	LF 650 PJ 710	1	1	4932361072	4002395326679
Váztartó 4931443872-es porzsákhoz	LF 650 PJ 710	1	1	4931442872	4002395247899
Tartalék papírszakók 4932345544-hez.	LF 650 PJ 710	5	1	4931442873	4002395247882
Kulcs	LF 650 PJ 710	1	1	4932345712	4002395305551



## Gyalugép tartozékok

Leírás	Minden 82 és 102 mm gyalu	Mennyiség a csomagban	Rendelt mennyiség	Cikkszám	EAN kód
Párhuzamvezető	✓	1	1	4932274071*	4002395300358
Összehajtható gyalulási mélységmérő. Az összes gyaluhoz kivéve a H 500 / PR 1.6-82-t.	✓	1	1	4932274069	4002395300129

## Gyalugép kések

Leírás	Szélesség (mm)	Gyalukhoz	Mennyiség a csomagban	Rendelt mennyiség	Cikkszám	EAN kód
	56.1 mm	M12 BLP	2	1	4932493399	4058546482701
Volfrám-karbid megfordítható kések. Két megfordítható kés, puha és kemény fához.	82 mm	M18 BP, H 500, H 750	2	1	4932273484	4002395300150
	102 mm	HB 750, HBE 800	2	1	4932316243	4002395300167

## Rendszertartozékok - Kerti gépek

### Láncfűrészek

Leírás	kerf [mm]	Veze-tőse-mek	Pitch [mm]	Mennyiség a csomagban	Rendelt mennyiség	Cikkszám	EAN kód
Lánc 16" / 406.4 mm	1.1	56	9.5 (3/8")	1	1	4932464873	4058546228187
Fűrészlánc 304.8 mm	1.1	45	9.5 (3/8")	1	1	4932471385	4058546290139
Lánc 10" / 254 mm	1.1	40	9.5 (3/8")	1	1	4932471329	4058546289577
Lánc 8" / 203 mm	1.1	35	9.5 (3/8")	1	1	4932480176	4058546404611
Lánc 6" / 152 mm	1.1	28	9.5 (3/8")	1	1	4932478427	4058546346188
20 cm / 8" Láncvezető M18 FHS	1.1	33	9.5 / 3/8"	1	1	4932480169	4058546404543
30 cm / 12" Láncvezető M18 FTHCHS30	1.1	51	8.3 / .325"	1	1	4932480171	4058546404567



## Pótalkatrészek láncfűrészekhez

**ÚJ**

Pótalkatrészek láncfűrészekhez

Leírás	Mennyiség a csomagban	Rendelt mennyiség	Cikkszám	EAN kód
Kompakt összecsuksukható kés - 10 db	1	1	4932480177	4058546404628
35cm/14" fűrészlánc 0.325" x 1.1 M18 FTHCHS35	1	1	4932480178	4058546404635



## Rendszertartozékok - Szegélynyírók

Leírás	Mennyiség a csomagban	Rendelt mennyiség	Cikkszám	EAN kód
2 mm x 45 m-es damil szegélynyíróhoz	1	12	49162712	045242493906
2.4 mm x 76 m-es damil szegélynyíróhoz	1	10	49162713	045242493913
Automatikus adagolású orsó (49162712 damilt tartalmaz)	1	1	49162714	045242006458



## Szegélynyíró

Cserélhető vágókés az M18 FOPH-EA szegélynyíróhoz  
20,3 cm / 203 mm kés

Leírás	Hossz (mm)	Mennyiség a csomagban	Rendelt mennyiség	Cikkszám	EAN kód
Cserélhető kés M18 FOPH-hez	203	1	1	4932471330	4058546289584



## Fűnyíró kések

Cserélhető kés M12 F2LM53 fűnyíróhoz

Leírás	Mennyiség a csomagban	Rendelt mennyiség	Cikkszám	EAN kód
① Fűnyíró kés 18" / 46 cm	1	1	4932492106	4058546414733
② Nagy teljesítményű Fűnyíró kés 18" / 46 cm	1	1	4932492107	4058546414740
① Fűnyíró kés 21" / 53 cm	1	1	4932479818	4058546376123
② Fűnyíró kés HP 21" / 53 cm	1	1	4932479819	4058546376130



## Fűnyíró takarók

Használható az M18 F2LM53 fűnyíróhoz

Leírás	Mennyiség a csomagban	Rendelt mennyiség	Cikkszám	EAN kód
Fűnyíró takaró 21" / 53 cm	1	1	4932479821	4058546376154



## Rendszertartozékok - Krimpelők

### Krimpelő betétek az M18 HCCT-hez

Típus	Betét formája	Kábelcsatlakozás méret (mm <sup>2</sup> )	Mutató szám	Leírás	Mennyiség a csomagban	Rendelt mennyiség	Cikkszám	EAN kód
① NF C 20-130 réz csőcsatlakozás és összekötőkhöz	Hex	16	16	NF22 Cu 16	1	1	4932451733	4002395276837
		25	25	NF22 Cu 25	1	1	4932451734	4002395276844
		35	35	NF22 Cu 35	1	1	4932451735	4002395276851
		50	50	NF22 Cu 50	1	1	4932451736	4002395276868
		70	70	NF22 Cu 70	1	1	4932451737	4002395276875
		95	95	NF22 Cu 95	1	1	4932451738	4002395276882
		120	120	NF22 Cu 120	1	1	4932451739	4002395276899
		150	150	NF22 Cu 150	1	1	4932451740	4002395277506
		185	185	NF22 Cu 185	1	1	4932451741	4002395277513
		240	240	NF22 Cu 240	1	1	4932451742	4002395277520
		300	300	NF22 Cu 300	1	1	4932451743	4002395277544
		② DIN 46235 réz csőcsatlakozás és összekötőkhöz (DIN 46267)	Hex	6	5	DN22 Cu 6	1	1
10	6			DN22 Cu 10	1	1	4932464862	4058546228071
16	8			DIN22 Cu 16	1	1	4932451744	4002395277551
25	10			DIN22 Cu 25	1	1	4932451745	4002395277568
35	12			DIN22 Cu 35	1	1	4932451746	4002395277575
50	14			DIN22 Cu 50	1	1	4932451747	4002395277582
70	16			DIN22 Cu 70	1	1	4932451748	4002395277599
95	18			DIN22 Cu 95	1	1	4932451749	4002395278206
120	20			DIN22 Cu 120	1	1	4932451750	4002395278213
150	22			DIN22 Cu 150	1	1	4932451751	4002395278220
185	25			DIN22 Cu 185	1	1	4932451752	4002395278237
240	28			DIN22 Cu 240	1	1	4932451753	4002395278244
300	32	DIN22 Cu 300	1	1	4932451754	4002395278251		

①

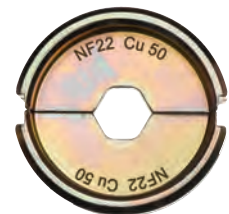

②

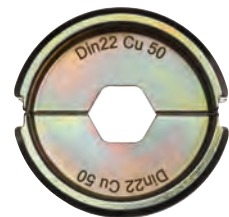



## Krimpelő betétek az M18 HCCT-hez

Típus	Betét formája	Kábelcső méret (mm <sup>2</sup> )	Mutató szám	Leírás	Mennyiség a csomagban	Rendelt mennyiség	Cikkszám	EAN kód
③ Réz csősaruk és összekötők hatszögpréslésére	Hex	16	16	R22 Cu 16	1	1	4932451755	4002395278268
		25	25	R22 Cu 25	1	1	4932451756	4002395278275
		35	35	R22 Cu 35	1	1	4932451757	4002395278282
		50	50	R22 Cu 50	1	1	4932451758	4002395278299
		70	70	R22 Cu 70	1	1	4932451759	4002395278909
		95	95	R22 Cu 95	1	1	4932451760	4002395278916
		120	120	R22 Cu 120	1	1	4932451761	4002395278923
		150	150	R22 Cu 150	1	1	4932451762	4002395278930
		185	185	R22 Cu 185	1	1	4932451763	4002395278947
		240	240	R22 Cu 240	1	1	4932451764	4002395278954
④ Réz csősaruk és összekötők (DIN 46234, DIN 46230, DIN 46341)	Félkör	16	16	Q22 CU 16	1	1	4932451766	4002395278978
		25	25	Q22 CU 25	1	1	4932451767	4002395278985
		35	35	Q22 CU 35	1	1	4932451768	4002395278992
		50	50	Q22 CU 50	1	1	4932451769	4002395279609
		70	70	Q22 CU 70	1	1	4932451770	4002395279616
⑤ Alumínium csősaruk és összekötők hatszögpréslésére (DIN 46329, 46267, DIN EN 50182)	Hex	16/25	12	DIN22 AL 16/25	1	1	4932451771	4002395279623
		35	14	DIN22 AL 35	1	1	4932451772	4002395279630
		50	16	DIN22 AL 50	1	1	4932451773	4002395279647
		70	18	DIN22 AL 70	1	1	4932451774	4002395279654
		95/120	22	DIN22 AL 95/120	1	1	4932451775	4002395279661
		150	25	DIN22 AL 150	1	1	4932451776	4002395279678
		185	28	DIN22 AL 185	1	1	4932451777	4002395279685
⑥ Réz kábelcsaruk és csatlakozók, mint az L-sorozat	Hex	240	32	DIN22 AL 240	1	1	4932451778	4002395279692
		300	34	DIN22 AL 300	1	1	4932451779	40023952796905
		16	8	L22 Cu 16	1	1	4932464487	4058546224325
		25	10	L22 Cu 25	1	1	4932464488	4058546224332
		35	12	L22 Cu 35	1	1	4932464489	4058546224349
		50	14	L22 Cu 50	1	1	4932464490	4058546224356
		70	16	L22 Cu 70	1	1	4932464491	4058546224363
		95	18	L22 Cu 95	1	1	4932464492	4058546224370
		120	20	L22 Cu 120	1	1	4932464493	4058546224387
		150	22	L22 Cu 150	1	1	4932464494	4058546224394
⑦ Előkerekítés háromszög formájú réz és alumínium vezetékekhez	Kerek	185	25	L22 Cu 185	1	1	4932464495	4058546224400
		240	28	L22 Cu 240	1	1	4932464496	4058546224417
		16	-	RU22 Cu/Al 16	1	1	4932451780	4002395276912
		35/25	-	RU22 Cu35/AL25	1	1	4932451781	4002395276929
		50/35	-	RU22 Cu50/AL35	1	1	4932451782	4002395276936
		70/50	-	RU22 Cu70/AL50	1	1	4932451783	4002395276943
		95/70	-	RU22 Cu95/AL70	1	1	4932451784	4002395276950
		120/95	-	RU22 Cu120/AL95	1	1	4932451785	4002395276967
		150/120	-	RU22 Cu150/AL120	1	1	4932451786	4002395276974
		185/150	-	RU22 Cu185/AL150	1	1	4932451787	4002395276981
⑧ C formájú kapocs	Ovális	240/185	-	RU22 Cu240/AL185	1	1	4932451788	4002395276998
		300/240	-	RU22 Cu300/AL240	1	1	4932451789	4002395277605
		10	-	C22 Cu 10/C4	1	1	4932464863	4058546228088
		16	-	C22 Cu 16/C5	1	1	4932464864	4058546228095
⑨ Tároló doboz Krimpelő pofákhoz		25	-	C22 Cu 25/C6	1	1	4932464865	4058546228101
		35	-	C22 Cu 35/C8C9	1	1	4932464866	4058546228118
					1	1	4932459339	4058546010003

③

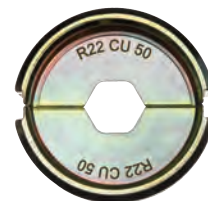

④

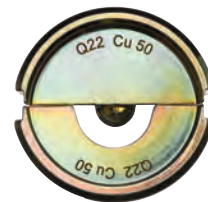

⑤



⑥

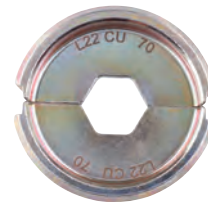

⑦



⑧



⑨



**Krimpelő betétek M18 HCCT 109/42-höz**

Tipus	Betét formája	Kábelsaru méret (mm <sup>2</sup> )	Mutató szám	Leírás	Mennyiség a csomagban	Rendelt mennyiség	Cikkszám	EAN kód
① Alumínium csősaruk és összekötők hatszögpré-selésére (DIN 46329, 46267, DIN EN 50182)	Hex	16/25	12	DIN13 AL 16/25	1	1	4932459506	4058546026783
		35	14	DIN13 AL 35	1	1	4932459507	4058546026790
		50	16	DIN13 AL 50	1	1	4932459508	4058546026806
		70	18	DIN13 AL 70	1	1	4932459509	4058546026813
		95/120	22	DIN13 AL 95/120	1	1	4932459510	4058546026820
		150	25	DIN13 AL 150	1	1	4932459511	4058546026837
		185	28	DIN13 AL 185	1	1	4932459512	4058546026844
		240	32	DIN13 AL 240	1	1	4932459513	4058546026851
② Réz kábelsaruk és csatlakozók, mint az L-sorozat	Hex	16	8	L13 Cu 16	1	1	4932464500	4058546224455
		25	10	L13 Cu 25	1	1	4932464501	4058546224462
		35	12	L13 Cu 35	1	1	4932464502	4058546224479
		50	14	L13 Cu 50	1	1	4932464503	4058546224486
		70	16	L13 Cu 70	1	1	4932464504	4058546224493
		95	18	L13 Cu 95	1	1	4932464505	4058546224509
		120	20	L13 Cu 120	1	1	4932464506	4058546224516
		150	22	L13 Cu 150	1	1	4932464507	4058546224523
③ Előkerékítés háromszög formájú réz és alumínium vezetékekhez	Kerek	185	25	L13 Cu 185	1	1	4932464508	4058546224530
		240	28	L13 Cu 240	1	1	4932464509	4058546224547
		300	32	L13 Cu 300	1	1	4932464510	4058546224554
		16	-	RU13 Cu/AL16	1	1	4932459483	4058546011444
		35/25	-	RU13 Cu35/AL25	1	1	4932459484	4058546011451
		50/35	-	RU13 Cu50/AL35	1	1	4932459485	4058546011468
		70/50	-	RU13 Cu70/AL50	1	1	4932459486	4058546011475
		95/70	-	RU13 Cu95/AL70	1	1	4932459487	4058546011482
④ Kábelrűv hüvely	Trapéz	120/95	-	RU13 Cu120/AL95 és alumínium vezetékekhez	1	1	4932459488	4058546011499
		150/120	-	RU13 Cu150/AL120	1	1	4932459489	4058546011505
		185/150	-	RU13 Cu185/AL150	1	1	4932459490	4058546011512
		240/185	-	RU13 Cu240/AL185	1	1	4932459491	4058546011529
		300/240	-	RU13 Cu300/AL240	1	1	4932459492	4058546011536
		16	-	AEH13 Cu 16	1	1	4932459515	4058546026875
		25	-	AEH13 Cu 25	1	1	4932459516	4058546026882
		35	-	AEH13 Cu 35	1	1	4932459517	4058546026899
⑤ C formájú kapocs	Ovális	50	-	AEH13 Cu 50	1	1	4932459518	4058546026905
		70	-	AEH13 Cu 70	1	1	4932459519	4058546026912
		95	-	AEH13 Cu 95	1	1	4932459520	4058546026929
		120	-	AEH13 Cu 120	1	1	4932459521	4058546026936
		150	-	AEH13 Cu 150	1	1	4932459522	4058546026943
		185	-	AEH13 Cu 185	1	1	4932459523	4058546026950
		240	-	AEH13 Cu 240	1	1	4932459524	4058546026967
		16	-	C13 Cu 16	1	1	4932459525	4058546026974
⑥ H formájú kapocs	Ovális	25	-	C13 Cu 25	1	1	4932459526	4058546026981
		35	-	C13 Cu 35	1	1	4932459527	4058546026998
		50	-	C13 Cu 50	1	1	4932459528	4058546027001
		70	-	C13 Cu 70	1	1	4932459529	4058546027018
		10	-	C13 Cu 10	1	1	4932459530	4058546027025
		10-35	-	C13 Cu 10-35	1	1	4932459531	4058546027032
		25-50	-	C13 Cu 25-50	1	1	4932459532	4058546027049
		35-70	-	C13 Cu 35-70	1	1	4932459533	4058546027056
⑦ Előprésett, ovális formájú kábelsarukhoz, dupla krimpeléshez	Ovális	70	-	HAH13 Cu 70	1	1	4932459534	4058546027063
		95	-	HAH13 Cu 95	1	1	4932459535	4058546027070
⑧ M18 HCCT109/42-hez való krimpelő betétekhez doboz (a betétek külön vásárolhatók)	Ovális	120	-	HAH13 Cu 120	1	1	4932459536	4058546027087
		2x50	-	DP13 Cu 2x50	1	1	4932459537	4058546027094
		2x70	-	DP13 Cu 2x70	1	1	4932459538	4058546027100
		2x95	-	DP13 Cu 2x95	1	1	4932459539	4058546027117
					1	1	4932464211	4058546221560

①



②

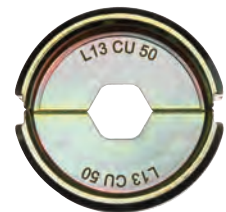

③



④



⑤

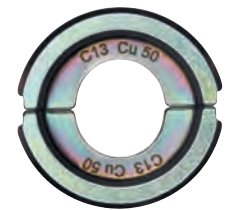

⑥



⑦



⑧



## Krimpelő betétek M18™ HCCT 109/42-höz

Típus	Betét formája	Kábeláru méret (mm <sup>2</sup> )	Mutató szám	Leírás	Mennyiség a csomagban	Rendelt mennyiség	Cikkszám	EAN kód
① NF C 20-130 réz csősárukhoz és összekötőkhöz	Hex	16	16	NF13 Cu 16	1	1	4932459453	4058546011147
		25	25	NF13 Cu 25	1	1	4932459454	4058546011154
		35	35	NF13 Cu 25	1	1	4932459455	4058546011161
		50	50	NF13 Cu 50	1	1	4932459456	4058546011178
		70	70	NF13 Cu 70	1	1	4932459457	4058546011185
		95	95	NF13 Cu 95	1	1	4932459458	4058546011192
		120	120	NF13 Cu 120	1	1	4932459459	4058546011208
		150	150	NF13 Cu 150	1	1	4932459460	4058546011215
		185	185	NF13 Cu 185	1	1	4932459461	4058546011222
		240	240	NF13 Cu 240	1	1	4932459462	4058546011239
		300	300	NF13 Cu 300	1	1	4932459463	4058546011246
② DIN 46235 réz csősárukhoz és összekötőkhöz (DIN 46267)	Hex	16	8	DIN13 Cu 16	1	1	4932459465	4058546011260
		25	10	DIN13 Cu 25	1	1	4932459466	4058546011277
		35	12	DIN13 Cu 35	1	1	4932459467	4058546011284
		50	14	DIN13 Cu 50	1	1	4932459468	4058546011291
		70	16	DIN13 Cu 70	1	1	4932459469	4058546011307
		95	18	DIN13 Cu 95	1	1	4932459470	4058546011314
		120	20	DIN13 Cu 120	1	1	4932459471	4058546011321
		150	22	DIN13 Cu 150	1	1	4932459472	4058546011338
		185	25	DIN13 Cu 185	1	1	4932459473	4058546011345
		240	28	DIN13 Cu 240	1	1	4932459474	4058546011352
		300	32	DIN13 Cu 300	1	1	4932459475	4058546011369
③ Réz csősáruk és összekötők hatszögpréslésére	Hex	16	16	R13 Cu 16	1	1	4932459494	4058546011550
		25	25	R13 Cu 25	1	1	4932459495	4058546011567
		35	35	R13 Cu 35	1	1	4932459496	4058546011574
		50	50	R13 Cu 50	1	1	4932459497	4058546011581
		70	70	R13 Cu 70	1	1	4932459498	4058546011598
		95	95	R13 Cu 95	1	1	4932459499	4058546011604
		120	120	R13 Cu 120	1	1	4932459500	4058546011611
		150	150	R13 Cu 150	1	1	4932459501	4058546011628
		185	185	R13 Cu 185	1	1	4932459502	4058546011635
		240	240	R13 Cu 240	1	1	4932459503	4058546011642
		300	300	R13 Cu 300	1	1	4932459504	4058546026769
④ Réz csősáruk és összekötők (DIN 46234, DIN 46230, DIN 46341)	Félkör	16	16	Q13 CU 16	1	1	4932459477	4058546011383
		25	25	Q13 CU 25	1	1	4932459478	4058546011390
		35	35	Q13 CU 35	1	1	4932459479	4058546011406
		50	50	Q13 CU 50	1	1	4932459480	4058546011413
		70	70	Q13 CU 70	1	1	4932459481	4058546011420
		95	95	Q13 CU 95	1	1	4932459482	4058546011437

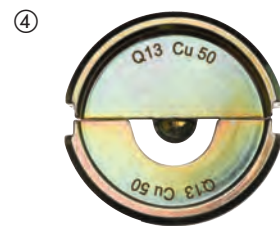
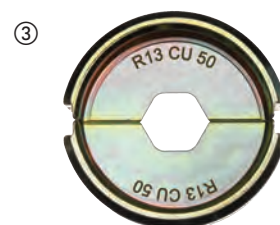
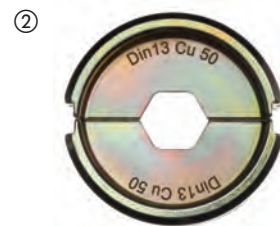
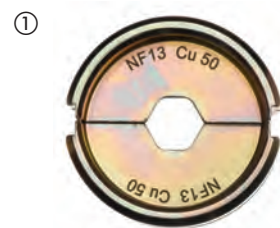

## Krimpelő betét készletek

Leírás	Mennyiség a csomagban	Rendelt mennyiség	Cikkszám	EAN kód
① DIN22 Cu krimpelő betét készlet M18 HCCT-hez 11 darabos krimpelő betét készlet - 16, 25, 35, 50, 70, 95, 120, 150, 185, 240 & 300 mm <sup>2</sup>	11	1	4932471997	4058546298968
② DIN22 Al krimpelő betét készlet M18 HCCT-hez 9 darabos krimpelő betét készlet - 16/25, 35, 50, 70, 95/120, 150, 185, 240 & 300 mm <sup>2</sup>	9	1	4932471998	4058546298975
③ R22 Cu krimpelő betét készlet M18 HCCT-hez 11 darabos krimpelő betét készlet - 16, 25, 35, 50, 70, 95, 120, 150, 185, 240 & 300 mm <sup>2</sup>	11	1	4932471999	4058546298982
④ M18 HCCT109/42 -hez krimpelő betét készlet 11 darabos krimpelő betét készlet - 16, 25, 35, 50, 70, 95, 120, 150, 185, 240 & 300 mm <sup>2</sup>	11	1	4932472000	4058546323967
⑤ M18 HCCT109/42-hez DIN13 Al krimpelő betét készlet 9 darabos krimpelő betét készlet - 16/25, 35, 50, 70, 95/120, 150, 185, 240 és 300 mm <sup>2</sup>	9	1	4932472001	4058546323974
⑥ M18 HCCT109/42-hez R13 Cu krimpelő betét készlet 11 darabos krimpelő betét készlet - 16, 25, 35, 50, 70, 95, 120, 150, 185, 240 és 300 mm <sup>2</sup>	11	1	4932472002	4058546323981

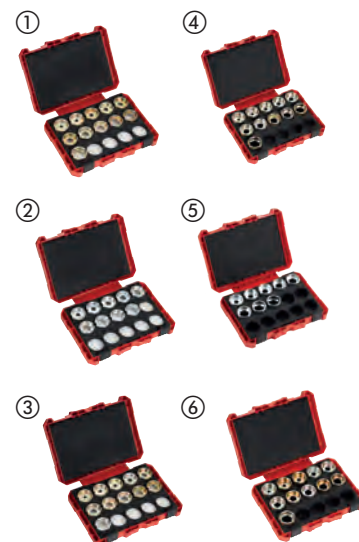

## Rendszertartozékok - Csővágó / Kábelvágó

Leírás	Mennyiség a csomagban	Rendelt mennyiség	Cikkszám	EAN kód
① Tárcsák csővágóhoz. Rézcsövekhez alkalmas. Nem alkalmas műanyag és rozsdamentes acél csövekhez.	2	1	48380010	045242159710
② Kábelvágó penge	1	1	4932430070	4002395377312
PEX cső vágópenge C12 PPC-hez	1	1	4931441978	4002395179268
Kerekek M12 <sup>™</sup> RAPTOR <sup>™</sup> csővágó rozsdamentes acélhoz - 2db	2	1	<b>4932479243</b>	4058546370374



## Rendszertartozékok - Kábelvágók

### Rendszertartozékok - Élek kábelvágóhoz, alkalmas: M18<sup>™</sup> HCCAC / M18<sup>™</sup> HCCS

Leírás	Mennyiség a csomagban	Rendelt mennyiség	Cikkszám	EAN kód
① ACSR Kábel vágó pofa és kés készlet	1	1	<b>49162773</b>	045242350070
② ACSR alumínium acél megerősített kábel vágópengék	1	1	<b>48440412</b>	045242355235
① Kábel vágó pofa és kés készlet Cu/Al	1	1	<b>4932430839</b>	4002395385010
② Rézhez és alumíniumhoz való csere penge kábelvágóhoz.	1	1	<b>4932464498</b>	4058546224431
① Kábel vágó pofa páncélozott kábelhez M18 HCC	1	1	<b>4932464867</b>	4058546228125
② Cserélhető SWA vágó penge M18 HCC-hez	1	1	<b>4932464868</b>	4058546228132
① FSW Kábelvágó pofa és kés hajlékony vezetékhez	1	1	<b>49162778</b>	045242505722
② FSW sodronykötél vágó penge	1	1	<b>48442778</b>	045242505739
① EHS Sodronykötél vágó pofa	1	1	<b>49162777</b>	045242505449
② EHS Sodronykötél vágó penge	1	1	<b>48442777</b>	045242505456



### Kábelvágó pengék M18 HCCT-hez

Leírás	Mennyiség a csomagban	Rendelt mennyiség	Cikkszám	EAN kód
Kábelvágó pengék M18 HCCT-hez	1	1	<b>4932464497</b>	4058546224424



### Rendszertartozékok - kábelvágó pengék M18 HCC75 földalatti kábelvágóhoz

Leírás	Mennyiség a csomagban	Rendelt mennyiség	Cikkszám	EAN kód
Cserélhető penge M18 HCC75-höz	1	1	49162774	045242486663



### Rendszertartozékok- kábelvágó kések M18 HCC45-höz

Leírás	Mennyiség a csomagban	Rendelt mennyiség	Cikkszám	EAN kód
ACSR penge M18 HCC 45-höz	1	1	49162775	045242486632



### Vágókések M18™ BLTRC menetesszár vágóhoz

Leírás	Mennyiség a csomagban	Rendelt mennyiség	Cikkszám	EAN kód
Vágókések M18 BLTRC menetesszár vágóhoz	2	1	4932471372	4058546290009



### M18 FUEL™ kábelbehúzó k - Rendszertartozékok

#### Kábelbehúzó dob, horganyzott acél kábellel

Leírás	Mennyiség a csomagban	Rendelt mennyiség	Cikkszám	EAN kód
Kábelbehúzó dob 36 x 3 mm horganyzott acél kábellel	1	1	48445176	4058546326432
Kábelbehúzó dob 72 x 3 mm horganyzott acél kábellel	1	1	48445178	4058546326449



#### Kábelbehúzó, nem vezető szalaggal

Leírás	Mennyiség a csomagban	Rendelt mennyiség	Cikkszám	EAN kód
Kábelbehúzó dob, 30 m nem vezető szalaggal	1	1	48445195	4058546326463
Kábelbehúzó dob, 60 m nem vezető szalaggal	1	1	48445197	4058546326470



## Rendszertartozékok - Lyukasztó- kivágó szerszámokhoz

### Rendszertartozékok - Lyukasztó- kivágó szerszámokhoz

Alkalmos puha acélhoz és alumíniumhoz 3 mm vastagságig.  
Alkalmos rozsdamentes acélhoz is 2,5 mm vastagságig.



Ø (mm)	Páncél menet ISO standard mérete	Páncél metrikus méret	Mennyiség a csomagban	Rendelt mennyiség	Lyukasztás		Vágás	
					Cikkszám	EAN kód	Cikkszám	EAN kód
16.2		M 16	1	1	4932430841	4002395385034	4932430913	4002395385751
20.4	PG 13.5	M 20	1	1	4932430842	4002395385041	4932430914	4002395385768
22.5	PG 16 1/2"		1	1	4932430843	4002395385058	4932430915	4002395385775
25.4		M 25	1	1	4932430844	4002395385065	4932430916	4002395385782
28.3	PG 21 1/2"		1	1	4932430845	4002395385072	4932430917	4002395385799
32.5		M 32	1	1	4932430846	4002395385089	4932430918	4002395385805
40.5		M 40	1	1	4932430847	4002395385096	4932430919	4002395385812
50.5		M 50	1	1	4932430848	4002395385102	4932430920	4002395385829
63.5		M 63	1	1	4932430849	4002395385119	4932430921	4002395385836

Menetes végződés 49162680 Ø 11,1 mm: előfurat készítést igényel Ø 11,3 - 11,5 mm-es vagy lépcsős fúróval.  
Menetes végződés 49162681 Ø 19 mm: előzetes furatot igényel Ø 20 mm-es vagy lépcsős fúróval.

Leírás	Mennyiség a csomagban	Rendelt mennyiség	Cikkszám	EAN kód
MILWAUKEE® adapter, mely használható a konkurens Klauke®, Greenlee® és Alfra® lyukasztó-kivágó szerszámokkal.	1	1	49162685	045242337965

## Rendszertartozékok - Hidraulikus szivattyú

### 1,8 m controller hosszabbító kábel

Kompatibilis az M18™ FORCE LOGIC™ hidraulikus szivattyúval  
Az IP67 védettségű osztály lehetővé teszi a munkát nehéz időjárási körülmények között  
Apa - anya csatlakozók összekapcsolásával akár 7,3 méterig növelhető a készülék hatótávolsága.

Leírás	Mennyiség a csomagban	Rendelt mennyiség	Cikkszám	EAN kód
1,8 m controller hosszabbító kábel	1	1	49122775	4058546326487



### Hidraulikaolaj. MAGYARORSZÁGON NEM RENDELHETŐ!

1 l olaj az M18 HUP700 hidraulikus szivattyúhoz

Leírás	Mennyiség a csomagban	Rendelt mennyiség	Cikkszám	EAN kód
Olaj az M18 HUP700 hidraulikus szivattyúhoz	1	1	4932472004	4058546324001



### Tartó

Kompatibilis az M18™ FORCE LOGIC™ hidraulikus szivattyúval  
Bővített fogantyú és gumi védőfelület  
A szivattyú két oldalról működtethető a speciálisan szimmetrikus gyűrűknek köszönhetően  
A szivattyút tökéletes helyzetben tartja, lehetővé téve a szivattyú működését  
Az emelőgyűrűk szabványos mérete lehetővé teszi a termék kereskedelemben kapható függőhorogokkal történő használatát  
A nyitott burkolat lehetővé teszi az akkumulátor rekesz kinyitását, miközben a szivattyút a tartóba helyezik

Leírás	Mennyiség a csomagban	Rendelt mennyiség	Cikkszám	EAN kód
Tartó M18 HUP700 hidraulikus szivattyúhoz	1	1	49122776	045242535231



## Rendszertartozékok - Csőtágítók





### Csőtágító fejek

Leírás	Cső átmé- rő (mm)	Cső falvastag- ság	Cső nyomás (bar)	Alkalmas	Meny- nyiség a csomag- ban	Rendelt mennyi- ség	Cikkszám	EAN kód
PXPH9-144/8	9.9	1.1	4/8	M12, M18	1	1	4932430102	4002395377633
PXPH12I-14	12	1.7/ 1.8/ 2	6-10	M12, M18	1	1	4932352716	4002395373741
PXPH15N-14	14 / 15	2.5	6-10	M12, M18	1	1	4932352727	4002395373857
PXPH16I-1406	16	1.5/ 1.8	6	M12, M18	1	1	4932430103	4002395377640
PXPH16I-1410	16	1.8/ 2.0/ 2.2	10	M12, M18	1	1	4932352717	4002395373758
PXPH18N-14	17 / 18	2.5	6-10	M12, M18	1	1	4932352728	4002395373864
PXPH20I-1406	20	1.9/ 2.0/ 2.3	6, (8 bar - Ø 2.3 mm)	M12, M18	1	1	4932352718	4002395373765
PXPH20I-1410	20	2.8	10	M12, M18	1	1	4932352719	4002395373772
PXPH20I-2506	20	1.9/ 2.0/ 2.3	6, (8 bar - Ø 2.3 mm)	M18	1	1	4932352733	4002395373918
PXPH20I-2510	20	2.8	10	M18	1	1	4932352748	4002395374069
PXPH22N-14	22	3	6-10	M12, M18	1	1	4932352729	4002395373871
PXPH25I-1406	25	2.3	6	M12, M18	1	1	4932352720	4002395373789
PXPH25I-1410	25	3.5	10	M12, M18	1	1	4932352721	4002395373796
PXPH25I-2506	25	2.3	6	M18	1	1	4932352722	4002395373802
PXPH25I-2510	25	3.5	10	M18	1	1	4932352749	4002395374076
PXPH28N-14	28	4	6-10	M12, M18	1	1	4932352730	4002395373888
PXPH32I-1406	32	2.9	6	M12, M18	1	1	4932472273	4058546339197
PXPH32I-25	32	2.9/ 4.4	6-10	M18	1	1	4932352724	4002395373826
PXPH40I-2506	40	3.7	6	M18	1	1	4932352725	4002395373833
PXPH 40I - 2510	40	5.5	10	M18 FPXP	1	1	4932479581	4058546373757
PXPH 40I - 5606	40	3.7	6-10	M18 BLPXPL	1	1	4932451396	4002395160884
PXPH 50I - 25	50	4.6/ 6.9	6-10	M18 FPXP	1	1	4932479582	4058546373764
PXPH 50I - 5606	50	4.6	6-10	M18 BLPXPL	1	1	4932451397	4002395160891
PXPH 63I - 5606	63	5.8	6-10	M18 BLPXPL	1	1	4932451398	4002395158102
PXPH 75I - 5606	75	6.8	6-10	M18 BLPXPL	1	1	4932451399	4002395158119
<b>Kenőzsír, Magyarországon nem rendelhető!</b>					1	1	4932352726	4002395373840
Kartus tartalma: 50 g. kúpos- és tágítófej kenéséhez.								
<b>Zsír csőtágító fejekhez 40/50 mm. Magyarországon nem rendelhető!</b>					1	1	4932479835	4058546376291
Tubus tartalma 150g. M18 FPXP kúp és 40/50 mm csőtágító kenéséhez.								



# PRÉSPOFÁK - OSZTÁLYOZÁSA

Szorítópofo	A következő csövek-hez ajánlott	Kompatibilis	Méret	Platform	Leírás	Cikkszám 4932	Képek
<b>M</b>	Geberit: Mapress	<b>M12 HPT</b> 	M12	<b>M12</b>	J12-M12	430243	  
			M15	<b>M12</b>	J12-M15	430245	
			M18	<b>M12</b>	J12-M18	430247	
			M22	<b>M12</b>	J12-M22	430249	
			M28	<b>M12</b>	J12-M28	430251	
		M35	<b>M12</b>	J12-M35	430253		
		<b>M18 ONEBLHPT &amp; M18 BLHPT</b> 	M12	<b>M18</b>	J18-M12	430244	
			M15	<b>M18</b>	J18-M15	430246	
			M18	<b>M18</b>	J18-M18	430248	
			M22	<b>M18</b>	J18-M22	430250	
			M28	<b>M18</b>	J18-M28	430252	
			M35	<b>M18</b>	J18-M35	430254	
			M42	<b>M18</b>	RJ18-M42	430255	
		M54	<b>M18</b>	RJ18-M54	430256		
		Adapter	<b>M18</b>	RJA-1 adapter	430307		
		<b>M18 BLHPTXL</b> 	M76,1	<b>M18</b>	RJ18XL-M76,1	479458	
			M88,9	<b>M18</b>	RJ18XL-M88,9	479459	
			M108	<b>M18</b>	RJ18XL-M108	479460	
Adapter	<b>M18</b>		RJAXL-1 adapter	479451			
Adapter	<b>M18</b>	RJAXL-2 adapter	479452				



Szorítópofo	A következő csövek-hez ajánlott	Kompatibilis	Méret	Platform	Leírás	Cikkszám 4932	Képek
<b>V</b>	Viega Comap IBP Sanha: Nirosan (op til 54 mm)	<b>M12 HPT</b> 	V12	<b>M12</b>	J12-V12	430260	  
			V15	<b>M12</b>	J12-V15	430262	
			V18	<b>M12</b>	J12-V18	430264	
			V22	<b>M12</b>	J12-V22	430266	
			V28	<b>M12</b>	J12-V28	430268	
			V35	<b>M12</b>	J12-V35	430270	
		<b>M18 ONEBLHPT &amp; M18 BLHPT</b> 	V12	<b>M12</b>	J18-V12	430261	
			V15	<b>M12</b>	J18-V15	430263	
			V18	<b>M18</b>	J18-V18	430265	
			V22	<b>M18</b>	J18-V22	430267	
			V28	<b>M18</b>	J18-V28	430269	
			V35	<b>M18</b>	J18-V35	430271	
			V42	<b>M18</b>	RJ18-V42	430272	
			V54	<b>M18</b>	RJ18-V54	430273	
			Adapter	<b>M18</b>	RJA-1 adapter	430307	
			V76,1	<b>M18</b>	RJ18XL-V76,1	479455	
			V88,9	<b>M18</b>	RJ18XL-V88,9	479456	
			V108	<b>M18</b>	RJ18XL-V108	479457	
Adapter	<b>M18</b>	RJAV-2	479604				



Szorítópofo	A következő csövek-hez ajánlott	Kompatibilis	Méret	Platform	Leírás	Cikkszám 4932	Képek
<b>U</b>	ALB Uponor: Unipipe, Airpipe Kann: Kann-therm Wavin: Press-Systeme Altech Alupez Fränkische: Alpex F50 Profi DW Verbundrohr: Multitubo IBP:>B< Flex KE Kelit: Kelit Kelox: Jupiter: Heizsystem	<b>M12 HPT</b> 	U16	<b>M12</b>	J12-U16	430293	  
			U20	<b>M12</b>	J12-U20	430297	
			U25	<b>M12</b>	J12-U25	430299	
			U32	<b>M12</b>	J12-U32	430301	
		U40	<b>M12</b>	J12-U40	430303		
		<b>M18 ONEBLHPT &amp; M18 BLHPT</b> 	U16	<b>M18</b>	J18-U16	430294	
			U20	<b>M18</b>	J18-U20	430298	
			U25	<b>M18</b>	J18-U25	430300	
			U32	<b>M18</b>	J18-U32	430302	
			U40	<b>M18</b>	RJ18-U40	430304	
			U50	<b>M18</b>	RJ18-U50	430305	
			U63	<b>M18</b>	RJ18-U63	430306	
			Adapter	<b>M18</b>	RJA-1 adapter	430307	



# PRÉSPOFÁK - OSZTÁLYOZÁSA

Szorítópofo	A következő csövekhez ajánlott	Kompatibilis	Méret	Platform	Leírás	Cikkszám 4932	Képek
<b>G</b>	Geberit: Mepla & Mepla Therm	<b>M12 HPT</b> 	G16	<b>M12</b>	J12-G16	464217	
			G20	<b>M12</b>	J12-G20	464218	
			G25	<b>M12</b>	J12-G25	464219	
			G32	<b>M12</b>	J12-G32	464220	
			G40	<b>M12</b>	J12-G40	464221	
		<b>M18 ONEBLHPT &amp; M18 BLHPT</b> 	G16	<b>M18</b>	J18-G16	464544	
			G20	<b>M18</b>	J18-G20	464545	
			G26	<b>M18</b>	J18-G25	464546	
			G32	<b>M18</b>	J18-G32	464547	
			G40	<b>M18</b>	J18-G40	464548	
G50	<b>M18</b>	J18-G50	464549				

Szorítópofo	A következő csövekhez ajánlott	Kompatibilis	Méret	Platform	Leírás	Cikkszám 4932	Képek
<b>TH</b>	ALB Comap Fränkische Henco (TH14 - TH26) IPA Sanha Tiemme	<b>M12 HPT</b> 	TH16	<b>M12</b>	J12-TH16	430276	
			TH20	<b>M12</b>	J12-TH20	430280	
			TH25	<b>M12</b>	J12-TH25	430282	
			TH26	<b>M12</b>	J12-TH26	430283	
			TH32	<b>M12</b>	J12-TH32	430285	
			TH40	<b>M18</b>	J12-TH40	430287	
		<b>M18 ONEBLHPT &amp; M18 BLHPT</b> 	TH16	<b>M18</b>	J18-TH16	430277	
			TH20	<b>M18</b>	J18-TH20	430281	
			TH25	<b>M18</b>	J18-TH25	430355	
			TH26	<b>M18</b>	J18-TH26	430284	
			TH32	<b>M18</b>	J18-TH32	430286	
			TH40	<b>M18</b>	RJ18-TH40	430288	
			TH50	<b>M18</b>	RJ18-TH50	430289	
			TH63	<b>M18</b>	RJ18-TH63	430290	
			Adapter	<b>M18</b>	RJA-1 adapter	430307	

Szorítópofo	A következő csövekhez ajánlott	Kompatibilis	Méret	Platform	Leírás	Cikkszám 4932	Képek
<b>Viega Mega Press</b>		<b>M18 ONEBLHPT &amp; M18 BLHPT</b> 	1/2"	<b>M18</b>	J18-MP1/2"	479442	
			3/4"	<b>M18</b>	J18-MP3/4"	479443	
			1"	<b>M18</b>	J18-MP1"	479444	
			1 1/4"	<b>M18</b>	J18-MP 1/4" (requires ring jaw adaptor RJA - 1)	479445	
			1 1/2"	<b>M18</b>	J18-MP1/2" (requires ring jaw adaptor RJA - 1)	479446	
			2"	<b>M18</b>	J18-MP2" (requires ring jaw adaptor RJA - 1)	479447	
		<b>M18 BLHPTXL</b> 	2 1/2"	<b>M18</b>	RJ18XL-MP2 1/2" (requires ring jaw adaptor RJAXL - 1)	479448	
			3"	<b>M18</b>	RJ18XL-MP3 (requires ring jaw adaptor RJAXL - 1)	479449	
			4"	<b>M18</b>	RJ18XL-MP4 (requires ring jaw adaptor RJAXL - 1)	479450	
			Adapter	<b>M18</b>	RJAXL-1 adapter	479451	

Szorítópofo	A következő csövekhez ajánlott	Kompatibilis	Méret	Platform	Leírás	Cikkszám 4932	Képek
<b>FF</b>	Geberit Flowfit	<b>M12 HPT</b> 	16 - 40	<b>M12</b>	J12 16-40MM FLOWFIT	480981	
			16 - 40	<b>M18</b>	J18 16-40MM FLOWFIT	480982	
		50 - 75	<b>M18</b>	J18 50-75MM FLOWFIT	480983		

# PRÉSPOFÁK - OSZTÁLYOZÁSA

Szorítófófa	A következő csövek-hez ajánlott	Kompatibilis	Méret	Platform	Leírás	Cikkszám 4932	Képek
<b>M</b>	Geberit: Mapress	<b>M12 HPT</b> 	M12	<b>M12</b>	J12-M12G	480879	 
			M15	<b>M12</b>	J12-M15G	480880	
			M18	<b>M12</b>	J12-M18G	480881	
			M22	<b>M12</b>	J12-M22G	480882	
			M28	<b>M12</b>	J12-M28G	480883	
			M38	<b>M12</b>	J12-M35G	480884	
		<b>M18 ONEBLHPT &amp; M18 BLHPT</b> 	M12	<b>M18</b>	J18-M12G	480885	 
			M15	<b>M18</b>	J18-M15G	480886	
			M18	<b>M18</b>	J18-M18G	480887	
			M22	<b>M18</b>	J18-M22G	480888	
			M28	<b>M18</b>	J18-M28G	480889	
			M35	<b>M18</b>	J18-M35G	480890	

Szorítófófa	A következő csövek-hez ajánlott	Kompatibilis	Méret	Platform	Leírás	Cikkszám 4932	Képek
<b>G</b>	Geberit: Mepla	<b>M12 HPT</b> 	G16	<b>M12</b>	J12-G16G	480891	 
			G20	<b>M12</b>	J12-G20G	480892	
			G26	<b>M12</b>	J12-G26G	480893	
			G32	<b>M12</b>	J12-G32G	480894	
			G40	<b>M12</b>	J12-G40G	480895	
		<b>M18 ONEBLHPT &amp; M18 BLHPT</b> 	G16	<b>M18</b>	J18-G16G	480896	   
			G20	<b>M18</b>	J18-G20G	480897	
			G26	<b>M18</b>	J18-G26G	480898	
			G32	<b>M18</b>	J18-G32G	480899	
			G40	<b>M18</b>	J18-G40G	480900	
			G50	<b>M18</b>	J18-G50G	480901	
			G63	<b>M18</b>	RJ18-G63G (Requires RJA-G)	480966	
			G75	<b>M18</b>	RJ18-G75G (Requires RJA-G)	480967	
			Adapter	<b>M18</b>	RJA-G adapter	480968	

Szorítófófa	A következő csövek-hez ajánlott	Kompatibilis	Méret	Platform	Leírás	Cikkszám 4932	Képek
<b>BMP</b>	Conex & Banninger >B< MaxiPro	<b>M12 HPT</b> 	1/4"	<b>M12</b>	J12-BMP 1/4"	493155	 
			3/8"	<b>M12</b>	J12-BMP 3/8"	493156	
			1/2"	<b>M12</b>	J12-BMP 1/2"	493157	
			5/8"	<b>M12</b>	J12-BMP 5/8"	493158	
			3/4"	<b>M12</b>	J12-BMP 3/4"	493159	
			7/8"	<b>M12</b>	J12-BMP 7/8"	493160	
			1"	<b>M12</b>	J12-BMP 1"	493161	
		1 1/8"	<b>M18</b>	J12-BMP 1 1/8"	493162		
		<b>M18 ONEBLHPT &amp; M18 BLHPT</b> 	1/4"	<b>M18</b>	J18-BMP 1/4"	493163	   
			3/8"	<b>M18</b>	J18-BMP 3/8"	493164	
			1/2"	<b>M18</b>	J18-BMP 1/2"	493165	
			5/8"	<b>M18</b>	J18-BMP 5/8"	493166	
			3/4"	<b>M18</b>	J18-BMP 3/4"	493167	
			7/8"	<b>M18</b>	J18-BMP 7/8"	493168	
			1"	<b>M18</b>	J18-BMP 1"	493169	
			1 1/8"	<b>M18</b>	J18-BMP 1 1/8"	493170	



**A QR KÓD BEOLVASÁSÁVAL TEKINTSE MEG A PRÉSSZERSZÁMOK KIEGÉSZÍTŐINEK VÁLASZTÉKÁT.**



## Duguláselhárító tartozékok

Leírás	M12BDC6, M12 BDC8 dugulásel- hárítókhoz	M18 FD- CPF8, M18 FDCPF10 dugulásel- hárítókhoz	M18 FFSDC16, M18 FFSDC13, M18 FFSDC10 dugulásel- hárítókhoz	MXF LSPD dugulásel- hárítóhoz	Cikkszám	EAN kód
① 16 mm x 15 m spirál			✓		48532775	045242513109
Buzogányfejű acélkábel Ø 6 mm x 7.6 m spirál	✓				48532573	045242471270
Csuklósféjű acélkábel Ø 8 mm X 7.6 m spirál	✓				48532572	045242364206
Csuklósféjű acélkábel Ø 6 mm x 7.6 m spirál	✓				48532574	045242471287
M18PF buzogányfejű acélkábel 6 mm x 10.5 m spirál		✓			48532671	045242482740
M18PF buzogányfejű acélkábel 6 mm x 15 m spirál		✓			48532672	045242482757
Buzogányfejű acélkábel Ø 8 mm x 7.6 m spirál	✓				48532571	045242364213
② M18PF 8 mm x 10.5 m spirál		✓			48532673	045242482764
M18PF buzogányfejű acélkábel 8 mm x 15 m spirál					48532674	045242482771
M18PF 10 mm x 10.5 m spirál		✓			48532675	045242482788
Buzogányfejű acélkábel + kábeltartó dob Ø 8 mm x 7.6 m spirál	✓				48532581	045242480586
Csuklósféjű acélkábel + kábeltartó dob Ø 8 mm x 7.6 m spirál	✓				48532582	045242480593
Buzogányfejű acélkábel + kábeltartó dob Ø 6 mm x 76 m spirál	✓				48532583	045242480609
Csuklósféjű acélkábel + kábeltartó dob Ø 6 mm x 7.6 m spirál	✓				48532584	045242480616
Buzogányfejű spirál 8 mm x 23 m			✓		48532772	045242513079
10 mm x 15 m spirál			✓		48532773	045242513086
13 mm x 15 m spirál			✓		48532774	045242513093
16 mm x 7,6 m belső mag csatlakozó vég				✓	4932471701	4058546296001
16 mm x 15,2 m belső mag csatlakozó vég				✓	4932471702	4058546296018
20 mm x 7,6 m belső mag csatlakozó vég				✓	4932471703	4058546296025
20 mm x 15,2 m belső mag csatlakozó vég				✓	4932471704	4058546296032
16 mm merevítőkábel csatlakozó vég				✓	4932471707	4058546296063
16 mm x 60 cm vezetőkábel csatlakozó vég				✓	4932471708	4058546296070
20 mm x 600 mm vezetőkábel csatlakozó vég				✓	4932471709	4058546296087
④ M18PF egyenes csőtisztító	✓	✓			48532681	045242503803
M18PF "C" vágó 25 mm	✓	✓			48532684	045242503834
⑤ Közepes "C" vágó 10, 13 és 16 mm-es kábelekhöz					48532789	045242006137
75 mm-es zsírvágó fej, 16 mm + 20 mm-es kábelhez, csőtisztítógéphez				✓	48532837	4058546323448
⑥ 100 mm-es zsírvágó fej, 16 mm + 20 mm-es kábelhez, csőtisztítógéphez				✓	48532838	4058546323455
Buzogányfejű csőtisztító csuklós fej 10,13 és 16 mm-es kábelekhöz	✓	✓			48532682	045242503810
⑦ Buzogányfejű csőtisztító fej 10, 13 és 16 mm-es kábelekhöz	✓	✓			48532787	045242006113
Tölcséres fej 16 mm és 20 mm-es kábelekhöz, csőtisztítógéphez				✓	48532831	4058546323387
⑧ Tölcséres fej 10, 13 és 16 mm-es kábelekhöz	✓	✓			48532786	045242006106
M18PF tisztítófej készlet 5 darabos 10,13 és 16 mm-es kábelekhöz	✓	✓			48532685	045242503841
⑨ M18™ FS tisztítófej készlet 5 darabos 10, 13 és 16 mm-es kábelekhöz	✓	✓			48532790	045242006144
Tisztítófej készlet, 16 mm + 20 mm-es kábelhez 9 részes, csőtisztítógéphez				✓	48532840	4058546296131
⑩ Kis méretű fúrófej, 16 mm + 20 mm-es kábelhez, csőtisztítógéphez				✓	48532835	4058546323424
Közepes méretű fúrófej, 16 mm + 20 mm-es kábelhez, csőtisztítógéphez				✓	48532836	4058546323431
75 mm-es gyökérvágó, 16 mm + 20 mm-es kábelhez, csőtisztítógéphez				✓	48532832	4058546323394
⑪ 100 mm-es gyökérvágó, 16 mm + 20 mm-es kábelhez, csőtisztítógéphez				✓	48532833	4058546323400
150 mm-es gyökérvágó, 16 mm + 20 mm-es kábelhez, csőtisztítógéphez				✓	48532834	4058546323417
Kis méretű pengés vágó 10, 13 és 16 mm-es kábelekhöz	✓	✓			48532683	045242503827
⑫ Közepes méretű pengés vágó 10, 13 és 16 mm-es kábelekhöz	✓	✓			48532788	045242006120
⑬ 16 mm+20 mm-es egyenes auger kábel, csőtisztítógéphez				✓	48532830	4058546323370
⑭ SWITCH PACK™ automatikus adagoló az M18 FFSDC sorozathoz				✓	4932471993	4058546298920
⑮ SWITCH PACK™ automatikus adagoló tömlővezető				✓	4932471994	4058546298937
⑯ SWITCH PACK™ automatikus adagoló alapelem				✓	4932478225	4058546344023
⑰ SWITCH PACK™ belső dob M18 FFSDC lefolyótisztító gépekhez				✓	4932464277	4058546222222
⑱ Tömlővezető az MXFLSDP modellhez				✓	4932478110	4058546340421
⑲ Nyitó kulcs minden kábelhez	✓	✓		✓	4932471717	4058546296162



## Szekciós csőtisztító tartozékok

Leírás	M18 FCSSM szekciós csőtisztít- tóhoz	M18 FSSM szekciós csőtisztít- tóhoz	Cikkszám	EAN kód
16 mm x 2,3 m nyitott belső mag csatlakozó vég	✓		4932478413	4058546346041
16 mm x 2,3 m nyitott belső mag csatlakozó	✓		4932478414	4058546346058
22 mm x 4,5 m nyitott belső mag csatlakozó vég	✓	✓	4932478415	4058546346065
① 22 mm x 4,5 m csatlakoztatható kábel	✓	✓	4932471712	4058546296117
7 részes 22 mm x 4,5 m csatlakoztatható kábel készlet	✓	✓	4932471713	4058546296124
32 mm x 4,5 m csatlakoztatható kábel		✓	4932471710	4058546296094
32 mm x 4,5 m heavy duty csatlakoztatható kábel		✓	4932471711	4058546296100
② Buzogányfejű csőtisztító 16 mm-es kábelekhöz	✓		48533811	4058546346133
Egyenes buzogányfejű csőtisztító 16 mm-es kábelekhöz	✓		48533812	4058546346126
Tölcséres fúró 16 mm-es kábelekhöz	✓		48533813	4058546346140
Kisméretű tölcéses fúró 22 mm-es kábelekhöz	✓	✓	48533828	4058546346089
③ Tölcséres fúró, 22 mm-es kábelhez	✓	✓	48533831	4058546323479
Tölcséres fúró, 32 mm-es kábelhez		✓	48534831	4058546323561
Extra kisméretű zsírvágó 16 mm-es kábelekhöz	✓		48533814	4058546346157
Kisméretű zsírvágó 16 mm-es kábelekhöz	✓		48533815	4058546346164
Kisméretű zsírvágó 22 mm-es kábelekhöz	✓	✓	48533827	4058546346096
④ Kisméretű zsírvágó, 22 mm-es kábelhez	✓	✓	48533835	4058546323516
Közepes méretű zsírvágó, 22 mm-es kábelhez	✓	✓	48533836	4058546323523
Kisméretű zsírvágó, 32 mm-es kábelhez		✓	48534835	4058546323608
Közepes méretű zsírvágó, 32 mm-es kábelhez		✓	48534836	4058546323615
⑤ Rugótisztító 16 mm-es kábelekhöz	✓		48533816	4058546346171
50 mm-es gyökérvágó a 22 mm-es kábelekhöz	✓	✓	48533825	4058546346119
75 mm-es gyökérvágó, 22 mm-es kábelhez	✓	✓	48533832	4058546323486
100 mm-es gyökérvágó, 22 mm-es kábelhez	✓	✓	48533833	4058546323493
⑥ 150 mm-es gyökérvágó, 22 mm-es kábelhez	✓	✓	48533834	4058546323509
75 mm-es gyökérvágó, 32 mm-es kábelhez		✓	48534832	4058546323578
100 mm-es gyökérvágó, 32 mm-es kábelhez		✓	48534833	4058546323585
150 mm-es gyökérvágó, 22 mm-es kábelhez		✓	48534834	4058546323592
Kisméretű egyenes auger fej 22 mm-es kábelekhöz	✓	✓	48533829	4058546346072
⑦ 22 mm-es egyenes auger fej, szekciós csőtisztítógéphez	✓	✓	48533830	4058546323462
32 mm-es egyenes auger fej, szekciós csőtisztítógéphez		✓	48534830	4058546323554
75 mm-es egyenes-láncos fúrófej, 22 mm-es kábelhez	✓	✓	48533837	4058546323530
⑧ 100 mm-es egyenes-láncos fúrófej, 22 mm-es kábelhez	✓	✓	48533838	4058546323547
75 mm-es egyenes-láncos fúrófej, 32 mm-es kábelhez		✓	48534837	4058546323622
100 mm-es egyenes-láncos fúrófej, 32 mm-es kábelhez		✓	48534838	4058546323639
9 részes tisztítófej készlet, szekciós csőtisztítógépekhez 22 mm kábelekhöz	✓	✓	48533840	4058546296148
⑨ 9 részes tisztítófej készlet, szekciós csőtisztítógépekhez 32 mm kábelekhöz		✓	48534839	4058546296155
Kis tömlővezető az FCSSM modellhez	✓		4932478410	4058546346010
⑩ Közepes tömlővezető az FCSSM modellhez	✓		4932478409	4058546346003
Nagy tömlővezető az FSSM modellhez		✓	4932471720	4058546296193
Kábeldob 16 mm-es spirálokhoz	✓		4932478412	4058546346034
⑪ Kábeldob 22 mm-es spirálokhoz	✓	✓	4932478411	4058546346027
Kábeldob 32 mm-es spirálokhoz		✓	4932471719	4058546296186
⑫ Nyitó kulcs minden kábelhez	✓	✓	4932471717	4058546296162

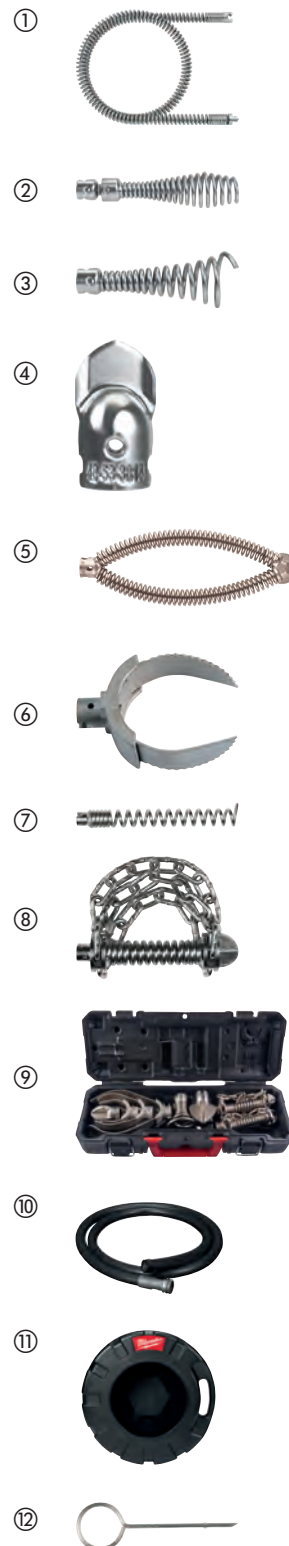

## Rendszertartozékok - Vizsgálókamerák

Valamennyi hosszabbító fröccsenésálló és porálló.

A hosszabbítókat a kamera és az eredeti kábel közé lehet felszerelni.

Leírás	Kábel hossza (m)	Kábel átmérő (mm)	Inspekción kamerához	Mennyiség a csomagban	Rendelt mennyiség	Cikkszám	EAN kód
Hosszabbító kábel. Maximálisan 3 hosszabbító kábel csatlakoztatható.	0.9	17	C12 IC	1	1	48530110	045242157747
Hosszabbító kábel. Max. 5 hosszabbító kábel csatlakoztatható.	0.9	17	C12 AVD, C12 AVA	1	1	48530141	045242216529
Analóg kamera cserélhető kábel.	0.9	9.5	C12 AVD, C12 AVA	1	1	4931419517	4002395828234
1 m -es hosszabbító kábel M-spector vizsgálókamerához	1	12	M12 IC AV3	1	1	48530150	045242344208
3 m -es hosszabbító kábel M-spector vizsgálókamerához	3	12	M12 IC AV3	1	1	48530151	045242344222
Hosszabbító kábel 1m	1	12	M12 IC AV3	1	1	48530155	045242344215
Kábelvezető készlet M18™SIC36	-	-	M18 SIC36	1	1	4931473616	4058546354923
Kábelvezető készlet M18™SIC60	-	-	M18 SIC60	1	1	4931473638	4058546355142
Földelő készlet M18™SISH	-	-	M18 SISH	1	1	4931473526	4058546354022

①



②



③



④



⑤



## Csőmenetvágó kések

A nagy teljesítményű menetvágó szerszámok tökéletes metetet és hosszan tartó teljesítményt biztosítanak a MILWAUKEE® menetvágókkal együtt

A menetvágó kések kétféle metetgeometriával kaphatók: BSPT (British Standard Pipe Taper) és NPT (National Pipe Taper)

A menetvágó kések két különböző minőségben kaphatók: Ötvözött kések a tartós teljesítmény érdekében fekete és horganyzott csövekhez. HS kések a legjobb teljesítmény érdekében, rozsdamentes acél csövekhez. Egy készlet 4 darab vágószerszámot tartalmaz, amelyek egy menetvágófej felszereléséhez szükségesek.

Leírás	Menetméret (inch)	Mennyiség a csomagban	Rendelt mennyiség	Cikkszám	EAN kód
Menetvágó kés FPTD 1/2" NPT HS	1/2	1	1	48361107	045242608713
Menetvágó kés FPTD 3/4" NPT HS	3/4	1	1	48361108	045242608720
Menetvágó kés FPTD 1" NPT HS	1	1	1	48361109	045242608737
Menetvágó kés FPTD 1 1/4" NPT HS	1 - 1/4	1	1	48361110	045242608744
Menetvágó kés FPTD 1 1/2" NPT HS	1 - 1/2	1	1	48361111	045242608751
Menetvágó kés FPTD 2" NPT HS	2	1	1	48361112	045242608768
Ötvözött menetvágó kés FPTD 1/2" BSPT	1/2	1	1	4932480227	4058546405120
Ötvözött menetvágó kés FPTD 3/4" BSPT	3/4	1	1	4932480228	4058546405137
Ötvözött menetvágó kés FPTD 1" BSPT	1	1	1	4932480229	4058546405144
Ötvözött menetvágó kés FPTD 1 1/4" BSPT	1 - 1/4	1	1	4932480230	4058546405151
Ötvözött menetvágó kés FPTD 1 1/2" BSPT	1 - 1/2	1	1	4932480231	4058546405168
Ötvözött menetvágó kés FPTD 2" BSPT	2	1	1	4932480232	4058546405175
Menetvágó kés FPTD 1/2" BSPT HS	1/2	1	1	4932480233	4058546405182
Menetvágó kés FPTD 3/4" BSPT HS	3/4	1	1	4932480234	4058546405199
Menetvágó kés FPTD 1" BSPT HS	1	1	1	4932480235	4058546405205
Menetvágó kés FPTD 1 1/4" BSPT HS	1 - 1/4	1	1	4932480236	4058546405212
Menetvágó kés FPTD 1 1/2" BSPT HS	1 - 1/2	1	1	4932480237	4058546405229
Menetvágó kés FPTD 2" BSPT HS	2	1	1	4932480238	4058546405236



## Csőmenetvágó fejek

Akár 50%-kal könnyebb, mint a versenytársak menetvágófejei.

Elérhető méretek 1/2"-től 2"-ig

A menetvágófejek mindig tartalmaznak egy BSPT-ötvözött menetvágó kés készletet.

Leírás	Menetméret (inch)	Mennyiség a csomagban	Rendelt mennyiség	Cikkszám	EAN kód
Ötvözött Menetvágó fej FPT2H 1/2" BSPT	1/2	1	1	4932480239	4058546405243
Ötvözött Menetvágó fej FPT2H 3/4" BSPT	3/4	1	1	4932480240	4058546405250
Ötvözött Menetvágó fej FPT2H 1" BSPT	1	1	1	4932480241	4058546405267
Ötvözött Menetvágó fej FPT2H 1 1/4" BSPT	1 1/4	1	1	4932480242	4058546405274
Ötvözött Menetvágó fej FPT2H 1 1/2" BSPT	1 1/2	1	1	4932480243	4058546405281
Ötvözött Menetvágó fej FPT2H 2" BSPT	2	1	1	4932480244	4058546405298
Ötvözött Menetvágó fej FPT114H 1/2" BSPT	1/2	1	1	4932480245	4058546405304
Ötvözött Menetvágó fej FPT114H 3/4" BSPT	3/4	1	1	4932480246	4058546405311
Ötvözött Menetvágó fej FPT114H 1" BSPT	1	1	1	4932480247	4058546405328
Ötvözött Menetvágó fej FPT114H 1 1/4" BSPT	1 1/4	1	1	4932480248	4058546405335
BSPT Ötvözött Menetvágó fej Készlet - M18 FPT2	1/2", 3/4", 1", 1 1/4", 1 1/2", 2"	6	1	4932480249	4058546405342
Ötvözött Menetvágó fej Készlet - M18 FPT114	1/2", 3/4", 1", 1 1/4"	4	1	4932480250	4058546405359



## Rendszertartozékok - Tömítőanyag- és ragasztópisztoly

Leírás	Kinyomópisztolyhoz	Mennyiség a csomagban	Rendelt mennyiség	Cikkszám	EAN kód
310 ml szabványos kartus kinyomó. Valamennyi szabvány 250 ml-es és 310 ml kartushoz használható. Kinyomórúd (4932352937), kinyomó fejet és nyomócsavart (44700330) tartalmaz.	C18 PCG	1	1	48081076	045242263127
310 ml szabványos kartus kinyomó. Valamennyi szabvány 250 ml-es és 310 ml kartushoz használható. Kinyomórúd (4932430099), kinyomó fejet és nyomócsavart (44700330) tartalmaz.	C12 PCG	1	1	48080900	045242286355
310 ml alumínium kartustartó. Lehetővé teszi a 310 ml és 380 ml betétek használatát. 49520660 Kinyomó tengelyt igényel.	PCG 14 / 300, PCG 14 / 600	1	1	48081085	045242089246
400 ml alumínium hengeres kartus tartó. A 400 ml-es szabványos hengeres tasakhoz (2 db fedősapka) 48091090-as cikkszámú rendelhető kinyomó tengely és a 44700375-es cikkszámú rendelhető kinyomófej szükséges hozzá.	C18 PCG, C12 PCG	1	1	4932352844	4002395375028
600 ml alumínium hengeres kartus tartó. A 600 ml-es szabványos hengeres tasakhoz (2 db fedősapka) 48091091-as cikkszámú rendelhető kinyomó tengely és a 44700375-es cikkszámú rendelhető kinyomófej szükséges hozzá.	C18 PCG, C12 PCG	1	1	4932352845	4002395375035
400 ml áttetsző hengeres kartus tartó. A 400 ml-es szabványos hengeres tasakhoz (2 db fedősapka) 48091090-as cikkszámú rendelhető kinyomó tengely és a 44700375-es cikkszámú rendelhető kinyomófej szükséges hozzá.	C18 PCG, C12 PCG	1	1	4932352842	4002395375004
600 ml áttetsző hengeres kartus tartó. A 600 ml-es szabványos hengeres tasakhoz (2 db fedősapka) 48091091-as cikkszámú rendelhető kinyomó tengely és a 44700375-es cikkszámú rendelhető kinyomófej szükséges hozzá.	C18 PCG, C12 PCG	1	1	4932352843	4002395375011
Kinyomórúd készlet 310 ml-es kinyomóhoz. Használja: 48081076 310 ml-es szabványos kartuskinyomóval.	C18 PCG	1	1	4932352937	4002395375950
Kinyomórúd készlet 310 ml-es kinyomóhoz. Használja: 48080900 310 ml-es szabványos kartuskinyomóval.	C12 PCG	1	1	4932430099	4002395377602
Rövid kinyomó tengely (340 mm hosszú). A 48081075 cikkszámú kartus tartóval és a 48081085 cikkszámú hengeres tartóval használja.	PCG 14 / 300, PCG 14 / 600	1	1	49520600	045242190201
Kinyomórúd készlet 400 ml-es kinyomóhoz. Használja: 4932352844 cikkszámú 400 ml-es alumínium hengeres kartus tartóval 4932352842 cikkszámú 400 ml-es áttetsző hengeres kartus tartóval.	C18 PCG	1	1	48091090	045242263158
Kinyomórúd készlet 400 ml-es kinyomóhoz. Használja: 4932352844 cikkszámú 400 ml-es alumínium hengeres kartus tartóval 4932352842 cikkszámú 400 ml-es áttetsző hengeres kartus tartóval.	C12 PCG	1	1	4932430100	4002395377619
Kinyomórúd készlet 600 ml-es adagolóhengerhez. Használja: 4932352845 cikkszámú 600 ml-es alumínium hengeres kartus tartóval 4932352843 cikkszámú 600 ml-es áttetsző hengeres kartus tartóval.	C18 PCG	1	1	48091091	045242263165
Kinyomórúd készlet 600 ml-es adagolóhengerhez. Használja: 4932352845 cikkszámú 600 ml-es alumínium hengeres kartus tartóval 4932352843 cikkszámú 600 ml-es áttetsző hengeres kartus tartóval.	C12 PCG	1	1	4932430101	4002395377626
Kinyomófej az összeszereléshez	C18 PCG, C12 PCG	1	1	44700330	045242260928
Kinyomófej az összeszereléshez.	C18 PCG, C12 PCG	1	1	44700375	045242277438
Tartalék fej.	PCG 14 / 300, PCG 14 / 600, C18 PCG, C12 PCG	1	1	45760525	4002395775323

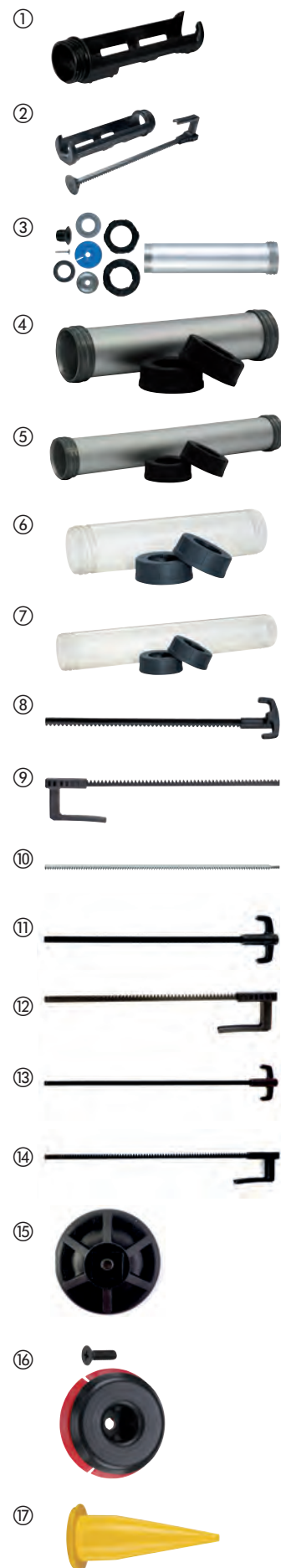

## Rendszertartozékok - MÉRŐMŰSZEREK villanszerelőknél

Leírás	Mennyiség a csomagban	Rendelt mennyiség	Cikkszám	EAN kód
① Szondafejek (1000 volt / 10 amper) hossza 125 mm.	1	1	49771004	045242238965
② Krokodil csipesz (max. 1000 volt / 10 amper)	1	1	49771005	045242238972



## Rendszertartozékok - M12<sup>™</sup> Fűthető kabát

M18<sup>™</sup> adapter USB töltővel – A kabát M18<sup>™</sup> akkumulátorral történő működtetéséhez. USB töltési lehetőség lejátszóhoz, mobiltelefonhoz, digitális fényképezőgéphez, GPS-hez  
12 V autós adapter – A kabát 12 V szivargyújtóról való fűtéséhez.

Leírás	Mennyiség a csomagban	Rendelt mennyiség	Cikkszám	EAN kód
① M18 <sup>™</sup> 2.1A USB-vezérlő (M18 USB PS HJ2)	1	1	4932471597	4058546294960
② 12 V autós adapter (12 V CP HJ)	1	1	4932430085	4002395377466



## MILWAUKEE<sup>®</sup> ONE-KEY<sup>™</sup> Bluetooth<sup>®</sup> nyomkövető modul - BTT

Kövessen nyomon a MILWAUKEE<sup>®</sup> ONE-KEY<sup>™</sup> készletének bármely elemét. Egyszerűen párosítsa a TICK<sup>™</sup>-et a kiválasztott elemmel, és használja a ONE-KEY<sup>™</sup> beépített szerszámkövetést a hiányzó termék megtalálásához

Teljesen kompatibilis az összes ONE-KEY<sup>™</sup> beépített szerszámkövetési és készletkezelési funkcióval IP68 - a legkeményebb körülményeknek is ellenáll

Ellenáll -20 °C és +60 °C közötti hőmérsékletnek

3 éves üzemidő a beépített, nem cserélhető elemmel, így a működéshez nincs szükség akkumulátorra Az új beépített hangszóró segítségével azonosítsa az adott eszközt, vagy keressen meg egy eszközt, hang alapján

Akár 90 méteres jeladó hatótávolság

5 másodperces jel ciklusok

Az NFC lehetővé teszi az adatok lekérését a hibaelhárításhoz

A QR-kód lehetővé teszi a kétlépcsős aktiválást, nyomon követést, ha a Bluetooth<sup>®</sup> nem működik, és gyorsan azonosítja az adott elemet a ONE-KEY<sup>™</sup> szoftveren keresztül

A gyorsulásmérő figyelmezteti Önt, ha az elem használatban volt, vagy elmozdítják a helyéről

Masszív, egy darabból álló kialakítás erősebb, tartósabb terméket eredményez



Leírás	Mennyiség a csomagban	Rendelt mennyiség	Cikkszám	EAN kód
MILWAUKEE <sup>®</sup> ONE-KEY <sup>™</sup> Bluetooth <sup>®</sup> nyomkövető-BTT	1	1	4933478640	4058546348335
MILWAUKEE <sup>®</sup> ONE-KEY <sup>™</sup> Bluetooth <sup>®</sup> nyomkövető - BTT (10 db)	10	1	4933478643	4058546348366



## M12 / M18 porelvezető rendszertartozékok

Leírás	MILWAUKEE® porszivókhoz	Mennyiség a csomagban	Rendelt mennyiség	Cikkszám	EAN kód
① Porelszívó fej	M18 CDEX / M18/28 CPDEX, M12 DE	2	1	49902301	045242337279
② Szűrő	M18 CDEX / M18/28 CPDEX, M12 DE	3	1	49902306	045242299454
③ Réstisztító fej	M12 DE	1	1	49902325*	045242297603
<b>3 darabos szett</b>					
④ szűrő tartóval, szűrővel, szűrődoboz fedővel	M12 DE	3	1	49902340	045242299461
⑤ M18 és M28 szűrődoboz és szűrő	M18 CDEX / M18/28 CPDEX	4	1	49902342	045242341948
⑥ Porelvezető védőburkolat lehetővé teszi az M12DE összekötését függetlenül porszivóval / porszivóval. Csatlakozó fúvóka: Ø 37 külső fúvóka / Ø 32 mm belső fúvóka.		1	1	4932430479	4002395381401
Porelvezető burkolat PHDE152 Ø 25 – 152 mm		1	1	4932471990	4058546298890



## Betonvibrátor fejek

Leírás	Mennyiség a csomagban	Rendelt mennyiség	Cikkszám	EAN kód
Betonvibrátor fej 38 mm	1	1	4932478612	4058546348052
Betonvibrátor fej 50 mm	1	1	4932478613	4058546348069
Betonvibrátor fej 25 mm	1	1	4932479839	4058546376338
Betonvibrátor fej 63 mm	1	1	4932479840	4058546376345



## Betonvibrátor ostorok

Leírás	Mennyiség a csomagban	Rendelt mennyiség	Cikkszám	EAN kód
Betonvibrátor ostor 4 m	1	1	4932478610	4058546348038
Betonvibrátor ostor 2 m	1	1	4932478611	4058546348045



## Rendszertartozékok - Porelszívó megoldások

### Rendszertartozékok a porelszívó rendszerekhez

Leírás	MILWAUKEE® porszívóhoz	Mennyiség a csomagban	Rendelt mennyiség	Cikkszám	EAN kód
① Porelszívó tömlő- antisztatikus. Hossza 4 m, átmérője 36 mm, készülékadapterrel.	AS 300 ELCP, AS 500 ELCP, AS 300 EMAC	1	1	4932352311	4002395369706
② Adapter 330552 szívótömlő közvetlen csatlakoztatásához.	AS 1, AS 2 C	1	1	4932430833	4002395384952
③ Ø 35 mm-es rendszer Univerzális adapter Ø 35 / 33 / 27 mm.	WDC 1400 A, AS 1, AS 2 C, AS 3 W, ASE 1400, ASM 1400	1	1	4932369282	4002395338412
④ Szívó-gégecső Ø 35 mm, 50 cm, műanyag.	ASE 1400, AS 1, AS 2 C, ASM 1400	1	1	4932346620	4002395319503
⑤ Porelszívó gégecső Ø 35 mm / 5 m.	ASE 1400, ASM 1400	1	1	4932373626	4002395351534
⑥ 4 db. báránygyapjú szűrőzsák, 4 db. báránygyapjú vizes szűrő gumival.	AS 250 ECP	5	1	4932352306	4002395369652
⑦ 5 x báránygyapjú 30 l-es szűrőzsák.	AS 300 ELCP, AS 300 EMAC, AS 300 ELAC	5	1	4932352307	4002395369669
⑧ 5 x báránygyapjú 50 l-es szűrőzsák.	AS 500 ELCP	5	1	4932352308	4002395369676
⑨ Szűrőzsákok Porzsákok: 5 db. műanyag zsák, 30 l.	AS 250 ECP, AS 300 ELCP, AS 300 EMAC	5	1	4932352309	4002395369683
⑩ Porzsákok: 5 db. műanyag zsák, 50 l.	AS 500 ELCP	5	1	4932352310	4002395369690
⑪ Porzsákok. Különösen tartós. 5 db. 25 l-es papírzsák.	RSE 1400	5	1	4932373852	4002395352821
⑫ Porzsákok. Különösen tartós. 5 db. 50 l-es papírzsák.	ASE 1400, ASM 1400	5	1	4932373621	4002395351503
⑬ Gyapjú szűrőzsákok AS 30/42-höz	AS 30 LAC, AS 30 MAC, AS 42 MAC	5	1	4932459689	4058546028619
⑭ Porzsákok 30l	AS 42 MAC, AS 30 MAC, AS 30 LAC	5	1	4932459690	4058546028626
⑮ Szűrő betét.	AS 250 ECP, AP 250 ECP	1	1	4932352303	4002395369621
⑯ Szűrő betét	AS 300 ELCP, AS 500 ELCP, AS 2-250 ELCP	1	1	4932352304	4002395369638
⑰ Szűrő betét.	AS 300 EMAC, AS 300 ELAC	2	1	4932352305	4002395369645
⑱ Szűrők Szűrő betét 7000 cm <sup>2</sup> , BIA C kategória.	AS 3 W	1	1	4932346588*	4002395319473
⑲ Összecsukható poliészter szűrőbetét, 2 db.	ASE 1400, ASM 1400	1	1	4932373623	4002395351510
⑳ PTFE lapos szűrő	AS 30 LAC, AS 42 MAC, AS 30 MAC	1	1	4932459687	4058546028596
㉑ Motor hűtőszűrő	AS 42 MAC, AS 30 MAC, AS 30 LAC	1	1	4932459688	4058546028602
㉒ Fém tolókar	AS 42 MAC, AS 30 MAC, AS 30 LAC	1	1	4932459691	4058546028633

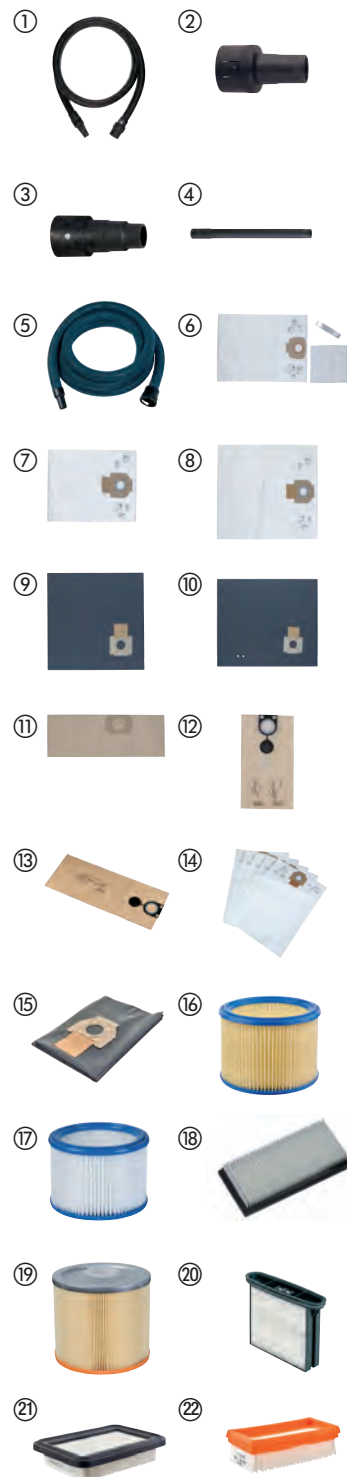



# KÉZISZERSZÁMOK

## STUD™ mérőszalagok II



- Az EXO 360™ szalag technológiája tartós, kopásálló és szennyeződés álló
- Erős mágnes a szalag elején, így könnyen ráakasztható akár lapos felületre, akár kerek csőre
- Akár 4 m hosszúságig kihúzható, megtörés nélkül
- Szakadásgátló bevonat - megerősíti a szalag első 15 cm-ét
- Mérőskála mind a két oldalon - növeli az olvashatóságot
- Szabadalmazott ujjal megállító: megvédi ujjait a szalag visszahúzódtásától
- ABS ház ütészálló markolattal a kényelem és a munkaterületi tartósság érdekében
- Huzal alakú övcsipesz: csökkenti a zsebszakadást
- Szerszámkötél lyuk - gyors és egyszerű rögzítés
- II. pontossági osztály

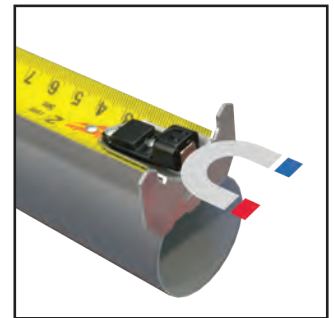

Erős mágnes



4 m hosszúságig kihúzható, megtörés nélkül

Leírás	Hosszúság (m)	Szélesség (mm)	Mennyiség a csomagban	Rendelt mennyiség	Cikkszám	EAN kód
2. generációs STUD mérőszalag 5 m	5	33	1	6	4932471626	4058546295257
2. generációs STUD mérőszalag 8 m	8	33	1	6	4932471627	4058546295264
2. generációs STUD mérőszalag 5 m / 16 ft	5 / 16'	33	1	6	4932471628	4058546295271
2. generációs STUD mérőszalag 8 m / 26 ft	8 / 26'	33	1	6	4932471629	4058546295288



## Széles prémium mérőszalag

- Akár 4 m hosszúságig kihúzható szalag
- Szakadásgátló bevonat - megerősíti a szalag első 15 cm-ét
- Mércé mind a két oldalon - növeli az olvashatóságot
- 5 ponton megerősített ház a tartósságért
- Szabadalmazott ujjal megállító: megvédi ujjait a szalag visszahúzódtásától
- Huzal alakú övcsipesz: csökkenti a zseb elszakadását
- Nylon bevonat szalagvédelem - csökkenti a szalag elszakadását
- Szerszámkötél lyuk - gyors és egyszerű rögzítés



4 m hosszúságig kihúzható, megtörés nélkül



Leírás	Hosszúság (m)	Szélesség (mm)	Mennyiség a csomagban	Rendelt mennyiség	Cikkszám	EAN kód
Széles prémium mérőszalag 5 m	5	33	1	6	4932471815	4058546297145
Széles prémium mérőszalag 8 m	8	33	1	6	4932471816	4058546297152
Széles prémium mérőszalag 5 m / 16 ft	5 / 16'	33	1	6	4932471817	4058546297169
Széles prémium mérőszalag 8 m / 26 ft	8 / 26'	33	1	6	4932471818	4058546297176

## Mágneses mérőszalagok GEN III



- Erős mágnes a szalag elején, így könnyen ráakasztható akár lapos felületre, akár kerek csőre
- Kompakt és ergonomikus kialakítás
- Akár 3,4 m hosszúságig kihúzható szalag
- Nylon, fényvisszaverődést gátló réteg, mely akár 10 x jobban ellenáll a munkaterületi sérüléseknek
- 27 mm széles szalag mindkét oldalán nyomtatva a jobb olvashatóság kedvéért
- Továbbfejlesztett megállító gomb, stabilabb állás
- 5 ponton megerősített ház a tartósságért
- II. pontossági osztály
- A skála segítséget nyújt a méretarányos rajzok esetében



Leírás	Hosszúság (m)	Szélesség (mm)	Mennyiség a csomagban	Rendelt mennyiség	Cikkszám	EAN kód
Mágneses mérőszalag 5 m	5	27	1	6	4932464599	4058546225445
Mágneses mérőszalag 8 m	8	27	1	6	4932464600	4058546225452
Mágneses mérőszalag 10 m	10	27	1	6	4932464601	4058546225469
Mágneses mérőszalag 5 m / 16 ft	5 / 16'	27	1	6	4932464602	4058546225476
Mágneses mérőszalag 8 m / 26 ft	8 / 26'	27	1	6	4932464603	4058546225483



## Autolock mérőszalag

- Autolock fék: a szalag a kihúzást követően a helyén marad
- Nylon bevonatú szalagvédelem törmelék, szennyeződés és víz ellen
- 5-pontos megerősített ház a kiemelkedő élettartam érdekében
- ABS ház ütészálló fogantyúval a kényelem és a munkaterületi tartósság érdekében
- Kompakt kialakítás és kényelmes méret
- Heavy Duty övcsipesz
- II. pontossági osztály
- Gyűjtőcsomagolás, 6 darabonként rendelhető



Leírás	Hosszúság (m)	Szélesség (mm)	Mennyiség a csomagban	Rendelt mennyiség	Cikkszám	EAN kód
Autolock mérőszalag 5 m / 25	5	25	1	6	4932464663	4058546226084
Autolock mérőszalag 8 m / 25	8	25	1	6	4932464664	4058546226091
Autolock mérőszalag 5 m - 16 ft / 25	5	25	1	6	4932464665	4058546226107
Autolock mérőszalag 8 m - 26 ft / 25	8	25	1	6	4932464666	4058546226114



## Pro kompakt mérőszalagok

- Javított ergonómia és kényelmes méret
- Munkaterületi tartósság
- 5 pontban megerősített ház
- 2G nylon bevonatú élvédelem
- Jobb törésállóság és rugalmasság
- Ellenáll a 3 m-es leejtési tesztnak
- Nem mágneses
- Nagyobb, vastagabb számok a mértéken a jobb olvashatóság érdekében
- Kisebb kompakt kampó kialakítás
- Hátlap a könnyű függőleges méréshez
- Továbbfejlesztett övcsipesz: zsebbarátabb



Leírás	Hosszúság (m)	Szélesség (mm)	Mennyiség a csomagban	Rendelt mennyiség	Cikkszám	EAN kód
Pro kompakt mérőszalag 3 m / 16 mm	3	16	1	12	4932459591	4058546027636
Pro kompakt mérőszalag 5 m / 19 mm	5	19	1	12	4932459592	4058546027643
Pro kompakt mérőszalag 5 m / 25 mm	5	25	1	6	4932459593	4058546027650
Pro kompakt mérőszalag 8 m / 25 mm	8	25	1	6	4932459594	4058546027667
Pro kompakt mérőszalag 5 m - 16 ft / 25 mm	5 / 16'	25	1	24	4932459595	4058546027674
Pro kompakt mérőszalag 8 m - 26 ft / 25 mm	8 / 26'	25	1	12	4932459596	4058546027681



## Mágneses LED mérőszalag 7,5m

ÚJ

- 100 lumen LED fényáram, akár 3 m-es munkaterület megvilágításához.
- Kényelmesen töltheti a MILWAUKEE® újratölthető belső akkumulátort a mellékelt micro-USB kábelrel.
- Töltésjelző piros / narancssárga / zöld, hogy leolvashassa az akkumulátor töltési állapotát.
- 2,5 óra akkumulátoros üzemidő.
- 30 mm széles szalag mindkét oldalán nyomtatva a jobb olvashatóság kedvéért, a skála pedig segítséget nyújt a méretarányos rajzok esetében
- Akár 4,6 m-ig hosszúságig kihúzható szalag
- Ujjal megállító a kényelmes tartáshoz és az ujjak védelméhez, a szalag visszahúzásakor.
- A szalag elején lévő erős mágnes lehetővé teszi a sík felületekre és a kerek csőre való könnyű rögzítést.
- Gumírozott fogási felület az extra kényelemért és tartósságért
- Szakadásgátló bevonat - megerősíti a szalag első 15 cm-ét.
- Nylon, fényvisszaverődést gátló réteg, mely akár 10 x jobban ellenáll a munkaterületi sérüléseknek
- II. osztályú pontosság.



Leírás	Hosszúság (m)	Szélesség (mm)	Mennyiség a csomagban	Rendelt mennyiség	Cikkszám	EAN kód
Mágneses LED mérőszalag 7,5 m	7.5	30	1	1	4932492469	4058546418366

## Mérőszalag LED lámpával

- 19 Lux LED fény, segít megtalálni a mérési pontot
- Nylon bevonatú élvédelem törmelék, szennyeződés és víz ellen
- 4 pontban rögzített ház a tartósság érdekében
- ABS ház ütésálló fogantyúval a kényelem és a munkaterületi tartósság érdekében
- Kompakt kialakítás és kényelmes méret
- Mágnes a ház hátulján fém szerszámdobozokhoz és más fémfelületekhez való rögzítéshez
- 2 x CR2016 elemet tartalmaz
- II. pontossági osztály
- Gyűjtőcsomagolás, 12 darabonként rendelhető



Leírás	Hosszúság (m)	Szélesség (mm)	Mennyiség a csomagban	Rendelt mennyiség	Cikkszám	EAN kód
Mérőszalag LED lámpával 3m/10ft	3	12	1	12	48226602	045242529285



## Slimline mérőszalagok

- Rendkívül kompakt, javított, ergonomikus kialakítás
- Nylon bevonatú élvédelem törmelék, szennyeződés és víz ellen
- ABS ház puha fogású gumival burkolt markolattal a kényelem és a munkahelyi tartósság érdekében
- 4 pontban megerősített ház
- Lapos alap a vízszintes stabilitás és háttámla a könnyű függőleges mérés érdekében
- Övcsipesz
- II. pontossági osztály
- Kizárólag 24,12 vagy 6 mérőszalagot tartalmazó gyűjtőkartonban rendelhető, a raktározási egységtől függően



Leírás	Hosszúság (m)	Szélesség (mm)	Mennyiség a csomagban	Rendelt mennyiség	Cikkszám	EAN kód
S3 / 16	3	16	1	12	48227703	045242512898
S5 / 19	5	19	1	12	48227705	045242512904
S5 / 25	5	25	1	6	48227706	045242512911
S8 / 25	8	25	1	6	48227708	045242512928
S5-16 / 25	5/16'	25	1	24	48227717	045242512935
C8-26 / 25	8/26'	25	1	24	48227726	045242512942

## Mérőszalag 2 m



- 5-pontos felépítmény erősítés a munkaterületi tartósság érdekében
- Heavy Duty mérőszalag 13 mm
- A szalag mindkét oldalán nylon bevonat. Kiváló tartósság, védelem a por, piszok, törmelék és víz ellen
- Kompakt kialakítás és gumirozott fogási felület az extra kényelemért és tartósságért
- Minimális rendelési mennyiség 12 db (12 darabnál nagyobb megrendelés esetén a 12 db többszörösét kell rendelni)

Leírás	Hosszúság (m)	Mennyiség a csomagban	Rendelt mennyiség	Cikkszám	EAN kód
Metrikus és angolszász	2	1	12	48225502	045242468034



## Összecsukható kompozit mérőléc

- Zárak 90°/180°-nál
- Szögmérés, rozsdamentes
- Vízálló
- Kopásálló jelölések



Leírás	Hosszúság (m)	Szélesség (mm)	Pontosság	Elemek száma	Zsanér	Mennyiség a csomagban	Rendelt mennyiség	Cikkszám	EAN kód
Összecsukható mérőléc	2	15 x 3.20	II. osztályú pontosság	10	Műanyag és rozsdamentes acél	1	10	4932459301	4058546002671

## Összecsukható fa mérőléc

- Zárak 90°/180°-nál
- Szögmérés



Leírás	Hosszúság (m)	Szélesség (mm)	Pontosság	Elemek száma	Zsanér	Mennyiség a csomagban	Rendelt mennyiség	Cikkszám	EAN kód
Összecsukható fa mérőléc	2	16 x 3.20	III. osztály	10	Sárgaréz	1	12	4932459302	4058546002688

## Összecsukható keskeny fa mérőléc

- Zárak 180°-nál
- Hajlékony kialakítás



Leírás	Hosszúság (m)	Szélesség (mm)	Pontosság	Elemek száma	Zsanér	Mennyiség a csomagban	Rendelt mennyiség	Cikkszám	EAN kód
Összecsukható keskeny fa mérőléc	2	16 x 2.70	III. osztály	10	Sárgaréz	1	10	4932459303	4058546002695

## Keretes mérőszalagok

- Acélszalag extra vékony nylon bevonattal a fokozott tartósság érdekében
- Kategóriájában a legjobb teljesítmény: 50%-kal kevesebb nyúlás összehasonlítva az üvegszálás mérőszalagokkal
- Ultra tartós kivitel: megerősített markolat és nagyobb ejtési ellenállás
- 3:1 tengelykapcsolós bolygókerék áttétel a 10x hosszabb bolygókerék tartósság és a zökkenőmentes felcsévélés érdekében
- A törmelékotró tisztán és dörzsölő hatású anyagtól mentesen tartja a szalagot
- II. pontossági osztály
- Mércé mindkét oldalon. A metrikus mértkegység a szalag felső oldalán, az angolszász pedig a szalag alsó oldalán látható.

Leírás	Hosszúság (m)	Szélesség (mm)	Mennyiség a csomagban	Rendelt mennyiség	Cikkszám	EAN kód
① Keretes mérőszalag 30m/100ft	30	13	1	1	48225203	045242486069
② Keretes mérőszalag 100m/330ft	100	9.5	1	1	48225211	045242486076



## Üvegszálás keretes mérőszalag

- Üvegszálás szalag biztosítja a mérőszalag kis súlyát
- 3:1 fogazott bolygókerékes fogaskerék a 10x hosszabb fogaskerék tartóssághoz és zökkenőmentes visszacsévéléshez
- GRIME GUARD: A törmelék törölje tisztán tartja a szalagot és eltávolítja a szennyeződések
- 2 oldalas skálázás. Metrikus mérések a felső oldalon és angolszász (hüvelyk és láb) a szalag alján

Leírás	Hosszúság (m)	Szélesség (mm)	Mennyiség a csomagban	Rendelt mennyiség	Cikkszám	EAN kód
Üvegszálás keretes mérőszalag 30m/100ft	30	13	1	1	48225330	045242527731
Üvegszálás keretes mérőszalag 60m/200ft	60	13	1	1	48225360	045242527748



## Zárt mérőszalag

- Egyoldalas, 30 m hosszú, 9,5 mm széles metrikus szalag
- A törmelékotró tisztán és dörzsölő hatású anyagtól mentesen tartja a szalagot
- Ultra tartós kivitel: megerősített fémház, megerősített markolat és nylon bevonattal acélszalag
- 3:1 tengelykapcsolós bolygókerék áttétel a 10x hosszabb bolygókerék tartósság és a zökkenőmentes felcsévélés érdekében
- II. pontossági osztály



Leírás	Hosszúság (m)	Szélesség (mm)	Mennyiség a csomagban	Rendelt mennyiség	Cikkszám	EAN kód
30 m zárt mérőszalag	30	9.5	1	1	48225103	045242486106

## Digitális vízmértékek



Leírás	Hossz (cm)	Fogantyú	Mennyiség a csomagban	Rendelt mennyiség	Cikkszám	EAN kód
Digitális vízmérték 60 cm	60	0	1	1	4933471978	4058546298777
Digitális vízmérték 120 cm	120	2	1	1	4933471979	4058546298784



## Teleszkópos vízmérték



- Állítható mérési hosszúság 200 cm – 366 cm között, lézerrel gravírozott mérőskálával
- SHARPSITE™ libella technológia a jobb olvashatóság érdekében
- A megerősített belső elemek megóvják a vízmértéket a sérülésektől vagy a kopástól
- Precíziós marással készült mérőfelület garantálja a pontosságot minden munkapozícióban
- Garantált élettartamra szóló pontosság. (0,0005"/in, 0,5 mm/m) pontossági fokozattal rendelkezik, normál és fordított pozícióban
- Nagy kontrasztú libella technológia, könnyen tisztítható és optimalizálja a láthatóságot
- Széles, ergonómikus fogantyúk a hordozhatóság és felhasználás érdekében
- Teleszkópok rögzítése



Leírás	Hossz (cm)	Fogantyú	Mennyiség a csomagban	Rendelt mennyiség	Cikkszám	EAN kód
Teleszkópos vízmérték 200 cm - 366 cm	200 - 366	2	1	1	4932471355	4058546289836



## REDSTICK<sup>™</sup> vízmértékek



- Erős, tartós vázszerkezet. Teljesen fém megerősített vázszerkezet.
- SHARPSITE<sup>™</sup> libella technológia - jobb olvashatóság
- Széles fogantyúk a kényelemért és hordozhatóságért
- Precíziós marással készült mérőfelület garantálja a pontosságot minden munkapozícióban
- Nagy kontrasztú libella technológia, könnyen tisztítható és optimalizálja a láthatóságot
- Levehető zárósapkák - védik a vázat
- Csúszásmentes falfogó elemek tapadnak a falhoz, és megakadályozzák az elmozdulást
- Tartós, teljesen fém függesztő furat tároláshoz
- Garantált élettartamra szóló pontosság. (0,0005"/in, 0,5 mm/m) pontossági fokozattal rendelkeznek, normál és fordított pozícióban
- Felerősített ritkaföldfém mágnesek (csak a mágneses vízmértékeknél)



Megerősített teljesen fém BACKBONE<sup>™</sup>



SHARPSITE<sup>™</sup> libella technológia a jobb olvashatóság érdekében

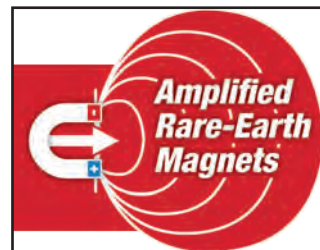

Felerősített ritkaföldfém mágnesek (csak a mágneses vízmértékeknél)



Leírás	Hossz (cm)	Fogantyú	Mennyiség a csomagban	Rendelt mennyiség	Cikkszám	EAN kód
Mágneses 40 cm	40	0	1	1	4932459061	4002395280322
Mágneses 60 cm	60	0	1	1	4932459063	4002395280346
Mágneses 80 cm	80	1	1	1	4932459065	4002395280360
Mágneses 100 cm	100	0	1	1	4932459067	4002395280384
Mágneses 120 cm	120	2	1	1	4932459069	4002395281008
Mágneses 180 cm	180	2	1	1	4932459071	4002395281046
Mágneses 200 cm	200	2	1	1	4932459073	4002395281060
Mágneses 240 cm	240	2	1	1	4932459075	4002395281084
Nem mágneses 40 cm	40	0	1	1	4932459060	4002395280315
Nem mágneses 60 cm	60	0	1	1	4932459062	4002395280339
Nem mágneses 80 cm	80	1	1	1	4932459064	4002395280353
Nem mágneses 100 cm	100	0	1	1	4932459066	4002395280377
Nem mágneses 120 cm	120	2	1	1	4932459068	4002395280391
Nem mágneses 180 cm	180	2	1	1	4932459070	4002395281015
Nem mágneses 200 cm	200	2	1	1	4932459072	4002395281053
Nem mágneses 240 cm	240	2	1	1	4932459074	4002395281077
Zárósapkák REDSTICK <sup>™</sup> vízmértékekhez			2	1	4932459680	4058546028527

## REDSTICK™ kompakt vízmértékek



- SHARPSITE™ libella technológia a jobb olvashatóság érdekében
- Kompakt és megerősített alumínium keret
- Alsó marással készült mérőfelület garantálja a maximális pontosságot
- Nagy kontrasztú libella technológia, könnyen tisztítható és optimalizálja a láthatóságot
- Felerősített ritkaföldfém mágnesek (csak a mágneses vízmértékeknl)
- Garantált élettartamra szóló pontosság. (0,0005"/in, 0,5 mm/m) pontossági fokozattal rendelkezik, normál pozícióban
- Levehető zárósapkák - védik a vázat



Leírás	Hossz (cm)	Fogantyú	Mennyiség a csomagban	Rendelt mennyiség	Cikkszám	EAN kód
Mágneses 40 cm	40	0	1	1	4932459079	4002395281725
Mágneses 60 cm	60	0	1	1	4932459081	4002395281749
Mágneses 80 cm	80	0	1	1	4932459083	4002395281763
Mágneses 100 cm	100	0	1	1	4932459085	4002395281787
Mágneses 120 cm	120	0	1	1	4932459087	4002395282401
Mágneses 180 cm	180	0	1	1	4932459089	4002395282425
Nem mágneses 40 cm	40	0	1	1	4932459078	4002395281718
Nem mágneses 60 cm	60	0	1	1	4932459080	4002395281732
Nem mágneses 80 cm	80	0	1	1	4932459082	4002395281756
Nem mágneses 100 cm	100	0	1	1	4932459084	4002395281770
Nem mágneses 120 cm	120	0	1	1	4932459086	4002395281794
Nem mágneses 180 cm	180	0	1	1	4932459088	4002395282418
Zárósapkák REDSTICK™ vízmértékekhez			2	1	4932459681	4058546028534

## Keskeny vízmértékek



- 2 db szilárd akril ütés- és UV álló libellák
- Precíziós marással készült mérőfelület 120 cm-ig
- Ütésálló és eltávolítható zárósapkák
- Függesztő furat tároláshoz
- VPA harmadik fél általi tanúsítvány a pontosságról
- Standard helyzetben 0,029° (0,0005"/in, 0,5 mm/m) pontossági fokozattal rendelkezik



Leírás	Hossz (cm)	Mennyiség a csomagban	Rendelt mennyiség	Cikkszám	EAN kód
20 cm mágneses	20	1	10	4932478897	4058546361792
40 cm mágneses	40	1	1	4932464854	4058546227999
60 cm mágneses	60	1	1	4932464855	4058546228002
100 cm mágneses	100	1	1	4932464856	4058546228019
180 cm mágneses	180	1	1	4932464857	4058546228026
① Nem mágneses 20 cm	20	1	10	4932472091	4058546324872
Nem mágneses 40 cm	40	1	1	4932459090	4002395282432
Nem mágneses 60 cm	60	1	1	4932459091	4002395282449
Nem mágneses 80 cm	80	1	1	4932459092	4002395282456
Nem mágneses 100 cm	100	1	1	4932459093	4002395282463
Nem mágneses 120 cm	120	1	1	4932459094	4002395282470
Nem mágneses 180 cm	180	1	1	4932459095	4002395282487
Nem mágneses 200 cm	200	1	1	4932459590	4058546027629



## I-Beam vízmértékek



- Könnyű, megerősített alumínium keret.
- Mágneses él lehetővé teszi a kéz nélküli használatot a fémmel való munkavégzés során.
- Standard helyzetben 0,029° (0,0005"/in, 0,5 mm/m) pontossági fokozattal rendelkezik
- Tükörlibella az 1, illetve 2 fokos emelkedés egyszerű leolvasásához.
- Nagy kontrasztú libella a maximális láthatóság érdekében.
- Rezgés csillapító zárósapkák.



Leírás	Hossz (cm)	Fogantyú	Mennyiség a csomagban	Rendelt mennyiség	Cikkszám	EAN kód
I-Beam mágneses vízmérték - 60 cm	60	1	1	1	4932478565	4058546347581
I-Beam mágneses vízmérték - 120 cm	120	2	1	1	4932478566	4058546347598
I-Beam mágneses vízmérték - 200 cm	200	2	1	1	4932478567	4058546347604

## REDCAST présöntésű vízmértékek



- 2 db szilárd akril, ütés- és UV álló libella
- 2 erősített öntött alumínium "ülő" ütőfelület kőműves kanállal és gumikalapáccsal való ütések fogadására
- Fúróátmérő sablon a vízmérték szelvényében 5-12 mm
- Precíziós marású mérőfelület garantálja a pontosságot
- Függesztő furat tároláshoz
- VPA harmadik fél általi tanúsítvány a pontosságról
- Standard helyzetben 0,029° (0,0005"/in, 0,5 mm/m) pontossági fokozattal rendelkezik



Leírás	Hossz (cm)	Mennyiség a csomagban	Rendelt mennyiség	Cikkszám	EAN kód
REDCAST présöntésű vízmértékek 60 cm	60	1	1	4932459098	4002395283118
REDCAST présöntésű vízmértékek 80 cm	80	1	1	4932459099	4002395283125

## Blokk torpedó vízmérték



- SHARPSITE™ libella technológia a jobb olvashatóság érdekében
- Rögzíthető, 360°-ban állítható libella. A munkaterületen szükséges bármilyen szög meghatározásához és ismétléséhez
- Felerősített ritkaföldfém mágnesek
- Erősített függőleges libellák. Szilárd akrilblokk libellák maximális tartósságot biztosítanak.
- Présöntésű kialakítás ellenáll minden munkaterületi körülménynek
- Precíziós marású mérőfelület garantálja a pontosságot
- Függesztő furat
- Standard helyzetben 0,029° (0.0005 "/in, 0,5 mm/m) pontossági fokozattal rendelkezik



Leírás	Hossz (cm)	Mennyiség a csomagban	Rendelt mennyiség	Cikkszám	EAN kód
Block torpedo vízmérték	25	1	1	4932459096	4002395282494

## Billet Torpedo Vízmérték



- Felerősített ritkaföldfém mágnesek
- Maximalizált megtekintési tartomány. A három osztású libelláról, könnyen leolvasható a 10 vagy 20 mm/m lejtés, mindkét irányban.
- Megerősített akril libella maximális tartósságot biztosít
- Horony hegesztési varrathoz. Könnyű vízszintezés csöveken és más anyagokon lévő hegesztési varratokon keresztül
- Optimalizált V-horony dizájn nem fémes csöveken való stabilitáshoz
- Lézermegmunkált vonalzószerű anyagok gyors méréséhez
- Karcsú és elvékonyodó dizájn zsebekbe és táskákba való könnyű behelyezés és kivétel érdekében



Leírás	Hossz (cm)	Mennyiség a csomagban	Rendelt mennyiség	Cikkszám	EAN kód
Billet torpedo vízmérték	17	1	1	4932459097	4002395283101

## Zsebvízmérték



- 360°-os állítható libella a szögek leolvasásához
- Reteszelő csavar az ismételt használathoz
- Erősített ritkaföldfém mágnesek a maximális tartóerő elérése érdekében
- V horony csövek vízszintezéséhez
- Csiszolt perem a pontosság érdekében
- Kompakt méret a munkaterületen való kényelmes használathoz



Leírás	Hossz (cm)	Mennyiség a csomagban	Rendelt mennyiség	Cikkszám	EAN kód
Zseb vízmérték	7.8	1	6	4932459597	4058546027698

## Kompakt Torpedó vízmérték



- SHARPSITE<sup>™</sup> libella – 1 vagy 2° dőlés leolvasásának lehetősége
- Szuperkompakt kialakítás a nehezen elérhető helyeken történő munkavégzéshez
- A V-alakú talp lehetővé teszi a vízszintes helyzet elhelyezését a csöveken
- A speciális hegesztési rés lehetővé teszi a hegesztett csövek és más elemek kiegyenlítését
- Felerősített ritkaföldfém mágnesek
- Garantált élettartamra szóló pontosság. (0,0005"/in, 0,5 mm/m) pontossági fokozattal rendelkezik, normál pozícióban



Leírás	Hossz (cm)	Mennyiség a csomagban	Rendelt mennyiség	Cikkszám	EAN kód
Kompakt Torpedó vízmérték	7.6	1	1	4932472122	4058546325183

## Minibox vízmérték



- Könnyű alumínium profil könnyen elfér a szerszámos övben vagy zsebben
- Szilárd akril, ütés- és UV álló libella
- Ütésálló védősapkák
- Standard helyzetben 0,029° (0.0005"/in, 0,5 mm/m) pontossági fokozattal rendelkezik
- VPA harmadik fél általi tanúsítvány a pontosságról



Leírás	Hossz (cm)	Mennyiség a csomagban	Rendelt mennyiség	Cikkszám	EAN kód
Minibox vízmérték 10 cm	10	1	10	4932459100	4002395283446



## Kicsapózsínór

- 2 mm vastag zsinór garantálja a jó láthatóságot
- A bolygókerékes hajtómű biztosítja a szerkezet magas tartósságát
- A 4:1 áttétel gyors és sima tekerceslést tesz lehetővé
- Nagy színező por kapacitás
- Könnyű utántöltés
- Könnyű vonalrögzítés a vonalzár miatt

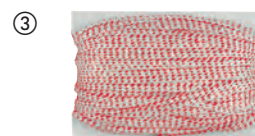

Leírás	Mennyiség a csomagban	Rendelt mennyiség	Cikkszám	EAN kód
① Kicsapózsínór 30 m	1	1	4932471634	4058546295332
② Kicsapózsínór 45 m	1	1	4932471635	4058546295349
③ Cserélhető zsinór 30 m	1	1	4932471636	4058546295356
Cserélhető zsinór 45 m	1	1	4932471637	4058546295363

## Ácsderékszög

- Megerősített keret
- A lézeres gravírozású jelzések kiváló láthatóságot biztosítanak
- Precíziósan előrerajzolt hornyok a könnyű jelölés céljából
- Általános átszámítási táblázat
- Szögek szerinti felosztás



Leírás	Hossz (cm)	Hossz (Inch)	Mennyiség a csomagban	Rendelt mennyiség	Cikkszám	EAN kód
Ácsderékszög (metrikus)	40 x 60	-	1	1	4932472126	4058546325220
Ácsderékszög (angolszász)	-	16 x 24	1	1	4932472125	4058546325213

## Talpas derékszög

- Precíziósan előrerajzolt hornyok a könnyű jelölés céljából
- Jól látható, lézeres gravírozású jelzések
- Csőbefogó a csőanyagok vágásának elősegítéséhez
- Megnövelt sarokszélesség a jobb markolat érdekében
- Jelzések a megfelelő szög megállapításához

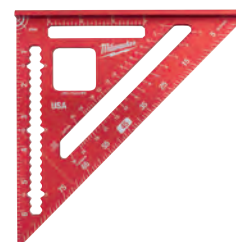

Leírás	Hossz (cm)	Hossz (Inch)	Mennyiség a csomagban	Rendelt mennyiség	Cikkszám	EAN kód
Talpas derékszög (metrikus)	18	-	1	1	4932472124	4058546325206
Talpas derékszög (angolszász)	-	7	1	1	4932472123	4058546325190

## INKZALL<sup>™</sup> jelölő filcek

- Hegyes marad, nem deformálódik el
- Akril hegy kiváló durva felületek jelöléséhez, mint OSB lapok vagy beton
- Akár 72 óra után is használható
- Beton, fa, préselt lemez, OSB, műanyag jelöléséhez
- Használható száraz, vizes vagy törmelékes felületen
- Gyors száradási idő - kevesebb elkenődött jelölés a PVC és fém felületeken
- Jól használható a nehezen hozzáférhető helyeken is
- Erős csipesz a kupakon – felakasztható akár a védősisakra vagy nadrágra
- Könnyen nyitható egy kézzel
- Nem gurul le a felületekről

Leírás	Szín	Hegy	Mennyiség a csomagban	Rendelt mennyiség	Cikkszám	EAN kód
① Vékony tartós hegy*	Fekete	1 mm	1	36	48223100	045242319473
② Vékony tartós hegy*	Vörös	1 mm	1	36	48223170	045242355259
③ INKZALL <sup>™</sup> jelölő filc*	Kék	1mm	1	36	4932492126	4058546414931
④ INKZALL <sup>™</sup> jelölő filc	Zöld	1mm	1	36	4932492127	4058546414948
⑤ Vékony tartós hegy érintő funkcióval	Fekete	1 mm	1	1	48223101	045242297436
⑥ INKZALL <sup>™</sup> vékony jelölő filc	Fekete	0.6 mm	4	1	48223154	045242479764
⑦ 4 darabos kiszérelés Kék, Vörös, Zöld, Fekete		1 mm	4	1	48223106	045242333585
⑧ INKZALL <sup>™</sup> Jelölő filc Vágott hegyű	Fekete	1- 4,8 mm	1	1	48223103	045242333608

\*Megrendelést csak gyűjtőcsomagolásra lehet adni (36 x 48223100).  
Minimális rendelhető mennyiség az 36 db. (= 1 gyűjtőcsomagolás).  
A 36 db feletti mennyiséget a 36 db többszöröseként kell megrendelni (azaz 72, 108, 144, 180, stb.).



## INKZALL<sup>™</sup> jelölő filc

- Akár 72 óra után is használható
- Használható száraz, vizes vagy törmelékes felületen
- Beton, fa, préselt lemez, OSB, műanyag jelöléséhez
- Gyors száradási idő - kevesebb elkenődött jelölés a PVC és fém felületeken
- Könnyebb olvashatóság nagyobb távolságról is, a szélesebb jelölőhegy által

Leírás	Szín	Hegy	Mennyiség a csomagban	Rendelt mennyiség	Cikkszám	EAN kód
① INKZALL <sup>™</sup> fekete jelölő filc (L) - 3 darabos kiszérelés	Fekete	6.2 mm	3	1	4932471554	4058546294533
② INKZALL <sup>™</sup> fekete jelölő filc (L)	Fekete	6.2 mm	1	12	4932471555	4058546294540
③ INKZALL <sup>™</sup> piros jelölő filc (L)	Vörös	6.2 mm	1	12	4932471556	4058546294557
④ INKZALL <sup>™</sup> kék jelölő filc (L)	Kék	6.2 mm	1	12	4932471557	4058546294564
⑤ INKZALL <sup>™</sup> fekete jelölő filc (XL) - 1 csomag	Fekete	14.5 mm	1	1	4932471558	4058546294571
⑥ INKZALL <sup>™</sup> fekete jelölő filc (XL)	Fekete	14.5 mm	1	12	4932471559	4058546294588
⑦ INKZALL <sup>™</sup> piros jelölő filc (XL)	Vörös	14.5 mm	1	12	4932471560	4058546294595
⑧ INKZALL <sup>™</sup> kék jelölő filc (XL)	Kék	14.5 mm	1	12	4932471561	4058546294601



## INKZALL™ jelölő filcek

- Szelepes jelölőfilc
- Tartós akrilhegy a legszélsőségesebb környezeti körülményekhez: felületi hőmérséklet -10°C és akár + 145°C között
- Sötét felület megjelölése, melyen a hagyományos jelölő nem látszik
- Durva, szennyezett és zsíros felületen is használható
- Használható betonon, fekete csövön, alumíniumon, PVC-n, (rozsdamentes) acélon és gumin
- 10 másodperces száradási idő
- Víz- és UV-ellenálló jelölések
- Permanens jelölők. A jelölések akár 6 hónapig is látszanak
- Fémtest a munkaterületi tartósságért
- Xilolmentes festék
- FONTOS: A jelölő filcet használat előtt zárt kupakkal alaposan fel kell rázni. Ezt követően levesszük a kupakot, és párszor le kell nyomni a filctoll fejt, amíg a festék látható lesz benne.



Leírás	Szín	Mennyiség a csomagban	Rendelt mennyiség	Cikkszám	EAN kód
① INKZALL™ jelölő filc - sárga	Sárga	1	12	48223721	045242363377
② INKZALL™ jelölő filc - fehér	Fehér	1	12	48223711	045242363360
③ INKZALL™ jelölő filc - fekete	Fekete	1	12	48223731	045242363384
④ INKZALL™ Jelölő filc szelepes	Kék	1	12	4932492144	4058546415112
⑤ INKZALL™ Jelölő filc szelepes	Vörös	1	12	4932492143	4058546415105



## INKZALL™ szövegkiemelő filcek

- Tartós hegy, hosszabb ideig marad hegyes
- Nem kenődik, nem üt át
- Nem mérgező tinta, ASTM D 4236 minősítés
- Ideális építészeti rajzokhoz, címkékhez, irodai papírokhoz
- Anti-roll kialakítás a jobb tapadás érdekében sima felületeken
- Csipesz: az INKZALL™ szövegkiemelő építőipari sisakra, nadrágra, overállra csíptethető
- Nyakba akasztó, pl., hogy az INKZALL™ szövegkiemelőt az övre csatoljuk

Leírás	Mennyiség a csomagban	Rendelt mennyiség	Cikkszám	EAN kód
① INKZALL™ szövegkiemelő - sárga	5	1	48223201	045242482573
② INKZALL™ szövegkiemelő - színes	5	1	48223206	045242482580

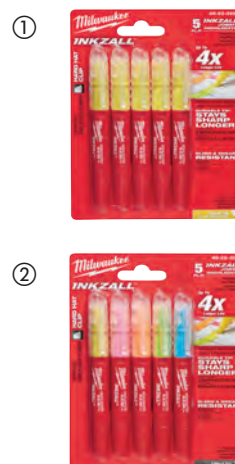

## INKZALL™ vékony hegyű jelölő filcek

- 0.6 mm-es hegy
- Kopásálló
- Használható elektromos vezetékek jelölésére, műszaki rajzokhoz

Leírás	Szín	Mennyiség a csomagban	Rendelt mennyiség	Cikkszám	EAN kód
① INKZALL™ vékony filctoll	Fekete	4	1	48223164	045242479818
② INKZALL™ vékony filctoll, színes	Fekete, Vörös, Kék	4	1	48223165	045242479825



## FASTBACK™ összecsuksukható kés

- Egykezes penge nyitás. A használó egy kézzel kinyithatja a pengét a könnyebb alkalmazásért
- Beépített horog. Lehetővé teszi a vágást a penge kinyitása nélkül
- Szerszám nélküli pengecsere. Rövidebb leállás a pengecsere miatt
- Kábel csupaszító. Szükségtelemné teszi más szerszám használatát.
- Vékony, keskeny forma. Könnyen elfér a zsebben
- Övtartó a könnyű tárolásért



Leírás	Mennyiség a csomagban	Rendelt mennyiség	Cikkszám	EAN kód
① Kompakt FASTBACK™ összecsuksukható kés	1	1	4932471356	4058546289843
② FASTBACK™ összecsuksukható kés	1	6	4932471357	4058546289850
③ FASTBACK™ összecsuksukható kés pengetartóval	1	1	4932471358	4058546289867

## FASTBACK™ 5 az 1-ben összecsuksukható kés

- A nyomó- és billenő mechanizmus egyszerű, egykezes nyitást tesz lehetővé.
- Rozsdamentes acél penge.
- A belső zár rögzíti a pengét nyitott helyzetben.
- Részben fogazott, a sokoldalúság érdekében, így könnyebben átszúrható és eltéphető az anyag.
- Az összecsuksukható kés tartalmaz egy kihajtható 1/4" bittartót, valamint egy megfordítható PH2 és egy hornyolt bitet.
- Beépített sörnyítő a további funkcionalitás érdekében.
- Tartós övcsipesz, amely csökkenti a zsebek szakadását.
- Szerszámkötélnek kialakított furat.



Leírás	Mennyiség a csomagban	Rendelt mennyiség	Cikkszám	EAN kód
FASTBACK™ 5 az 1-ben összecsuksukható kés	1	1	4932492454	4058546418212

## FASTBACK™ 6 az 1-ben összecsuksukható kés

- 1/4" hatszögletű bittartó, kétvégű (PH2 és SL5.5).
- Egykezes penge nyitás. A használó egy kézzel kinyithatja a pengét a könnyebb alkalmazásért.
- Szerszámmentes penge csere. Rövidebb megállási idő, az egyszerű penge csere miatt.
- Csupaszítófogó. Nem kell többé más eszközt keresnie a szerszámtáskájában.
- Övcsipesz a könnyű tárolás érdekében.
- Beépített üvegnyitó.

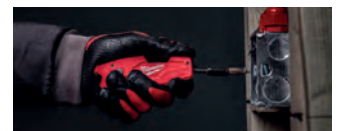

Leírás	Mennyiség a csomagban	Rendelt mennyiség	Cikkszám	EAN kód
6 az 1-ben összecsuksukható kés	1	1	4932478559	4058546347529

## FASTBACK™ összecsuksukható kés

- Egykezes penge nyitás. A használó egy kézzel kinyithatja a pengét a könnyebb alkalmazásért
- Rozsdamentes acél penge
- Hegyes vég - könnyű átszúrást és vágást tesz lehetővé
- A penge automatikus blokkolása nyitott helyzetben
- Rögzítő kötélnek kialakított lyuk
- Övcsipesz - kockázat nélküli könnyű hozzáférés, hogy a ruhában ne okozzon kárt
- Kompakt, zsebben hordható



Leírás	Mennyiség a csomagban	Rendelt mennyiség	Cikkszám	EAN kód
① FASTBACK™ összecsuksukható kés	1	1	48221990	045242296842
② FASTBACK™ terepszínű összecsuksukható kés	1	1	4932492375	4058546417420

## Kompakt zsebkés

- Kompakt méret a táskában való hordhatósághoz.
- Újraélezhető, rozsdamentes acél penge
- A lyukasztóhegy pontos lyukasztást és sima vágást tesz lehetővé.
- A keresztzár rögzíti a pengét a nyitott pozícióban.
- Rögzítő kötélnek kialakított lyuk

Leírás	Mennyiség a csomagban	Rendelt mennyiség	Cikkszám	EAN kód
① Kompakt zsebkés	1	1	4932478560	4058546347536
② Kompakt összecsukható kés - 10 db	1	10	4932492661	4058546414115



## Fix pengéjű kés

- A fix pengéjű kés az optimális élmegtartáshoz és tartóssághoz lett tervezve
- 4" (101mm), rozsdamentes acél penge, tartós élességre optimalizált
- Full tang kialakítás biztosítja a tartósságot kemény vágásoknál
- Ergonómikus markolat biztonságos és kényelmes fogást biztosít
- Akasztónak kialakított lyuk
- Tartós, keménytok, övcsattal a gyors hozzáférést



Leírás	Mennyiség a csomagban	Rendelt mennyiség	Cikkszám	EAN kód
Fix pengéjű kés	1	1	4932464828	4058546227739

## Hawkbill fix pengéjű kés

- A hawkbill pengéje ideális a drót és a kábel szétvágására
- A rozsdamentes acél penge kialakításának köszönhetően hosszabb az élettartama
- Full tang kialakítás biztosítja a tartósságot kemény vágásoknál
- Ergonómikus markolat, kényelmes használatra, akár kesztyűvel is
- Rögzítő kötélnek kialakított lyuk



Leírás	Mennyiség a csomagban	Rendelt mennyiség	Cikkszám	EAN kód
Hawkbill fix pengéjű kés	1	1	4932464829	4058546227746

## HARDLINE™ összecsukható kés

- D2 Prémium acél penge a jobb korrózióállóságért. Nagy szilárdság és kopásállóság jellemzi. Az él tovább marad éles
- Fogazott 75 mm-es penge és lyukasztóhegy – Ideális az anyagok átszakításához, a hegy pedig irányított lyukasztást biztosít
- Csapágyazott pattintós nyitás: csak 2 kézzel csukható össze
- Acélkeretes retesz rögzíti a pengét nyitott helyzetben
- Üvegszálas nejlon markolat rozsdamentes acéllal
- A penge automatikus blokkolása nyitott helyzetben
- Rögzítő kötélnek kialakított lyuk
- Megfordítható övcsat - bal vagy jobb oldalra történő rögzítés



Leírás	Vágópenge típusa	Mennyiség a csomagban	Rendelt mennyiség	Cikkszám	EAN kód
① HARDLINE™ összecsukható kés 75 mm - Sima	Sima	1	1	48221994	045242477043
② HARDLINE™ összecsukható kés 75 mm - Fogazott	Fogazott	1	1	48221998	045242359165
③ HARDLINE™ összecsukható kés 64mm - Sima	Sima	1	1	4932492452	4058546418199
④ HARDLINE™ összecsukható kés 89mm - Sima	Sima	1	1	4932492453	4058546418205



## HARDLINE™ fix pengéjű kés

- 5" (127 mm) Az AUS-8 acél penge lehetővé teszi a kés hosszabb élettartamát, ezáltal csökkentve a élezés szükségességét
- Full tang kialakítás biztosítja a tartósságot kemény vágásoknál
- Öntött markolat az erős, biztos fogás érdekében, rögzítő kötélnak kialakított lyuk
- Tartós, több pozícióban használható tok, rugalmas hordozhatóságot és gyors hozzáférést biztosít



Leírás	Mennyiség a csomagban	Rendelt mennyiség	Cikkszám	EAN kód
HARDLINE™ fix pengéjű kés	1	1	4932464830	4058546227753

## Rögzített pengéjű kés

- A rögzített penge a legmagasabb szintű tartósságot jelenti
- A szerszám nélküli késcsere időt takarít meg és maximalizálja a termelékenységet
- Penge tároló 5 db penge tárolásához
- Akasztónak kialakított lyuk
- Heavy Duty: tartós, teljesen fém test

Leírás	Mennyiség a csomagban	Rendelt mennyiség	Cikkszám	EAN kód
Rögzített pengéjű kés	1	1	4932471361	4058546289898



## Összecsukható kés

- Oldalsó felületen csúsztatható penge aktiváló. Csökkenti a veszélyét annak, hogy a penge véletlenül kicsússzon.
- Kábel csupasztító. Szükségtelenné teszi más szerszám használatát.
- Szerszám nélküli penge csere. Rövidebb leállítás a penge cseréje miatt.
- Penge tárolása. Mágneses penge tárolás - 5 db pengéhez.
- Heavy Duty: teljesen fém ház csúszásmentes gumibevonattal a nagyobb kényelemért és a jobb tárolásért.

Leírás	Mennyiség a csomagban	Rendelt mennyiség	Cikkszám	EAN kód
① Kompakt összecsukható kés	1	1	4932492379	4058546417468
② Biztonsági kés - 1 db	1	1	4932492378	4058546417451

①



②



**ÚJ**

## Visszahúzható pengéjű biztonsági kés

- Önvisszahúzó mechanizmus: A gomb elengedésével, vagy amint elveszti a kapcsolatot a vágandó anyaggal a penge visszahúzódik
- Két penge állás lehetővé teszi a vágás mélységének állítását
- Penge tároló 5 db penge tárolásához
- Szerszám nélküli penge csere. Időt spórol meg a pengék cseréjénél. A hüvelykujjal állítható szerkezet lehetővé teszi a pengék gyors cseréjét.
- Heavy Duty: tartós, teljesen fém test
- Kábelcsupasztító: Nem szükséges másik szerszámot keresni. Akár az Ø 5 mm<sup>2</sup> kábeleket is elvágja.

Leírás	Mennyiség a csomagban	Rendelt mennyiség	Cikkszám	EAN kód
Visszahúzható pengéjű biztonsági kés	1	1	4932471360	4058546289881



## Általános felhasználású univerzális pengék

- Mikro karbid szemcsés fém a hosszabb élettartamért.
- Kiváló vágásszög kialakítás az élességért.
- Különlegesen finoman köszörült penge a tisztább vágás érdekében.
- A fűrészlapok védelméért és a könnyű tárolásukért.

Leírás	Teljes hossz (mm)	Magasság (mm)	Mennyiség a csomagban	Rendelt mennyiség	Cikkszám	EAN kód
① Általános kés pengék	62	19	50	1	48221950	045242344444
② Kampós pengék	62	19	50	1	48221905	045242268061
③ Pengék karton vágásához (lekerekített)	62	19	50	1	48221934	045242286980



## Törhető pengéjű kés csavaros rögzítéssel

- Fém zár\* a max. tartósságért és hosszú élettartamért
- Csavaros rögzítés\*, ami lehetővé teszi a gyors penge állítást
- Csúsztható automatikus zár\*\* a gyorsabb penge állításért
- Szelvényenként törhető penge\*\*
- Gumibevonatú és vegyszernek ellenálló fogantyú, csúszásmentes fogás
- Mikro karbid penge a hosszabb élettartamért, a tiszta vágásokért

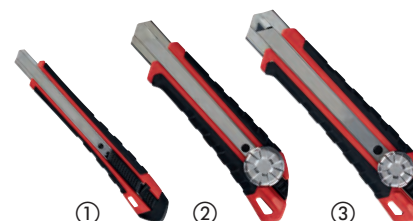

Leírás	Szélesség (mm)	Törési pontok száma	Mennyiség a csomagban	Rendelt mennyiség	Cikkszám	EAN kód
① Törhető pengéjű kés 9 mm	9	13	1	1	48221960	045242296811
② Törhető pengéjű kés 18 mm	18	8	1	1	48221961	045242296798
③ Törhető pengéjű kés 25 mm	25	7	1	1	48221962	045242296828

## Törhető penge

- Masszív tároló a pengékhez való könnyű hozzáférésért.
- Optimalizált vágószög kialakítás a pontos vágásokért.
- Mikro karbid szemcsés fém a hosszabb élettartamért.
- Precízen csiszolt vágóélek a tiszta vágásokért.

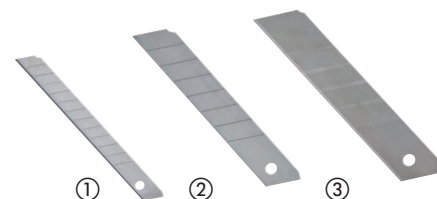

Leírás	Szélesség (mm)	Törési pontok száma	Mennyiség a csomagban	Rendelt mennyiség	Cikkszám	EAN kód
① Törhető penge 9 mm	9	13	10	1	4932480106	4058546403911
② Törhető penge 18 mm	18	8	10	1	4932480107	4058546403928
③ Törhető penge 25 mm	25	7	10	1	4932480108	4058546403935

## Késélező

- Három élezési stílus: nehéz, könnyű és fogazott pengék élezésére.
- Ujjlyuk a könnyebb fogáshoz és jobb irányításhoz.
- Mágnes a kényelmes tároláshoz.
- Kontrasztos azonosító jelzések elöl és hátul a könnyebb olvashatóságért.
- Változatos felhasználás késekhez és ollókhoz.
- Zsinórfurat a könnyű csatlakoztatáshoz a MILWAUKEE® biztonsági tartozék sorozathoz, így magasban is használható.



Leírás	Mennyiség a csomagban	Rendelt mennyiség	Cikkszám	EAN kód
Késélező Kompakt - 1 db	1	6	4932478562	4058546347550

ÚJ

## PVC egykezes kézfűrész

- Teljesen fém markolat, biztosítja a tartósságot
- Szerszám nélküli fűrészlap csere: akár 10x gyorsabb fűrészlap csere
- Kényelmes fogás
- Kompakt kialakítás



Leírás	Mennyiség a csomagban	Rendelt mennyiség	Cikkszám	EAN kód
PVC egykezes kézfűrész	1	1	48220212	045242467518
PVC egykezes kézfűrészhez cserélhető penge	1	1	48220222	045242467532

## Kompakt egykezes kézi fűrészlap-befogó

- Szerszám nélküli fűrészlap csere: akár 10x gyorsabb fűrészlap csere
- Nehezen hozzáférhető helyeken is kiválóan használható
- Állítható a fűrészlap hossza, a kifogástalan vágás érdekében
- Gumi bevonatú markolat a kényelmes fogás érdekében
- 300 mm-es fűrészlapokhoz
- 300 mm / 24TPI fémvágó fűrészlappal szállítva



Leírás	Mennyiség a csomagban	Rendelt mennyiség	Cikkszám	EAN kód
Kompakt egykezes kézi fűrészlap-befogó	1	1	48220012	045242204571

## Összecsukható egykezes kézfűrész

- Szerszám nélküli fűrészlap csere: akár 10x gyorsabb fűrészlap csere
- A fűrészlap a markolatba csukható - könnyebb és biztonságosabb a tárolása
- Gumi bevonatú markolat a kényelmes fogás érdekében.
- Használható minden Sawzall® fűrészlappal – sokoldalú felhasználáshoz
- 1db 150 mm-es 18 TPI fogas fűrészlappal szállítva



Leírás	Hossz (mm)	Mennyiség a csomagban	Rendelt mennyiség	Cikkszám	EAN kód
Összecsukható egykezes kézfűrész	150	1	1	4932492812	4058546476830

## Fűrészkeret

- Fémvázás keret a fűrészlap stabil, erős befogásához (170 kN)
- Kényelmes, csúszásmentes markolat, a biztonságos megfogásért
- A keretben fűrészlap tároló van a csere fűrészlapoknak
- 1 db 24 Tpi fogas fűrészlappal szállítva
- Használható akár 300 mm fűrészlappal



Leírás	Mennyiség a csomagban	Rendelt mennyiség	Cikkszám	EAN kód
Fűrészkeret	1	1	48220050	045242362226
Kézfűrészhez fűrészlap 300 mm - 10 db	10	5	4932493923	4058546510831



## Ráspolyos kézfűrész

- 150 mm-es vakolat / gipszkarton kés. Extra erős és nagyon vastag kés, ennek köszönhetően ellenállóbb.
- Korrózió ellen védett
- Csúszásmentes gumibevonat. A nagyobb kényelemért és csúszásmentességért
- Beépített ráspollyal. Lehetővé teszi a felhasználó számára a lyukak gyors megnagyobbítását vagy a durva szegélyek finomítását



Leírás	Mennyiség a csomagban	Rendelt mennyiség	Cikkszám	EAN kód
① Ráspolyos kézfűrész	1	1	4932479783	4058546375775
② Gipszkarton készlet (2 darab)	2	1	4932479784	4058546375782



## Ipari ollók

- Keményfém vágó élek a maximális tartósságért
- Rozsdamentes acélpenge a hosszú élettartam érdekében
- Teljesen fém tok: teljesen fém markolat, törés- és ejtés álló nyél
- Csavar rögzítő technológia: megvéd a pengék kilazulásától, precíz vágást biztosít
- Kesztyűvel is használható
- Mutatóujj tartó a még kényelmesebb munkavégzésért
- A lézerrel bevágott vonalzó a penge élén lehetővé teszi az egyidejű mérést és vágást
- Hajlított olló, mikrofogazott pengékkel a maximális tartósságért
- Hajlított olló 60°-os hajlított fejjel, lehetővé teszi, hogy a vágandó anyag felett tartsa a kezét



Leírás	Teljes hossz (mm)	Hossz (mm)	Súly (uncia)	Mennyiség a csomagban	Rendelt mennyiség	Cikkszám	EAN kód
① Egyenes olló	230	95	180	1	1	4932479409	4058546372033
② Hajlított olló	240	115	230	1	1	4932479410	4058546372040

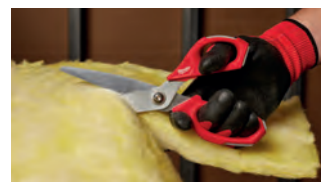

## Villanszerelő olló

- Kábelvágó horony a nagyobb erő kifejtés érdekében
- A lekerekített barázda lehetővé teszi a könnyű huzalcsupaszítást.
- Kábelkrimpelő akár 6 mm-es krimpelésekhez
- Az állítható szorítócsavar lehetővé teszi a kívánt ellenállás beállítását
- Szerszámtartó övszíjjal a könnyű tárolás érdekében



Leírás	Mennyiség a csomagban	Rendelt mennyiség	Cikkszám	EAN kód
Villanszerelő olló	1	1	4932478620	4058546348137



## Lemezvágó olló

- Nagyujj- és mutatóujj markolat elem a jobb komfort és kevésbé fárasztó tartás érdekében. Biztosítja a fémlemezen való könnyebb áthaladást és a vágási balesetek elkerülését
- A recézett vágóélek megakadályozzák a megcsúszást vágás közben
- Kevesebb erőfeszítés a vastagabb anyagok vágása során
- Torziós rugó vezérli a vágó késeket a gyorsabb vágásokért és a kevésbé fárasztó munkavégzésért
- Krómozott, rozsdálló vágó kések a megnövelt élettartamért. Extra edzett, 65 HRC
- Kovácsolt, ötvözött acélból készült a maximális tartósságért - Cr acél
- Egy kézzel történő zárás
- Süllyesztett csavarkialakítás, nem akad bele az anyagba
- Három vágási irány meghatározása - a fej, a fogantyú és a színekódolt fogantyú segítségével
- Ergonomikus és tartós gumibevonatú markolat a kiváló komfortért és kimagasló teljesítményért
- Kis sugarú lemezvágó olló: rövid, egyenes és formázott vágásokhoz. Kiváló a keskeny sugarú és bemetsző vágásokhoz
- Áttételes lemezvágó olló: egyenes vagy íves vágásokhoz. A markolattal 45°-os szöget záró vágóél távol tartja a felhasználó kezét a vágandó anyagtól
- Extra hosszú kis sugarú lemezvágó olló: hosszabb és egyenesebb vágásokhoz egyszerre

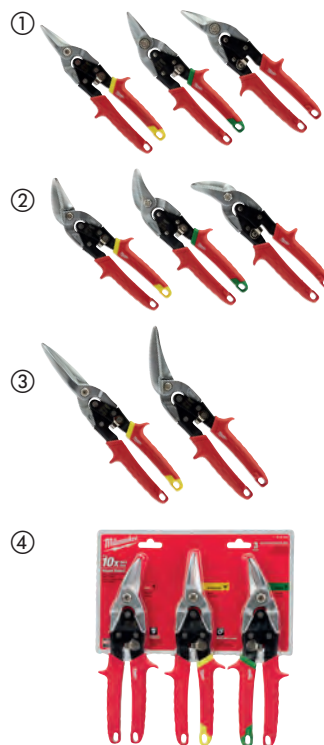

Vágás iránya	Teljes hossz (mm)	Élek hossza (mm)	Max. vágási kapacitás alumíniumban (mm)	Max. vágási kapacitás - rozsdamentes acél (mm)	Súly (uncia)	Mennyiség a csomagban	Rendelt mennyiség	Cikkszám	EAN kód
① Kis sugarú lemezvágó olló: rövid, egyenes és formázott vágásokhoz. Kiváló a keskeny sugarú és bemetsző vágásokhoz									
Egyenes (sárga)	260	31	1.0	0.6	430	1	1	48224530	045242503643
Jobb (zöld)	260	31	1.0	0.6	430	1	1	48224520	045242503636
Bal (piros)	260	31	1.0	0.6	430	1	1	48224510	045242503629
② Áttételes lemezvágó olló: egyenes vagy íves vágásokhoz. A markolattal 45°-os szöget záró vágóél távol tartja a felhasználó kezét a vágandó anyagtól									
Egyenes (sárga)	260	37	1.0	0.6	430	1	1	48224532	045242503674
Jobb (zöld)	260	30	1.0	0.6	430	1	1	48224522	045242503667
Bal (piros)	260	30	1.0	0.6	430	1	1	48224512	045242503650
③ Extra hosszú kis sugarú lemezvágó olló: hosszabb és egyenesebb vágásokhoz egyszerre									
Egyenes (sárga)	310	76	1.0	0.6	450	1	1	48224537	045242503681
Bal	290	63	1.0	0.6	450	1	1	48224538	045242503698
④ Lemezvágó olló készlet									
48224510, 48224530 és 48224520						3	1	48224533	045242503735



## Mini rézcsővágók

- Szabadalmaztatott vágó mechanika
- Krómozott kerek biztosítja a hosszú élettartamot és a korrózióvédelmet
- Kényelmes fogású beállítócsavar, lehetővé teszi a gyors és könnyű beállítást és az egykezes használatot
- Kompakt kialakítása miatt, a nehezen hozzáférhető helyeken is használható

Leírás	Max. vágási kapacitás rézcsőben (mm)	Mennyiség a csomagban	Rendelt mennyiség	Cikkszám	EAN kód
Mini rézcsővágó 15 mm	3 - 15	1	1	48229250	045242521210
Mini rézcsővágó 22 mm	3 - 22	1	1	48229258	045242521258
Mini rézcsővágó 28 mm	3 - 28	1	1	48229251	045242521227



## Zárt előtolású rézcsővágók

- Zárt előtolású rézcsővágó kialakítása, biztosítja az egyenesebb, tisztább vágást
- A négygörgős kialakítás pontos vágást eredményez
- Krómozott görgők nagyobb tartósságot, teljesítményt nyújtanak és kategóriájában a legjobb korrózióvédelmet
- Könnyen szabályozható állító mechanizmus
- Beépített dörzsár lehetővé teszi a gyors, egyszerű sorjázást
- Tartalék vágógörgő az állítógombban

Leírás	Max. vágási kapacitás rézcsőben (mm)	Mennyiség a csomagban	Rendelt mennyiség	Cikkszám	EAN kód
Zárt előtolású rézcsővágó 28 mm	3 - 28	1	1	48229259	045242521265
Zárt előtolású rézcsővágó 42 mm	3 - 42	1	1	48229252	045242521234
Zárt előtolású rézcsővágó 67 mm	16 - 67	1	1	48229253	045242521241
Cserélhető sorjázó, zárt előtolású rézcsővágókhoz		3	1	48224257	045242356263



## Vágógörgők rézcsővágóhoz

- Vágógörgők rézcsővágóhoz

Leírás	Mennyiség a csomagban	Rendelt mennyiség	Cikkszám	EAN kód
Vágógörgők rézcsővágóhoz	2	1	48224256	045242356256



## Sorjázó

- Rézcsövek és PVC egyszerű sorjázását biztosítja
- Teljesen fém váz a munkaterületen történő használatra is alkalmas
- Hőkezelt és fekete oxid bevonatú penge a hosszabb élettartamért
- A csúsztható csipesz lehetővé teszi a gyors hozzáférést a felhasználók zsebében vagy szerszámtáskájában

Leírás	Mennyiség a csomagban	Rendelt mennyiség	Cikkszám	EAN kód
Sorjázó	1	1	48224255	045242356249



## PEX vágó

- Vágja az akár 25 mm átmérőjű PEX, PB, MDP, PE, műanyag elektromos vezetékeket, pneumatikus csöveket, műanyag túlfolyó csöveket, gumi és szilikon csöveket
- V-alakú kés lehetővé teszi a gyors és egyenes vágásokat, megóvjaa az anyag károsodását
- Cserélhető rozsdamentes acél kések
- Robosztus, masszív fém konstrukció a fejtől egészen a fogantyúig a hosszabb élettartamért
- Egy kézzel történő zárás, a kéziszerszám zárva marad a szállítás alatt, rugós de könnyen nyitható
- Rozsdaálló fej



Leírás	Max. vágási kapacitás (mm)	Mennyiség a csomagban	Rendelt mennyiség	Cikkszám	EAN kód
PEX vágó	25	1	1	4932479407	4058546372019
Cserélhető kés PEX vágóhoz	-	1	1	4932479408	4058546372026



## Racsnis PVC vágó

- Tartós rozsdamentes acél penge nagyobb vágásokhoz
- Kényelmes markolat könnyed munkavégzést biztosít
- Gyors penge kiadás növeli a sebességet
- Egykezes fémzár
- Rögzítő kötélnak kialakított lyuk javítja a munka biztonságát
- Cserélhető pengék
- Alkalmas: PVC, CPVC, PEX, PP, PB, PVDF, PE vágására



Leírás	Max. vágási kapacitás (mm)	Mennyiség a csomagban	Rendelt mennyiség	Cikkszám	EAN kód
① Racsnis PVC vágó 42 mm	42	1	1	4932464172	4058546221171
① Racsnis PVC vágó 60 mm	63	1	1	4932464173	4058546221188
② Cserélhető penge 42 mm racsnis PVC vágóhoz		1	1	48224211	045242477012
② Cserélhető penge 63 mm racsnis PVC vágóhoz		1	1	48224216	045242477036



## Kábelvágó

- Kategóriájában a legjobb vágási minőség: ferde befogópofák. Pontos kábel vágás
- Kényelmes markolat: kényelmesebb, mint a mártott műanyag, csúszásmentes fogást biztosít
- Kovácsolt kivitel: kiváló minőség és tartósság
- Rozsda elleni védelem: fekete oxid bevonat, korróziós igénybevétel ellen



Leírás	Mennyiség a csomagban	Rendelt mennyiség	Cikkszám	EAN kód
Kábelvágó	1	1	48226104	045242356140



## Csapszegvágók

- Kovácsolt acél pengék az erős és tartós vágóélhez
- Kényelmes markolat
- A csavarok nem lazulnak meg - több vágásra és hosszabb élettartamra tervezve
- Rögzítő kötélnek kialakított lyuk

Leírás	Szélesség (mm)	Vágó kapacitás HRC 31 keménységű anyagoknál (Max. Ø mm)	Vágó kapacitás HRC 48 keménységű anyagoknál (Max. Ø mm)	Mennyiség a csomagban	Rendelt mennyiség	Cikkszám	EAN kód
Csapszegvágó 360 mm	13	8	5	1	1	4932464827	4058546227722
Csapszegvágó 610 mm	13	11	8	1	1	4932464826	4058546227715



## Csapszegvágó állítható karokkal

- A POWERMOVE™ karok a könnyebb vágást és alkalmazást szolgálják
- Kovácsolt acél pengék az erős és tartós vágóélhez
- Csuklós fej a szögbeállításához
- A kényelmes markolat nem csúszik le a szárról
- Rögzítő pántok

Leírás	Szélesség (mm)	Vágó kapacitás HRC 31 keménységű anyagoknál (Max. Ø mm)	Vágó kapacitás HRC 48 keménységű anyagoknál (Max. Ø mm)	Mennyiség a csomagban	Rendelt mennyiség	Cikkszám	EAN kód
14" / 18" csapszegvágó állítható karokkal	13	8	5	1	1	4932464850	4058546227951
24" / 30" csapszegvágó állítható karokkal	13	11	8	1	1	4932464851	4058546227968



## Szeghúzó

- A szerszám élével könnyen eltávolítható a szeg a felület korlátozott károsodása mellett.
- Keskeny szeghúzó a nehezen hozzáférhető szegek kihúzásához.
- A kar markolata nagymértékben csökkenti a rezgést.

Leírás	Hossz (cm)	Mennyiség a csomagban	Rendelt mennyiség	Cikkszám	EAN kód
9" szeghúzó	22.86	1	1	4932478249	4058546344269
10" szeghúzó	25.40	1	1	4932478250	4058546344276
12" szeghúzó	30.48	1	1	4932478251	4058546344283



## Szegélybontó szerszám

- A vékony karmantyúk könnyen becsúsztható a szegélylécek és a falak közé.
- A bitheggyel könnyen eltávolítható a szeg a felület korlátozott károsodása mellett.
- A kar markolata nagymértékben csökkenti a rezgést.

Leírás	Hossz (cm)	Mennyiség a csomagban	Rendelt mennyiség	Cikkszám	EAN kód
10" szegélybontó szerszám	25.40	1	1	4932478252	4058546344290



## Ládbontó-szeghúzó

- A lekerekített él javítja az emelőerőt és a hozzáférést a szegek kihúzásakor, megemeléskor, illetve felnyitáskor.
- Szeg/tűzőkapocs kihúzó könnyedén eltávolítja a szegeket és a kapcsokat a padlózat és a környező anyagok károsítása nélkül.
- Megerősített, üthető rögzítőnyelv, kalapáccsal történő rásegítéshez.



Leírás	Hossz (cm)	Mennyiség a csomagban	Rendelt mennyiség	Cikkszám	EAN kód
Ládbontó-szeghúzó 12"	30.48	1	1	4932478253	4058546344306
Ládbontó-szeghúzó 15"	38.1	1	1	4932478254	4058546344313
Ládbontó, szeghúzó 21"/533 mm 1 db	53.3	1	1	4932492778	4058546476496



## Acél szeghúzó kalapács egyenes

- Shockshield rezgéscsillapító markolat
- Egyenes szegkihúzó a feszítő- és bontási munkákhoz
- Mágneses szegtartó a biztonságos használatért
- Oldalsó szegkihúzó
- I-alakú szár kialakítás megakadályozza a deformálódást akár a legnagyobb igénybevételű használatnál
- Pontos egyensúly a jobb kezelés érdekében



Leírás	Mennyiség a csomagban	Rendelt mennyiség	Cikkszám	EAN kód
Acél szeghúzó kalapács egyenes 450 g	1	1	4932478653	4058546348465
Acél szeghúzó kalapács egyenes 570 g	1	1	4932478654	4058546348472



## Acél szeghúzó kalapács ívelt

- Shockshield rezgéscsillapító markolat
- Szegek könnyű eltávolítását teszi lehetővé
- Mágneses szegtartó a biztonságos használatért
- Oldalsó szegkihúzó
- I-alakú szár kialakítás megakadályozza a deformálódást akár a legnagyobb igénybevételű használatnál
- Pontos egyensúly a jobb kezelés érdekében



Leírás	Mennyiség a csomagban	Rendelt mennyiség	Cikkszám	EAN kód
Acél szeghúzó kalapács ívelt 450 g	1	1	4932478655	4058546348489
Acél szeghúzó kalapács ívelt 570 g	1	1	4932478656	4058546348496



## Üvegszálal ívelt szeghúzó kalapács

- Megerősített üvegszálal markolat
- Gumibevonatú markolat a kényelmes fogásért és a rezgéscsillapításért
- Szegkek könnyű eltávolítását teszi lehetővé
- Mágneses szegtartó a biztonságos használatért
- Pontos egyensúly a jobb kezelés érdekében



Leírás	Mennyiség a csomagban	Rendelt mennyiség	Cikkszám	EAN kód
Üvegszálal ívelt szeghúzó kalapács 450 g	1	1	4932478657	4058546348502
Üvegszálal ívelt szeghúzó kalapács 570 g	1	1	4932478658	4058546348519

## Hickory ívelt szeghúzó kalapács

- Hickory markolat a rezgéscsillapítás érdekében
- Szegkek könnyű eltávolítását teszi lehetővé
- Mágneses szegtartó a biztonságos használatért
- Pontos egyensúly a jobb kezelés érdekében



Leírás	Mennyiség a csomagban	Rendelt mennyiség	Cikkszám	EAN kód
Hickory ívelt szeghúzó kalapács 450 g	1	1	4932478659	4058546348526
Hickory ívelt szeghúzó kalapács 570 g	1	1	4932478660	4058546348533

## Üvegszálal lakatos kalapács

- Megerősített üvegszálal markolat
- Gumibevonatú markolat a kényelmes fogásért és a rezgéscsillapításért
- Megerősített fejcsatlakozás fokozza a szerszám tartósságát a leggyakoribb meghibásodási lehetőségénél
- Pontos egyensúly a jobb kezelés érdekében
- DIN 1041



Leírás	Mennyiség a csomagban	Rendelt mennyiség	Cikkszám	EAN kód
Üvegszálal lakatos kalapács 200g	1	1	4932478661	4058546348540
Üvegszálal lakatos kalapács 300g	1	1	4932478662	4058546348557
Üvegszálal lakatos kalapács 500g	1	1	4932478663	4058546348564
Üvegszálal lakatos kalapács 800g	1	1	4932478664	4058546348571
Üvegszálal lakatos kalapács 1000g	1	1	4932478665	4058546348588

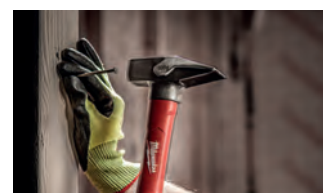

## Hickory lakatos kalapács

- Hickory markolat a rezgéscsillapítás érdekében
- Megerősített fejcsatlakozás fokozza a szerszám tartósságát a leggyakoribb meghibásodási lehetőségénél
- Pontos egyensúly a jobb kezelés érdekében
- DIN 1041



Leírás	Mennyiség a csomagban	Rendelt mennyiség	Cikkszám	EAN kód
Hickory lakatos kalapács 200 g	1	1	4932478666	4058546348595
Hickory lakatos kalapács 300 g	1	1	4932478667	4058546348601
Hickory lakatos kalapács 500 g	1	1	4932478668	4058546348618
Hickory lakatos kalapács 800 g	1	1	4932478669	4058546348625
Hickory lakatos kalapács 1000 g	1	1	4932478670	4058546348632



## Ráverő kalapács

- 2 féle kialakítású ütőfelület: A mart felület jobb tapadást biztosít és minimalizálja az ütőfelület elmozgását, vésők vagy nagy szegek ütésekor. A sima ütőfelület megakadályozza az ütött tárgyak károsodását.
- Megerősített túllütés elleni védelem: fokozza a szerszám tartósságát a leggyakoribb meghibásodási lehetőségénél
- Üvegszálalás nyél, öntött markolattal. Biztosítja a jobb tapadást, mely lehetővé teszi a biztonságos és kényelmes munkavégzést.
- Rögzítőkötél lyuk: A magasban végzett munka, biztonsági előírásainak megfelelőjéhez.



Leírás	Mennyiség a csomagban	Rendelt mennyiség	Cikkszám	EAN kód
1,36 kg / 3 font ráverő kalapács	1	1	4932478255	4058546344320



## Acél Gömbölyű fejű kalapács

- SHOCKSHIELD<sup>™</sup> markolat csökkenti a vibráció csúcspontját
- Precíz egyensúly a jobb kezelhetőség és irányítás érdekében
- Az I-Beam fogantyú szerkezete ellenáll a hajlításnak
- Az erős acélfej megakadályozza, hogy az érintkezéskor letörjön
- Tartós markolat csúszásgátló kialakítással



Leírás	Súly (uncia)	Súly (uncia)	Mennyiség a csomagban	Rendelt mennyiség	Cikkszám	EAN kód
Acél Gömbölyű fejű kalapács 450g	450	16	1	1	4932492346	4058546417130
Acél Gömbölyű fejű kalapács 680g	680	24	1	1	4932492347	4058546417147





## Sörétes kalapács gömbölyű

- Precíziós kiegyensúlyozott kialakítás és acél söréttel töltött fej az optimalizált irányítás érdekében
- A tartós fémfelületek megakadályozzák, hogy letörjön
- Acél megerősített nyél a nagyobb tartósság érdekében
- Formázott nyél a jobb irányíthatóság és biztosabb fogás érdekében



Leírás	Súly (uncia)	Súly (uncia)	Mennyiség a csomagban	Rendelt mennyiség	Cikkszám	EAN kód
Sörétes kalapács gömbölyű 450g	450	16	1	1	4932492348	4058546417154
Sörétes kalapács gömbölyű 907g	907	32	1	1	4932492349	4058546417161



## Sörétes kalapács védőbevonattal

- Acél söréttel töltött fej a visszapattnás-csökkentés és a maximális hatás érdekében
- A nagy teljesítményű védőburkolat megakadályozza a felületek károsodását
- Precíziós kiegyensúlyozott kialakítás és öntött nyél a jobb irányíthatóság és jobb fogás érdekében
- Acél megerősített nyél a nagyobb tartósság érdekében



Leírás	Súly (uncia)	Súly (uncia)	Mennyiség a csomagban	Rendelt mennyiség	Cikkszám	EAN kód
Sörétes kalapács védőbevonattal 790g	790	28	1	1	4932492350	4058546417178
Sörétes kalapács védőbevonattal 1360g	1360	48	1	1	4932492351	4058546417185



## Üthető favéső

- Fém szerszámmag a maximális tartósság érdekében
- Fém ütősapka a markolat hosszabb élettartamért
- Állandó méretjelölések a pengén és a markolaton a gyors azonosítás érdekében
- Pengevédő tok a biztonságos szállításhoz vagy tároláshoz



Leírás	Mennyiség a csomagban	Rendelt mennyiség	Cikkszám	EAN kód
Üthető favéső 6 mm	1	1	4932479892	4058546376864
Üthető favéső 12 mm	1	1	4932479893	4058546376871
Üthető favéső 19 mm	1	1	4932479894	4058546376888
Üthető favéső 25 mm	1	1	4932479895	4058546376895
① Üthető favéső 32 mm	1	1	4932479896	4058546376901
② Üthető favéső készlet (4 db) 6mm, 12mm, 19mm, 25mm	4	1	4932479897	4058546376918

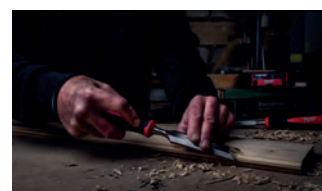

## Imbuszkulcs készlet

- "Csavard és zárd" funkciójú tok az összes kulcs könnyű hozzáféréséhez
- A gömbfej 30°-os hozzáférést biztosít bármely hatszögletű csavarhoz
- Méretmeghatározás a szerszám egyszerű beazonosításához
- Rögzítő kötélnek kialakított lyuk, könnyű rögzítés a MILWAUKEE® biztonsági termékeihez, hogy lehetővé tegye a magasban történő használatot

Leírás	Mennyiség a csomagban	Rendelt mennyiség	Cikkszám	EAN kód
① Imbuszkulcs készlet 1.5, 2, 2.5, 3, 4, 5, 6, 8, 10mm	9	1	4932478621	4058546348144
Imbuszkulcs 1.5 mm	1	10	4932492409	4058546417765
Imbuszkulcs 2 mm	1	10	4932492410	4058546417772
Imbuszkulcs 2.5 mm	1	10	4932492411	4058546417789
Imbuszkulcs 3 mm	1	10	4932492412	4058546417796
Imbuszkulcs 4 mm	1	10	4932492413	4058546417802
Imbuszkulcs 5 mm	1	10	4932492414	4058546417819
Imbuszkulcs 6 mm	1	10	4932492415	4058546417826
Imbuszkulcs 8 mm	1	10	4932492416	4058546417833
Imbuszkulcs 10 mm	1	10	4932492417	4058546417840
② Imbuszkulcs kompakt, készlet 9 részes 1.5, 2, 2.5, 3, 4, 5, 6, 8, 10mm	9	1	4932492399	4058546417666
Imbuszkulcs kompakt 1.5 mm	1	10	4932492400	4058546417673
Imbuszkulcs kompakt 2 mm	1	10	4932492401	4058546417680
Imbuszkulcs kompakt 2.5 mm	1	10	4932492402	4058546417697
Imbuszkulcs kompakt 3 mm	1	10	4932492403	4058546417703
Imbuszkulcs kompakt 4 mm	1	10	4932492404	4058546417710
Imbuszkulcs kompakt 5 mm	1	10	4932492405	4058546417727
Imbuszkulcs kompakt 6 mm	1	10	4932492406	4058546417734
Imbuszkulcs kompakt 8 mm	1	10	4932492407	4058546417741
Imbuszkulcs kompakt 10 mm	1	10	4932492408	4058546417758

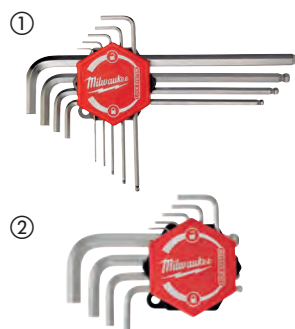

## Torx L-alakú kulcs készlet 9 részes T10-T50

**ÚJ**

- Egyedi szabadalmaztatott csavarásos és zárasi funkcióval ellátott tok, amely könnyű hozzáférést biztosít a kulcsokhoz.
- A Torx gömbvége lehetővé teszi a 25°-os hozzáférést bármely Torx csavarhoz.
- Méretcímkék közvetlenül a kulcsokon vannak elhelyezve a könnyű és gyors azonosítás érdekében.
- Hosszú kulcsok nehezen elérhető területekhez.

Leírás	Mennyiség a csomagban	Rendelt mennyiség	Cikkszám	EAN kód
① Torx L-alakú kulcs készlet 9 részes T10-T50 T8, T9, T10, T15, T20, T25, T27, T30, T40	9	1	4932492693	4058546475642
Torx L-alakú kulcs T8 - 1 db	1	10	4932492694	4058546475659
Torx L-alakú kulcs T9 - 1 db	1	10	4932492695	4058546475666
Torx L-alakú kulcs T10 - 1 db	1	10	4932492696	4058546475673
Torx L-alakú kulcs T15 - 1 db	1	10	4932492697	4058546475680
Torx L-alakú kulcs T20 - 1 db	1	10	4932492698	4058546475697
Torx L-alakú kulcs T25 - 1 db	1	10	4932492699	4058546475703
Torx L-alakú kulcs T27 - 1 db	1	10	4932492700	4058546475710
Torx L-alakú kulcs T30 - 1 db	1	10	4932492701	4058546475727
Torx L-alakú kulcs T40 - 1 db	1	10	4932492702	4058546475734
② Torx L-alakú kompakt kulcs készlet 9 részes T10-T50 T8, T9, T10, T15, T20, T25, T27, T30, T40	9	1	4932492703	4058546475741
Torx L-alakú kompakt kulcs T8 - 1 db	1	10	4932492704	4058546475758
Torx L-alakú kompakt kulcs T9 - 1 db	1	10	4932492705	4058546475765
Torx L-alakú kompakt kulcs T10 - 1 db	1	10	4932492706	4058546475772
Torx L-alakú kompakt kulcs T15 - 1 db	1	10	4932492707	4058546475789
Torx L-alakú kompakt kulcs T20 - 1 db	1	10	4932492708	4058546475796
Torx L-alakú kompakt kulcs T25 - 1 db	1	10	4932492709	4058546475802
Torx L-alakú kompakt kulcs T27 - 1 db	1	10	4932492710	4058546475819
Torx L-alakú kompakt kulcs T30 - 1 db	1	10	4932492711	4058546475826
Torx L-alakú kompakt kulcs T8 - 1 db	1	10	4932492712	4058546475833

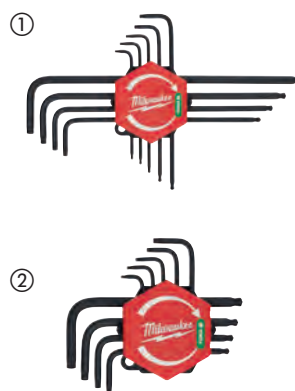

## L alakú Imbuszkulcs készlet

ÚJ

- Forgatható tartó a kulcsok könnyű hozzáféréséhez.
- Gömbvég akár 30°-os hozzáféréshez a csavarnál.
- Magas kontrasztú méretjelölések a kulcs könnyű azonosításához.
- Az könnyű kulcsazonosítás érdekében lézerrel gravírozott jelölések.
- Elmozdított rések a gyors kulcselérés érdekében.



Leírás	Mennyiség a csomagban	Rendelt mennyiség	Cikkszám	EAN kód
13 darabos L - alakú imbuszkulcs készlet	1	1	4932493615	4058546484866
$\frac{3}{16}''$ , $\frac{5}{16}''$ , $\frac{1}{4}''$ , $\frac{7}{32}''$ , $\frac{3}{16}''$ , $\frac{5}{32}''$ , $\frac{9}{64}''$ , $\frac{1}{8}''$ , $\frac{7}{64}''$ , $\frac{3}{32}''$ , $\frac{5}{64}''$ , $\frac{1}{16}''$ , 0.05"				



## Összecsukható imbuszkulcs készlet

- Az összecsukható kulcsok egyszerű hozzáférést és tárolási megoldást tesznek lehetővé.
- Nagy kontrasztú feliratok a gyors és egyszerű azonosításhoz.
- Az ergonomikus markolat kényelmes és biztos fogást biztosít.
- Fém ház a nagyobb tartósság érdekében.

Leírás	Hossz (mm)	Mennyiség a csomagban	Rendelt mennyiség	Cikkszám	EAN kód
① Összecsukható imbuszkulcs készlet, metrikus (8 db) 1.5mm, 2mm, 2.5mm, 3mm, 4mm, 5mm, 6mm, 8mm	118	1	1	4932480978	4058546412630
② Imbuszkulcs készlet Torx 8 részes T9, T10, T15, T20, T25, T27, T30 és T40	118	1	1	4932480979	4058546412647
③ Összecsukható Imbuszkulcs készlet 9 darabos $\frac{5}{64}''$ , $\frac{3}{32}''$ , $\frac{7}{64}''$ , $\frac{1}{8}''$ , $\frac{9}{64}''$ , $\frac{5}{32}''$ , $\frac{3}{16}''$ , $\frac{7}{32}''$ , $\frac{1}{4}''$	116	1	1	4932493614	4058546484859



## Csavarhúzó 3 oldalú markolattal

- 3 oldalú markolat a kényelmes használatért és nagy nyomatékú alkalmazásokhoz
- Az azonosító jelölések lehetővé teszik a szerszám gyors beazonosítását
- Rögzítő kötélnek kialakított lyuk a biztonsági rendszerhez való egyszerű rögzítéshez
- Edzett mágneses bit hegyek a maximális tartósságért
- Elforgást gátló 3 oldalas perem a markolaton
- A csavarhúzó szára lehetővé teszi villáskulcs alkalmazását is, nyomaték növeléshez



	Leírás	Szár típusa	Mennyiség a csomagban	Rendelt mennyiség	Cikkszám	EAN kód
	SL 0.4 x 2 x 65	Kerek	1	1	4932471773	4058546296728
	SL 0.4 x 2.5 x 75	Kerek	1	1	4932471774	4058546296735
	SL 0.5 x 3 x 75	Kerek	1	1	4932471775	4058546296742
	SL 0.5 x 3 x 150	Kerek	1	1	4932471776	4058546296759
	SL 0.6 x 3.5 x 100	Kerek	1	1	4932471777	4058546296766
	SL 0.8 x 4 x 100	Kerek	1	1	4932471778	4058546296773
	SL 1.0 x 5.5 x 125	Kerek	1	1	4932471779	4058546296780
	SL 1.2 x 6.5 x 45	Villáskulccsal is használható	1	1	4932471780	4058546296797
	SL 1.2 x 6.5 x 125	Villáskulccsal is használható	1	1	4932471781	4058546296803
	SL 1.2 x 8 x 150	Villáskulccsal is használható	1	1	4932471782	4058546296810
SL 1.6 x 8 x 175	Villáskulccsal is használható	1	1	4932471783	4058546296827	
SL 1.2 x 10 x 200	Villáskulccsal is használható	1	1	4932471784	4058546296834	
	PH0 x 75	Villáskulccsal is használható	1	1	4932471785	4058546296841
	PH1 x 100	Villáskulccsal is használható	1	1	4932471786	4058546296858
	PH2 x 45	Villáskulccsal is használható	1	1	4932471787	4058546296865
	PH2 x 125	Villáskulccsal is használható	1	1	4932471788	4058546296872
	PH3 x 150	Villáskulccsal is használható	1	1	4932471789	4058546296889
	PZ0 x 75	Villáskulccsal is használható	1	1	4932471790	4058546296896
	PZ1 x 100	Villáskulccsal is használható	1	1	4932471791	4058546296902
	PZ2 x 45	Villáskulccsal is használható	1	1	4932471792	4058546296919
	PZ2 x 125	Villáskulccsal is használható	1	1	4932471793	4058546296926
	PZ3 x 150	Villáskulccsal is használható	1	1	4932471794	4058546296933
	T6 x 65	Kerek	1	1	4932471795	4058546296940
	T7 x 65	Kerek	1	1	4932471796	4058546296957
	T8 x 65	Kerek	1	1	4932471797	4058546296964
	T9 x 75	Kerek	1	1	4932471798	4058546296971
	T10 x 75	Kerek	1	1	4932471799	4058546296988
	T15 x 75	Kerek	1	1	4932471800	4058546296995
	T20 x 100	Kerek	1	1	4932471801	4058546297008
	T25 x 100	Kerek	1	1	4932471802	4058546297015
	T30 x 125	Kerek	1	1	4932471803	4058546297022
	T40 x 125	Kerek	1	1	4932471804	4058546297039



Leírás	Mennyiség a csomagban	Rendelt mennyiség	Cikkszám	EAN kód
① 6 darabos csavarhúzó készlet (1) 3 oldalú markolattal PZ1 / PZ2 / SL3 / SL4 / SL5.5 / SL6.5	6	1	4932471806	4058546297053
② 6 darabos csavarhúzó készlet (2) 3 oldalú markolattal PH1 / PH2 / SL3 / SL4 / SL5.5 / SL6.5	6	1	4932471807	4058546297060
③ 10 darabos csavarhúzó készlet (3) 3 oldalú markolattal PZ1 / PZ2 / PH1 / PH2 / SL3 / SL5.5 / SL6.5 / SL6.5 / SL8	10	1	4932471808	4058546297077
④ 12 darabos csavarhúzó készlet (4) 3 oldalú markolattal PZ0 / PZ1 / PZ2 / PH0 / PH1 / PH2 / SL2.5 / SL4 / SL5.5 / SL6.5 / SL6.5 / SL8	12	1	4932472003	4058546323998
⑤ 6 darabos Torx csavarhúzó készlet 3 oldalú markolattal T10 / T15 / T20 / T25 / T30 / T40	6	1	4932471809	4058546297084
⑥ 2 darabos csavarhúzó készlet 3 oldalú markolattal PZ2 x 45mm / SL6.5 x 45mm	2	1	4932471810	4058546297091

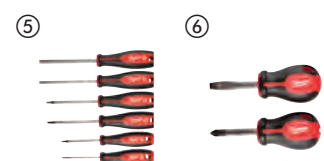
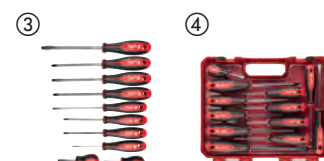
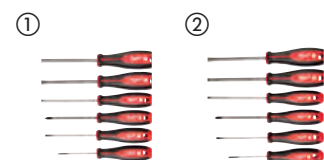

## Bontásra alkalmas csavarhúzó

- Üthető nyél amely, hatékonyabb munkavégzést biztosít
- Teljesen fém szerszámtest a jobb tartósság érdekében
- Villáskulccsal is használható
- Kényelmes Tri-Lobe markolat



Leírás	Mennyiség a csomagban	Rendelt mennyiség	Cikkszám	EAN kód
Bontásra alkalmas csavarhúzó készlet 3 oldalú markolattal PH2 / SL7.9 mm	2	1	4932471872	4058546297718

## Üthető bontó csavarhúzó

- Edzett acél szerszámtest maximális tartósságot biztosít
- Különböző ütőfelületekkel, a hatékonyabb és pontosabb erőátvitel érdekében
- Szerszámfejen kialakított V formájú vágóél, segíti a lemezek átvágását



Leírás	Hossz (mm)	Mennyiség a csomagban	Rendelt mennyiség	Cikkszám	EAN kód
Üthető bontó csavarhúzó	287	1	1	4932480975	4058546412609

## Precíziós csavarhúzó

- Teljesen fém szerszámtest a jobb tartósság érdekében
- A 360°-on elforgatható fogantyúhegy nagy pontosságot garantál
- A krómozott szárok a korrózió csökkentésével növelik a szerszám élettartamát
- Tartós tok robusztus cipzárral az eszközök tárolására
- Hosszabb szár a jobb láthatóságért



Leírás	Mennyiség a csomagban	Rendelt mennyiség	Cikkszám	EAN kód
Precíziós csavarhúzó készlet 6 részes PH00 / PH0, SL1.6 / SL2 / SL3.2 / SL4	6	1	4932471869	4058546297688
Precíziós csavarhúzó TORX készlet 6 részes T6, T7, T8, T8, T9, T10, T15	6	1	4932471870	4058546297695

## Racsnis bites csavarhúzó

- Bit tárolás a fogantyúban a bit gyors és egyszerű eléréséhez
- Könnyen látható, ha a bit hiányzik.
- Kivehető bittartó a szűkebb helyeken való hozzáférésért.
- Bittartó 1/4"-os befogással
- Kétoldalas bitek a 27 az 1-ben racsnis csavarhúzóban a legszélesebb körű alkalmazásokhoz.
- Lézergravírozott méretezés a biteken a könnyebb azonosítás érdekében.

Leírás	Mennyiség a csomagban	Rendelt mennyiség	Cikkszám	EAN kód
① 8 az 1-ben Racsnis marokcsavarhúzó PH1 / PH2 / PZ1 / PZ2 / T15 / SL 0.6x4.5 / SL 1.2x6.5	1	6	4932480581	4058546408664
② 14 az 1-ben Racsnis csavarhúzó Hex 3 mm / Hex 4 mm / Hex 5 mm / PH1 / PH2 / PZ1 / PZ2 / T10 / T15 / T20 / T25 / SL 0.8x5.5 / SL 1.2x6.5	1	6	4932480582	4058546408671
③ 27 az 1-ben Racsnis csavarhúzó Hex 2 mm & Hex 3mm / Hex 2.5mm & Hex 4mm / Hex 5mm & Hex 6mm / PH0 & SL 1.2x6.5 / PH1 & SL 0.6x4.5 / PH2 & SL 0.5x5.0 / PH3 & SL 0.8x5.5 / T10 & T15 / T20 & T30 / PZ1 & T25 / PZ2 & T27 / PZ3 & T40 / Hex 1.5mm & T9	1	6	4932480583	4058546408688
④ Racsnis+Racsnis csavarhúzó kit. 2 részes 14 az 1-ben csuklós bitcserélős csavarhúzó - 4932480582, 8 az 1-ben kompakt csuklós bitcserélős csavarhúzó - 4932480581	1	6	4932492811	4058546476823



## Univerzális csavarhúzó

- Fogantyúba épített bittároló a bit gyors és egyszerű eléréséhez.
- Könnyen észlelhető ha egy bit hiányzik.
- Eltávolítható bittartó a szűkebb helyek eléréséhez.
- 1/4" befogású bittartó lehetővé teszi az elektromos kéziszerszámokban is történő használatát.
- 27 az 1-ben változat: kétoldalas bitek, a legszélesebb választék.
- 4 az 1-ben verzió: kétoldalas bitek.
- Lézergravírozott méretezés a biteken, a könnyebb azonosítás érdekében.

Leírás	Mennyiség a csomagban	Rendelt mennyiség	Cikkszám	EAN kód
① 8 az 1-ben Marokcsavarhúzó PH1 / PH2 / PZ1 / PZ2 / T15 / SL 0.6x4.5 / SL 1.2x6.5	1	6	4932492807	4058546476786
② 14 az 1-ben Csavarhúzó Hex 3 mm / Hex 4 mm / Hex 5 mm / PH1 / PH2 / PZ1 / PZ2 / T10 / T15 / T20 / T25 / SL 0.8x5.5 / SL 1.2x6.5	1	6	4932492806	4058546476779
③ 14 az 1-ben Torx Csavarhúzó PH1 / PH2 / T6 / T7 / T8 / T9 / T10 / T15 / T20 / T25 / T27 / T30 / T40	1	6	4932492810	4058546476816
④ 27 az 1-ben Csavarhúzó Hex 2 mm & Hex 3mm / Hex 2.5mm & Hex 4mm / Hex 5mm & Hex 6mm / PH0 & SL 1.2x6.5 / PH1 & SL 0.6x4.5 / PH2 & SL 0.5x5.0 / PH3 & SL 0.8x5.5 / T10 & T15 / T20 & T30 / PZ1 & T25 / PZ2 & T27 / PZ3 & T40 / Hex 1.5mm & T9	1	6	4932492808	4058546476793
⑤ 4 az 1-ben Precíziós csavarhúzó PH00 & SL 0.23x1.5 / PH0 & SL 0.5x3.0	1	6	4932480584	4058546408695



## 8 az 1-ben Racsnis marokcsavarhúzó

- Teljesen fémből készült nagy nyomatékú racsni
- Krómozott bevonat a bithegyen - véd a korrózió ellen
- Revolver stílusú bit tárolás a fogantyúban
- Precíziósan edzett csavarhúzóhegy - pontosságot és hosszú élettartamot biztosít



Leírás	Mennyiség a csomagban	Rendelt mennyiség	Cikkszám	EAN kód
8 az 1-ben Racsnis marokcsavarhúzó PH1 / PH2 / PZ1 / PZ2 / TX15 / SL4.8 / SL6.4	1	1	4932471868	4058546297671

## 9 az 1-ben Racsnis marokcsavarhúzó

- 152 mm hosszú 1/4" HEX ergonomikus csavarhúzó
- Teljesen fémből készült nagy nyomatékú racsni
- 88 mm hosszú bitek, kompatibilisek a szerszámgépekkel
- Precíziósan edzett csavarhúzóhegy - pontosságot és hosszú élettartamot biztosít
- Revolver stílusú bit tárolás a fogantyúban
- Krómozott bevonat a bithegyen - véd a korrózió ellen



Leírás	Mennyiség a csomagban	Rendelt mennyiség	Cikkszám	EAN kód
9 az 1-ben Racsnis marokcsavarhúzó - univerzális PH1 / PH2 / PZ1 / PZ2 / TX15 / TX20 / Slotted 0.8 x 5.5 mm	1	12	4932471598	4058546294977

## HOLLOWCORE™ mágneses csőkulcsok

- HOLLOWCORE™ korlátlan mélység hosszú csavarok és menetes szárok csavarozásához (szabadalmaztatás alatt)
- Mágneses rögzítésű hajtófejek a biztonságos csavarozás érdekében
- Az univerzális hajtófej 4x több anyatípushoz illeszkedik - négyzetes, 12 pontos, 8 pontos és hatlapú anyákhoz
- Eltávolítja a rozsdás és lesarkalt csavarokat
- Színes jelzés megkönnyíti a szerszám felismerését a munkahelyen
- A hatlapú szár egy villáskulcs segítségével további erőttételt biztosít
- Mély belső kulcsnyílások több anya hajtásához
- A kovácsolt acél szárok hosszabb élettartamot és nagyobb tartósságot biztosítanak



Méret (mm)	Színkód	Tőcsavar mérete	Mennyiség a csomagban	Rendelt mennyiség	Cikkszám	EAN kód
① 5	Fekete	M3	1	1	48222531	045242294428
② 5.5	Barna	M3	1	1	48222532	045242294435
③ 6	Vörös	M3.5	1	1	48222533	045242294442
④ 7	Narancssárga	M4	1	1	48222534	045242294459
⑤ 8	Sárga	M5	1	1	48222535	045242294466
⑥ 10	Kék	M6	1	1	48222536	045242294473
⑦ 13	Narancssárga	M8	1	1	48222537	045242294480



## Tri-Lobe VDE csavarhúzó

- VDE tesztelve 10 000 V-nál, 1000 V-ra hitelesítve
- Keskeny átmérő lehetővé teszi a nehezen elérhető helyeken lévő csavarokhoz történő hozzáférést.
- 3 oldalú markolat a kényelmes használatért és nagy nyomatékú alkalmazásokhoz
- Az azonosító jelölések lehetővé teszik a szerszám gyors beazonosítását
- Elforgást gátló 3 oldalas perem a markolaton
- Rögzítő kötélnek kialakított lyuk a biztonsági rendszerhez való egyszerű rögzítéshez



Leírás	Mennyiség a csomagban	Rendelt mennyiség	Cikkszám	EAN kód
Tri-Lobe VDE csavarhúzó - résejt 0.4 x 2.5 x 75	1	1	4932478712	4058546349059
Tri-Lobe VDE csavarhúzó - résejt 0.5 x 3 x 100	1	1	4932478713	4058546349066
Tri-Lobe VDE csavarhúzó - résejt 0.6 x 3.5 x 100	1	1	4932478714	4058546349073
Tri-Lobe VDE csavarhúzó - résejt 0.8 x 4 x 100	1	1	4932478715	4058546349080
Tri-Lobe VDE csavarhúzó - résejt 1.0 x 5.5 x 125	1	1	4932478716	4058546349097
Tri-Lobe VDE csavarhúzó - résejt 1.2 x 6.5 x 150	1	1	4932478717	4058546349103
Tri-Lobe VDE csavarhúzó - résejt 1.6 x 8 x 175	1	1	4932478718	4058546349110
Tri-Lobe VDE csavarhúzó PH0 x60	1	1	4932478720	4058546349134
Tri-Lobe VDE csavarhúzó PH1 x80	1	1	4932478721	4058546349141
Tri-Lobe VDE csavarhúzó PH2 x100	1	1	4932478722	4058546349158
Tri-Lobe VDE csavarhúzó PH3 x150	1	1	4932478723	4058546349165
Tri-Lobe VDE csavarhúzó PZ0 x60	1	1	4932478724	4058546349172
Tri-Lobe VDE csavarhúzó PZ1 x80	1	1	4932478725	4058546349189
Tri-Lobe VDE csavarhúzó PZ2 x100	1	1	4932478726	4058546360085
Tri-Lobe VDE csavarhúzó PZ3 x150	1	1	4932478727	4058546360092
Tri-Lobe VDE csavarhúzó T10 x60	1	1	4932478728	4058546360108
Tri-Lobe VDE csavarhúzó T15 x75	1	1	4932478729	4058546360115
Tri-Lobe VDE csavarhúzó T20 x100	1	1	4932478730	4058546360122
Tri-Lobe VDE csavarhúzó T25 x100	1	1	4932478731	4058546360139
Tri-Lobe VDE csavarhúzó T30 x100	1	1	4932478732	4058546360146
Tri-Lobe VDE csavarhúzó PH/S L1 x80	1	1	4932478733	4058546360153
Tri-Lobe VDE csavarhúzó PH/ SL2 x100	1	1	4932478734	4058546360160
Tri-Lobe VDE csavarhúzó PZ/ SL1 x80	1	1	4932478735	4058546360177
Tri-Lobe VDE csavarhúzó PZ/ SL2 x100	1	1	4932478736	4058546360184
Feszültségmérő 0.5 x 3 x 65	1	1	4932478719	4058546349127
① <b>Tri-Lobe VDE csavarhúzó készlet 5 db</b> PZ1 / PZ2 / SL3 / SL4 és feszültségmérő	1	1	4932478737	4058546360191
② <b>Tri-Lobe VDE csavarhúzó PZ készlet - 7db</b> SL2.5 / SL3 / SL4, PH2, PZ1 / PZ2 és feszültségmérő	1	1	4932478738	4058546360207
③ <b>Tri-Lobe VDE csavarhúzó PH készlet - 7db</b> SL2.5 / SL3 / SL4 / SL5.5 / PH1 / PH2 és feszültségmérő	1	1	4932478739	4058546360214
④ <b>Tri-Lobe VDE csavarhúzó (12 darabos készlet)</b> SL2.5 / SL3 / SL4 / SL5.5 / PH1 / PH2 / PZ1 / PZ2 / T10 / T15 / T20 és feszültségmérő	1	1	4932479095	4058546368890





## VDE szigetelt fogók

- VDE (DIN EN / IEC 60900) hitelesített szerszámok. Tesztelve 10 000 V-nál, 1000 V-ra hitelesítve. Hideg ellen tesztelve -40 °C-ig.
- Kovácsolt acél élek kemények és edzettek a legjobb tartósság érdekében. A szürke titán felület nem fényvisszaverő és maximális korrózióállóságot garantál.
- Indukciósan edzett élek a legnehezebb anyagok vágásához is
- Precíziós megmunkált csukló a maximális teljesítményátvitel érdekében, optimális tolóerővel a könnyű munkához
- Ergonomikus markolat puha gumival a kényelmes kezelhetőség és a jó tapadás érdekében



Leírás	Teljes hossz (mm)	Mennyiség a csomagban	Rendelt mennyiség	Cikkszám	EAN kód
① VDE kábelvágó	160	1	1	4932464562	4058546225070
	210	1	1	4932464563	4058546225087
② VDE hosszúcsőrű kerek fogó	205	1	1	4932464564	4058546225094
③ VDE hosszúcsőrű kerek fogó 45°	205	1	1	4932464565	4058546225100
④ VDE oldal csípőfogó	145	1	1	4932464566	4058546225117
	160	1	1	4932464567	4058546225124
	180	1	1	4932464568	4058546225131
⑤ VDE heavy duty erő-oldal csípőfogó	180	1	1	4932464569	4058546225148
	200	1	1	4932464570	4058546225155
⑥ VDE kombinált fogó	165	1	1	4932464571	4058546225162
	180	1	1	4932464572	4058546225179
⑦ VDE kábelcsupaszító fogó	160	1	1	4932464573	4058546225186
⑧ VDE vízpumpafogó	240	1	1	4932464574	4058546225193

⑨ VDE fogó készlet 3 részes - oldalcsípőfogó 160 mm, hosszúcsőrű kerek fogó 205 mm, kombinált fogó 180 mm

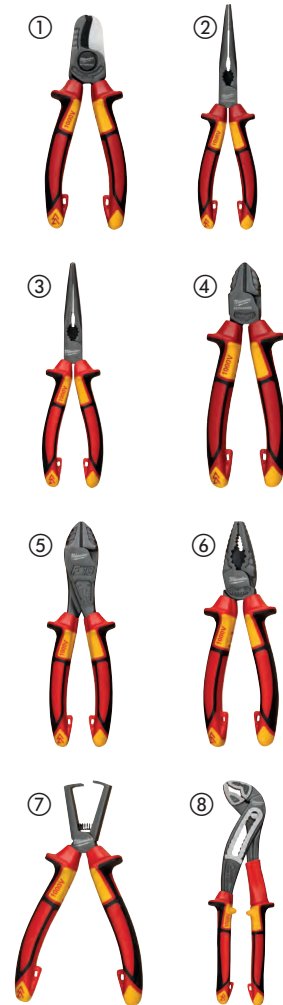

## Fogók

- Pontosan megmunkált illesztés a maximális erőátvitelért és az optimális fogásért, akár 60%-kal kevesebb erőfeszítéssel.
- Indukciósan edzett vágóélek a legkeményebb anyagok vágásához.
- Szürke titánium felületkezelés, nem tükröződik és maximális korrózióállóságot biztosít.
- Két komponensű fogantyútervezés kényelmes használathoz és ergonomikus fogáshoz.
- A kombinált fogó és hosszúcsőrű fogó integrált karimával rendelkezik a metrikus csavarok (M8-től M10-ig) meghúzásához vagy meglazításához.
- A kombinált fogónak van egy markoló zónája integrált szögszerelővel és tartóval. Zsinórfogó lyuk a MILWAUKEE® biztonsági tartományhoz való könnyű csatlakoztatáshoz, hogy magasságban is használható legyen.
- Az állítható vízpumpafogó nyomógombbal rendelkezik a munkadarab gyors és pontos beállításához.
- Dupla fogó állítható vízpumpafogó a maximális tapadásért és indukciósan edzett fogak önszorító fogazatával, hogy ne csússzon el a munkadarabon.
- Az állítható vízpumpafogóban integrált szög- és dróttartó van.



Leírás	Mennyiség a csomagban	Rendelt mennyiség	Cikkszám	EAN kód
① Kombináltfogó 165 mm Kombináltfogó 180 mm	1 1	1 1	4932492461 4932492462	4058546418281 4058546418298
② Oldalcsípőfogó 160 mm	1	1	4932492463	4058546418304
③ Oldalcsípőfogó Heavy Duty 200 mm	1	1	<b>4932492464</b>	4058546418311
④ Hosszúcsőrű kerek fogó 205 mm - 1 db	1	1	<b>4932492465</b>	4058546418328
⑤ Hosszúcsőrű kerek fogó 45° 205 mm - 1 db	1	1	4932492466	4058546418335
⑥ Vízpumpa fogó 180 mm Vízpumpa fogó 250 mm Vízpumpa fogó 300 mm	1 1 1	1 1 1	<b>4932492458</b> <b>4932492459</b> <b>4932492460</b>	4058546418250 4058546418267 4058546418274
⑦ Fogó készlet 3 részes - 1 db	3	1	<b>4932492773</b>	4058546476441

1 x Kombinált fogó 180 mm - 4932492462, 1 x Hosszúcsőrű kerek fogó 205 mm - 4932492465, 1 x Oldalcsípő Fogó 160 mm - 4932492463

## Homlokcsípőfogó

- Vaskarbid él: hosszabb élettartamú él
- Kényelmes markolat: kényelmesebb, mint a mártott műanyag, csúszásmentes fogást biztosít
- Polírozott fej a könnyed vágás érdekében
- Kovácsolt kivitel: kiváló minőség és tartósság
- Rozsda elleni védelem: fekete oxid bevonat, korróziós igénybevétel ellen



Leírás	Hossz (mm)	Mennyiség a csomagban	Rendelt mennyiség	Cikkszám	EAN kód
Homlokcsípőfogó	180	1	1	<b>48226407</b>	045242356096

## Kerítés fogó

**ÚJ**

- Többcélű tervezés 6 különböző funkcióval, beleértve a szeg kihúzó, kapocs kihúzó, kapocsipeszt, kerítésdrót-vágót, kerítésdrót-húzó, kerítésdrót-szorító és általános célokra szolgáló kalapácsot.
- Kovácsolt fejtervezés a legnehezebb alkalmazásokhoz
- Kényelmes fogás
- Fekete oxid bevonat védi a rozsdától, és optimális a nehéz munka körülményekhez.



Leírás	Mennyiség a csomagban	Rendelt mennyiség	Cikkszám	EAN kód
Kerítés fogó	1	1	4932493926	4058546510862

## 7 az 1-ben lapos fogó

- Csupaszítófogó : A következő vezetékekhez: 0,75 mm<sup>2</sup>, 1,0 mm<sup>2</sup>, 1,5 mm<sup>2</sup>, 2,5 mm<sup>2</sup>, 4,0 mm<sup>2</sup>, 6,0 mm<sup>2</sup>.
- Huzalvágó: Hajlított, lézerezett vágóélek.
- A kábelek megszorítására és meghajlítására alkalmas fogó.
- Dörzsárazó fej a 12-25 mm-es csövek csiszolásához.
- Hurokkészítő: Beépített hurokkészítő funkció a vezetékhez.
- Beépített krimpelő
- Beépített csavarvágó
- Egy kezes lengőzár: Egyszerű egy kezes használat és zárva marad a szerszámtartó övben. Rugós nyitószervezet.
- A rozsdá elleni védelem a korrózió csökkentésével megnöveli a szerszám élettartamát.



Leírás	Csupaszító kapacitás (mm <sup>2</sup> )	Vágási kapacitás kemény huzaloknál 1800N/mm <sup>2</sup> (Max. Ø mm)	Vágási kapacitás Al és Cu kábelknél (Max. Ø mm)	Sorjázó fej max. átmérő (mm)	Meny-nyiség a csomagban	Rendelt mennyiség	Cikkszám	EAN kód
7 az 1-ben lapos fogó	0,75, 1,0, 1,5, 2,5, 4,0, 6,0	2,5	6,0	25	1	1	4932478554	4058546347475



## Heavy Duty kombinált fogó

- Általános fogó és vágó alkalmazásokhoz
- Hosszú fogantyúk a nagy áttételért és a maximális vágási erőért
- Sorjázás - sorjátlanító bordák a fejen, akár 25 mm csövek sorjátlanításához. Nem szükséges másik szerszám
- Szeghúzó - erőteljes fogás és nagy áttétel
- Lézerrel edzett tartós vágóélek: vezetékeket, csavarokat, szegeket vágja. Extra erős szorítófogók 64 HRC-ig
- Recézett markolat a biztos fogásért és húzásért
- Króm-vanádium acélból készült, legtartósabb, a legjobb védelem a rozsdá ellen
- Ergonomikus és tartós gumibe vonatú markolatok a kényelmes használatért



Vágási kapacitás kemény huzalban (mm)	Vágási kapacitás lágy huzalban (mm)	Teljes hossz (mm)	Súly (uncia)	Sorjázó fej max. átmérő (mm)	Meny-nyiség a csomagban	Rendelt mennyiség	Cikkszám	EAN kód
3,0	4,6	250	480	25	1	1	48226100	045242342228



## PVC/olajsűrő fogó

- Sokoldalú, 89 mm-es pófakapacitás kompakt, 229 mm-es méretben, amely megoldást kínál többféle vízvezeték- és autóiipari alkalmazáshoz
- Kényelmes markolat
- A kovácsolt acél konstrukció véd a rozsdától és növeli a szerszám élettartamát.



Leírás	Hossz (mm)	Mennyiség a csomagban	Rendelt mennyiség	Cikkszám	EAN kód
PVC/olajsűrő fogó	229	1	1	4932492511	4058546418786

## Hosszúcsőrű fogó

**ÚJ**

- A kényelmes fogantyúk mélyreható kereszt kialakítása maximalizálja a hozzáférést a szűk területeken.
- Többfunkciós fogózónák széles körű anyagok fogásához, mint például csavarok, kábelek és kerek alkatrészek.
- Az egycsuklós markolat erősebb, így nagyobb kontrollt biztosít mint a kétcsuklós típusok.
- A texturált/fogazott csőr megfogócsavarozás közben



Leírás	Hossz (mm)	Tip Angle [°]	Mennyiség a csomagban	Rendelt mennyiség	Cikkszám	EAN kód
Hosszúcsőrű fogó - Egyenes	332	0°	1	1	4932492497	4058546418649
Hosszúcsőrű fogó - 45°	326	45°	1	1	4932492498	4058546418656
Hosszúcsőrű fogó készlet 2 részes			2	1	4932492499	4058546418663
Hosszúcsőrű fogó egyenes, Hosszúcsőrű fogó 45°-os						

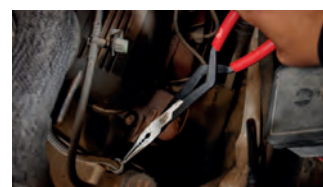

## Hosszú Tömlőfogó

**ÚJ**

- Mélyreható, kereszt alakú pófák a legjobb hozzáférésért biztosítanak szűk területeken.
- Többfunkciós fogózónák sokféle kötőelem és segédanyag megfogásához, mint például csavarok, kábelek és kerek alkatrészek
- Egytengelyű fogás erősebb kontrollhoz és jobb fogáshoz a kettős tengelyűhöz képest.
- Formázott hegyek a tömlők károsodásmentes megfogásához.



Leírás	Hossz (mm)	Mennyiség a csomagban	Rendelt mennyiség	Cikkszám	EAN kód
Hosszú Tömlőfogó - Egyenes, 8 mm gyűrűs végű	327	1	1	4932492500	4058546418670
Hosszú Tömlőfogó - Egyenes 12,7 mm gyűrűs végű	324	1	1	4932492501	4058546418687
Hosszú Tömlőfogó - Egyenes 19 mm gyűrűs végű	321	1	1	4932492502	4058546418694
Hosszú Tömlőfogó Készlet - Egyenes gyűrűs 3 db		3	1	4932492503	4058546418700
Hosszú Tömlőfogó - Egyenes, 8 mm gyűrűs végű, Hosszú Tömlőfogó - Egyenes 12,7 mm gyűrűs végű, Hosszú Tömlőfogó - Egyenes 19 mm gyűrűs végű					

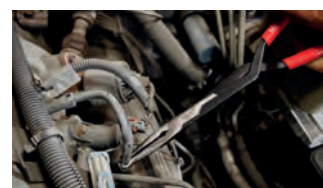

## Zégerfogó

ÚJ

- Gyorsabb és egyszerűbb belső-külső átkapcsolás az ellen csúszásmentes barázdált tárcsával.
- Teljes fém átkapcsolható tárcsa, mely ellenáll az elhasználódásnak és megakadályozza az ízületi integritás csökkenését.
- Csúszásmentes fogás dupla bevonatos markolatokkal.



Leírás	Hossz (mm)	Hegy	Tip Angle [°]	Mennyiség a csomagban	Rendelt mennyiség	Cikkszám	EAN kód
Mini Zégerfogó - Egyenes - 0,9 mm	154	0.9mm	18°	1	1	4932492487	4058546418540
Mini Zégerfogó - 45° - 0,9 mm hegy	152	0.9mm	45°	1	1	4932492488	4058546418557
Mini Zégerfogó - 90° - 0,9 mm hegy	147	0.9mm	90°	1	1	4932492489	4058546418564
Zégerfogó - Egyenes - 1,2 mm hegy	154	1.2mm	18°	1	1	4932492490	4058546418571
Zégerfogó - 45° - 1,2 mm hegy	152	1.2mm	45°	1	1	4932492491	4058546418588
Zégerfogó - 90° - 1,2 mm hegy	147	1.2mm	90°	1	1	4932492492	4058546418595
Nagy Zégerfogó - Egyenes - 1,8 mm hegy	188	1.8mm	18°	1	1	4932492493	4058546418601
Nagy Zégerfogó - 45° - 1,8 mm hegy	186	1.8mm	45°	1	1	4932492494	4058546418618
Nagy Zégerfogó - 90° - 1,8 mm hegy	179	1.8mm	90°	1	1	4932492495	4058546418625
Zégerfogó készlet 9 részes				9	1	4932492496	4058546418632

Mini Zégerfogó - Egyenes - 0,9 mm, Mini Zégerfogó - 45° - 0,9mm hegy, Mini Zégerfogó - 90° - 0,9 mm hegy, Zégerfogó - Egyenes - 1,2 mm hegy, Zégerfogó - 45° - 1,2 mm hegy, Zégerfogó - 90° - 1,2 mm hegy, Nagy Zégerfogó - Egyenes - 1,8 mm hegy, Nagy Zégerfogó - 45° - 1,8 mm hegy, Nagy Zégerfogó - 90° - 1,8 mm hegy



## TORQUE LOCK<sup>™</sup> állítható önzáró fogó

- TORQUE LOCK<sup>™</sup>: gyors állítás és könnyű feloldás lapos és kerek anyagok összeszorításához. A TORQUE LOCK<sup>™</sup> állítócsavar extra fogó erőt biztosít a legjobb és a legbiztonságosabb szorításért. A csavar használható még tárolás és felfüggesztés céljából is
- Edzett szorítópofák: legjobb szorítóerő
- Rozsdaálló: krómozott szerszám, csökkentett korrózió a megnövelt élettartamért
- Gyorskioldó: gyors és könnyű egykezes működtetés
- MAXBITE<sup>™</sup> speciális szorító pofa geometria a maximális szorításért

	Teljes hossz (mm)	Teljes hossz (coll)	Szorító pofa típusa	Lapos szorító pofa kapacitása (mm)	Fogónyílás kapacitása csövekhez (mm)	Mennyiség a csomagban	Rendelt mennyiség	Cikkszám	EAN kód
①	170	7	Maxbite <sup>™</sup>	-	38	1	1	4932471730	4058546296292
②	250	10	Maxbite <sup>™</sup>	-	50	1	1	4932471729	4058546296285
③	127	5	Ívelt	-	26	1	1	4932472263	4058546339098
④	170	7	Ívelt	-	38	1	1	4932471732	4058546296315
⑤	250	10	Ívelt	-	51	1	1	4932471725	4058546296247
⑥	250	10	Egyenes	30	-	1	1	4932471726	4058546296254
⑦	100	4	Hosszúcsőrű	42	-	1	1	4932472262	4058546339081
⑧	150	6	Hosszúcsőrű	52	-	1	1	4932471731	4058546296308
⑨	230	9	Hosszúcsőrű	76	-	1	1	4932471733	4058546296322
⑩	72	4	Ívelt	-	18	1	1	4932493618	4058546484897
⑪	343	12	Nagy kapacitás	-	90	1	1	4932493619	4058546484903

**TORQUE LOCK<sup>™</sup>**



## TORQUE LOCK™ C-pofás önzáró fogó

- TORQUE LOCK™: gyors állítás és könnyű feloldás lapos és kerek anyagok összeszorításához. A TORQUE LOCK™ állítócsavar extra fogó erőt biztosít a legjobb és a legbiztonságosabb szorításért. A csavar használható még tárolás és felfüggesztés céljából is
- Edzett szorítópofák: legjobb szorítóerő
- Rozsdaálló: krómozott szerszám, csökkentett korrózió a megnövelt élettartamért
- Gyorskioldó: gyors és könnyű egykezes működtetés

Teljes hossz (mm)	Teljes hossz (coll)	Szorító pofa típusa	Lapos szorító pofa kapacitása (mm)	Mennyiség a csomagban	Rendelt mennyiség	Cikkszám	EAN kód
① 230	9	Nagy szimmetrikus befogás, gömbölyű pofákkal	114	1	1	4932472257	4058546339036
② 480	18	Nagy szimmetrikus befogás, gömbölyű pofákkal	170	1	1	4932472259	4058546339050
③ 280	11	Szimmetrikus befogás, gömbölyű pofákkal	90	1	1	4932471728	4058546296278
④ 480	18	Nagy befogás, gömbölyű pofákkal	170	1	1	4932472260	4058546339067
⑤ 230	9	Elfordítható szorító pofák	114	1	1	4932472258	4058546339043
⑥ 280	11	Elfordítható szorító pofák	100	1	1	4932471727	4058546296261
⑦ 480	18	Elfordítható szorító pofák	170	1	1	4932472261	4058546339074
⑧ 152	6	Nagy befogás, gömbölyű pofákkal	57.2	1	1	4932493617	4058546484880

**TORQUE LOCK™**

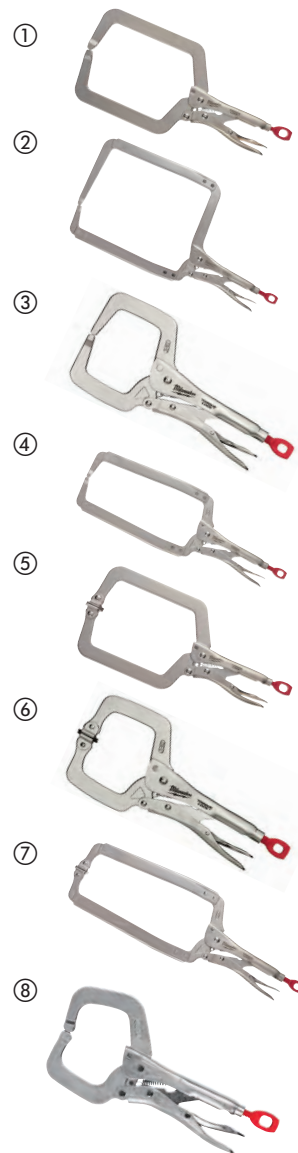

## TORQUE LOCK<sup>™</sup> önzáró fogó

**ÚJ**

- A TORQUE LOCK<sup>™</sup> lehetővé teszi a gyorsabb beállítást és könnyű kioldást lapos és kerek anyagok rögzítésekor. Extra erő alkalmazható a TORQUE LOCK<sup>™</sup> csavarra a jobb és biztonságosabb fogás érdekében. Emellett akasztható/tárolási célokra is használható.
- Speciális U alakú pofák, melyek karmos fogást biztosítanak mind a kerek, mind a négyzet alakú csövekhez hegesztés közben.
- Edzett pofák nagyobb rögzítőerő érdekében.
- A krómozott szerszám hosszabb élettartamot biztosít a korrózió hatás csökkentésével.

**TORQUE LOCK<sup>™</sup>**



Leírás	Hossz (mm)	Hossz (Inch)	Mennyiség a csomagban	Rendelt mennyiség	Cikkszám	EAN kód
9" - 229mm TORQUE LOCK <sup>™</sup> önzáró fogó	275	10.85	1	1	4932493616	4058546484873

## TORQUE LOCK<sup>™</sup> Széles pofájú, állítható önzáró fogó

- TORQUE LOCK<sup>™</sup>: gyors állítás és könnyű feloldás lapos és kerek anyagok összeszorításához. A TORQUE LOCK<sup>™</sup> állítócsavar extra fogó erőt biztosít a legjobb és a legbiztonságosabb szorításért. A csavar használható még tárolás és felfüggesztés céljából is
- Edzett szorítópoék: legjobb szorítóerő
- Rozsdaálló: krómozott szerszám, csökkentett korrózió a megnövelt élettartamért
- Gyorskioldó: gyors és könnyű egykezes működtetés
- Az önzáró fogóval a hajlító, alakító és préselő feladatok könnyen elvégezhetőek
- Ideális lemezalkatrészek összefogására

**TORQUE LOCK<sup>™</sup>**



Leírás	Teljes hossz (mm)	Teljes hossz (coll)	Lapos szorító pofa kapacitása (mm)	Mennyiség a csomagban	Rendelt mennyiség	Cikkszám	EAN kód
TORQUE LOCK <sup>™</sup> Széles pofájú, állítható önzáró fogó	200	8	42	1	1	4932471734	4058546296339

## TORQUE LOCK<sup>™</sup> Láncos önzáró fogó

- TORQUE LOCK<sup>™</sup>: gyors állítás és könnyű feloldás lapos és kerek anyagok összeszorításához. A TORQUE LOCK<sup>™</sup> állítócsavar extra fogó erőt biztosít a legjobb és a legbiztonságosabb szorításért. A csavar használható még tárolás és felfüggesztés céljából is
- Rozsdaálló: krómozott szerszám, csökkentett korrózió a megnövelt élettartamért
- Gyorskioldó: gyors és könnyű egykezes működtetés
- A láncos önzáró fogó megtart és lezár bármilyen alakú tárgyat
- Gyorsan beállítható a racsnis művelet mindkét irányban

**TORQUE LOCK<sup>™</sup>**



Leírás	Teljes hossz (mm)	Teljes hossz (coll)	Fogónylás kapacitása csövekhez (mm)	Mennyiség a csomagban	Rendelt mennyiség	Cikkszám	EAN kód
TORQUE LOCK <sup>™</sup> Láncos önzáró fogó	270	9	79	1	1	48223542	045242472727



## Acél és alumínium csőkulcsok

- Túlharapó pofa – a lehető legnagyobb megfogási felület
- Dupla menetes állítócsavar a maximális tartósságért és élettartamért
- Ergonomikus markolat a maximális kényelemért, nem vágja a tenyeret
- Edzett pofák a jobb tartósság és fogás érdekében
- Rögzítő kötélnek kialakított lyuk



Leírás	Teljes hossz (mm)	Teljes hossz (coll)	Fogónyílás kapacitása csövekhez (mm)	Csőátfogó kapacitás (inch)	Súly (uncia)	Mennyiség a csomagban	Rendelt mennyiség	Cikkszám	EAN kód
Alumínium nyelű csőfogó 250 mm	250	10	38	1.5	598	1	1	48227210	045242342372
Alumínium nyelű csőfogó 300 mm	300	12	51	2	816	1	1	48227212	045242342389
① Alumínium nyelű csőfogó 350 mm	350	14	51	2	1076	1	1	48227214	045242342396
Alumínium nyelű csőfogó 450 mm	450	18	63	2.5	1630	1	1	48227218	045242342419
Alumínium nyelű csőfogó 600 mm	600	24	76	3	2644	1	1	48227224	045242342426
Csőfogó 250 mm	250	10	38	1.5	916	1	1	48227110	045242342334
Csőfogó 300 mm	300	12	51	2	1270	1	1	48227112	045242342341
② Csőfogó 350 mm	350	14	51	2	1627	1	1	48227114	045242342358
Csőfogó 450 mm	450	18	63	2.5	2531	1	1	48227118	045242342365

## Cheater alumínium állítható csőkulcs

- Állítható teleszkópos markolat kialakítás 450 mm és 600 mm között
- Cserélhető fogantyú 250 mm hosszúságig a szűk helyek eléréséhez
- Alumínium kialakítás a könnyebb súlyért
- Túlharapó pofa – a lehető legnagyobb megfogási felület
- Ergonomikus markolat a maximális kényelemért, nem vágja a tenyeret
- Edzett pofák a jobb tartósság és fogás érdekében



Leírás	Teljes hossz (coll)	Fogónyílás kapacitása csövekhez (mm)	Csőátfogó kapacitás (inch)	Súly (uncia)	Mennyiség a csomagban	Rendelt mennyiség	Cikkszám	EAN kód
Cheater alumínium állítható csőkulcs	10 / 18 / 24	63	2.5	2019	1	1	4932478672	4058546348656

## Cheater- állítható csőkulcs

- 3 mérethosszúságú kialakítás – 10" /250 mm a szűk helyekre, 18"/450 mm általános felhasználásra és 24"/600 mm a maximális erő kifejtéshez és távolsághoz
- Túlharapó pofa – a lehető legnagyobb megfogási felület
- Dupla tekercses rugók a maximális tartósságért és élettartamért
- Ergonomikus markolat a maximális kényelemért, nem vágja a tenyeret
- Ergonomikus pofa kialakítás – könnyen leválasztható a munkadarabról
- Edzett pofák a jobb tartósság és fogás érdekében
- Rögzítő kötélnél kialakított lyuk

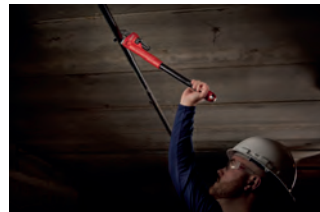

Leírás	Teljes hossz (mm)	Teljes hossz (coll)	Fogónyílás kapacitása csövekhez (mm)	Csőátfogó kapacitás (inch)	Súly (uncia)	Mennyiség a csomagban	Rendelt mennyiség	Cikkszám	EAN kód
Cheater- állítható csőkulcs	250/450/600	10/18/24	63	2.5	3243	1	1	48227314	045242342402

## Állítható pofájú villáskulcsok

- Precíziós állítócsavar biztosítja a pontos beállítást. A kulcsnyílás nem állítódik el használat közben
- Krómbevonat a rozsd elleni védelem és tartósság érdekében
- Ergonomikus markolat a maximális kényelemért, nem vágja a tenyeret
- Keskeny fej kialakítás a szűk helyek eléréséhez
- A párhuzamos pofák nem csúsznak meg, nem okoznak kárt a befejezett felületen
- Lézerrel gravírozott méretskála a könnyű leolvasás és a pontos méretbeállítás érdekében
- 8" állítható csavarkulcs (48227508) extra széles 38 mm-es befogópofával a szűk helyeken való hozzáféréshez
- Rögzítő kötélnél kialakított lyuk



Teljes hossz (mm)	Teljes hossz (coll)	Fogónyílás kapacitása csövekhez (mm)	Szorító pofák vastagsága (mm)	Szorító pofa végének szélessége (mm)	Súly (uncia)	Mennyiség a csomagban	Rendelt mennyiség	Cikkszám	EAN kód
150	6	24.5	11.5	7,7	186	1	1	48227406	045242356225
200	8	30	14	8,7	353	1	1	48227408	045242356218
200	8	40	14	8,1	385	1	1	48227508	045242356232
250	10	36.5	16	9,9	535	1	1	48227410	045242356201
300	12	42.5	17	10,8	748	1	1	48227412	045242356195
380	15	46	22	13,5	1,470	1	1	48227415	045242356188
② Állítható pofájú villáskulcs 2db-os készlet 150 mm (48227406) + 250 mm (48227410)						1	2	48227400	045242358823
③ Állítható Villáskulcs készlet 3 részes - 1 db 150mm (48227406), 200mm (48227408) + 250mm (48227410)						3	1	4932493414	4058546482855

## Teleszkópos csaptelepkulcs

- Racsni-kompatibilis kialakítás. 3/8" racsnyal használható.
- Nagy erőátvitel: a megszorult, beragadt csavarokhoz
- Állítható T-szárral: kényelmes használathoz
- Átfordítható fejjel a forgásirány váltáshoz



Leírás	Fogónyílás (mm)	Mennyiség a csomagban	Rendelt mennyiség	Cikkszám	EAN kód
Kompakt teleszkópos csaptelepkulcs	10 - 32	1	1	48227001	045242366170
Teleszkópos csaptelepkulcs	32 - 65	1	1	48227002	045242366187

## Sarokcsőfogó

- Kovácsolt króm-vanádium-acélból és a DIN 5234 szabványnak megfelelő többlépcsős, olajban edzett eljárással készült
- Keskeny, S alakú, 45° -os szögben elhelyezett pófák a szűk helyeken való hozzáférést
- Asszimmetrikusan fogazott, indukciósan edzett pófák maximális fogást biztosítanak



Teljes hossz (mm)	Cső kapacitása (Max. Ø mm)	Súly (uncia)	Mennyiség a csomagban	Rendelt mennyiség	Cikkszám	EAN kód
340	52	965	1	1	4932464576	4058546225216
450	67	1570	1	1	4932464577	4058546225223
550	83	3000	1	1	4932464578	4058546225230

## Kábelbehúzó

- A rendkívül rugalmas kábel megkönnyíti a kábelek behúzását
- A nagyobb átmérő megkönnyíti a kábel beillesztését
- Hármasszál kialakítás megakadályozza a kábel meghajlását
- A burkolat kialakítása csökkenti a kábel súrlódását és biztosítja a zavartalan meghosszabbítást
- A szerszámot a belső fogantyúval lehet tartani a kényelmesebb tekerceselés érdekében

Leírás	Hosszúság (m)	Mennyiség a csomagban	Rendelt mennyiség	Cikkszám	EAN kód
① Kábelbehúzó acél szalaggal 7,5 m	7.5	1	1	4932472120	4058546325169
① Kábelbehúzó acél szalaggal 15 m	15	1	1	4932472121	4058546325176
Kábelbehúzó poliészter szalaggal 15 m	15	1	1	4932472118	4058546325145
② Kábelbehúzó poliészter szalaggal 30 m	30	1	1	4932472119	4058546325152



## MAX BITE<sup>™</sup> Csillag-villáskulcs

- MAX BITE<sup>™</sup> kialakítású villáskulcsfej, tökéletesen illeszkedik a csavarfejre, ezáltal csökkenti a csavar sérülésének és a kulcs lecsúszásának lehetőségét
- Lekerekített I-formájú kényelmes markolat
- Színezett feliratok a jobb láthatóságért
- 15°-ban döntött csillagkulcsfej a könnyebb hozzáférhetőségért



Leírás	Teljes hossz (mm)	Mennyiség a csomagban	Rendelt mennyiség	Cikkszám	EAN kód
MAX BITE <sup>™</sup> Csillag-villáskulcs 6 mm	128	1	1	4932480197	4058546404826
MAX BITE <sup>™</sup> Csillag-villáskulcs 7 mm	135	1	1	4932480198	4058546404833
MAX BITE <sup>™</sup> Csillag-villáskulcs 8 mm	140	1	1	4932471516	4058546294151
MAX BITE <sup>™</sup> Csillag-villáskulcs 9 mm	150	1	1	4932471517	4058546294168
MAX BITE <sup>™</sup> Csillag-villáskulcs 10 mm	158	1	1	4932471518	4058546294175
MAX BITE <sup>™</sup> Csillag-villáskulcs 11 mm	165	1	1	4932471519	4058546294182
MAX BITE <sup>™</sup> Csillag-villáskulcs 12 mm	172	1	1	4932471520	4058546294199
MAX BITE <sup>™</sup> Csillag-villáskulcs 13 mm	180	1	1	4932471521	4058546294205
MAX BITE <sup>™</sup> Csillag-villáskulcs 14 mm	190	1	1	4932471522	4058546294212
MAX BITE <sup>™</sup> Csillag-villáskulcs 15 mm	200	1	1	4932471523	4058546294229
MAX BITE <sup>™</sup> Csillag-villáskulcs 16 mm	210	1	1	4932471524	4058546294236
MAX BITE <sup>™</sup> Csillag-villáskulcs 17 mm	225	1	1	4932471525	4058546294243
MAX BITE <sup>™</sup> Csillag-villáskulcs 18 mm	235	1	1	4932471526	4058546294250
MAX BITE <sup>™</sup> Csillag-villáskulcs 19 mm	250	1	1	4932471527	4058546294267
MAX BITE <sup>™</sup> Csillag-villáskulcs 20 mm	262	1	1	4932471528	4058546294274
MAX BITE <sup>™</sup> Csillag-villáskulcs 21 mm	272	1	1	4932471529	4058546294281
MAX BITE <sup>™</sup> Csillag-villáskulcs 22 mm	295	1	1	4932471530	4058546294298
MAX BITE <sup>™</sup> Csillag-villáskulcs 23 mm	310	1	1	4932480199	4058546404840
MAX BITE <sup>™</sup> Csillag-villáskulcs 24 mm	315	1	1	4932480200	4058546404857
MAX BITE <sup>™</sup> Csillag-villáskulcs 25 mm	340	1	1	4932480201	4058546404864
MAX BITE <sup>™</sup> Csillag-villáskulcs 26 mm	340	1	1	4932480202	4058546404871
MAX BITE <sup>™</sup> Csillag-villáskulcs 27 mm	367	1	1	4932480203	4058546404888
MAX BITE <sup>™</sup> Csillag-villáskulcs 28 mm	367	1	1	4932480204	4058546404895
MAX BITE <sup>™</sup> Csillag-villáskulcs 29 mm	393	1	1	4932480205	4058546404901
MAX BITE <sup>™</sup> Csillag-villáskulcs 30 mm	393	1	1	4932480206	4058546404918
MAX BITE <sup>™</sup> Csillag-villáskulcs 32 mm	429	1	1	4932480207	4058546404925
MAX BITE <sup>™</sup> Csillag-villáskulcs 36 mm	513	1	1	4932480208	4058546404932

## MAX BITE<sup>™</sup> csillag-villáskulcs készletek

- MAX BITE<sup>™</sup> kialakítású villáskulcsfej, tökéletesen illeszkedik a csavarfejre, ezáltal csökkenti a csavar sérülésének és a kulcs lecsúszásának lehetőségét
- Lekerekített I-formájú kényelmes markolat
- Optimalizált tartók, a 7 részes készlet kézben is vihető, a 15 részes készlet tálcás kivitelű, amely tárolható szerszámládában, szerszámkocsiban
- Színezett feliratok a jobb láthatóságért
- 15°-ban döntött csillagkulcsfej a könnyebb hozzáférhetőségért
- Anyaga króm ötvözetű nemesacél, krómozott bevonattal



①

Leírás	Mennyiség a csomagban	Rendelt mennyiség	Cikkszám	EAN kód
MAX BITE <sup>™</sup> csillag-villáskulcs készlet, metrikus 7 részes	7	1	4932464257	4058546222024
① 10, 11, 12, 13, 14, 15, 17 mm				
MAX BITE <sup>™</sup> csillag-villáskulcs készlet, metrikus 15 részes	15	1	4932464258	4058546222031
② 8, 9, 10, 11, 12, 13, 14, 15, 17, 18, 19, 20, 21, 22 mm				



## MAX BITE™ Racsnis Csillag-villáskulcsok

- 144 fogas racsnis 2,5°-os íves mozgást biztosítva, lehetővé téve a szűk helyeken való hozzáférést
- Dupla retesz a hosszabb racsnis élettartam érdekében
- MAX BITE™ kialakítású villáskulcsfej, tökéletesen illeszkedik a csavarfejre, ezáltal csökkenti a csavar sérülésének és a kulcs lecsúszásának lehetőségét
- Lekerekített I-formájú kényelmes markolat
- Színezett feliratok a jobb láthatóságért
- Anyaga króm ötvözetű nemesacél, krómozott bevonattal



Leírás	Teljes hossz (mm)	Mennyiség a csomagban	Rendelt mennyiség	Cikkszám	EAN kód
MAX BITE™ Racsnis Csillag-villáskulcs 6 mm	134	1	1	4932480209	4058546404949
MAX BITE™ Racsnis Csillag-villáskulcs 7 mm	142	1	1	4932480210	4058546404956
MAX BITE™ Racsnis Csillag-villáskulcs 8 mm	146	1	1	4932471501	4058546294007
MAX BITE™ Racsnis Csillag-villáskulcs 9 mm	156	1	1	4932471502	4058546294014
MAX BITE™ Racsnis Csillag-villáskulcs 10 mm	165	1	1	4932471503	4058546294021
MAX BITE™ Racsnis Csillag-villáskulcs 11 mm	172	1	1	4932471504	4058546294038
MAX BITE™ Racsnis Csillag-villáskulcs 12 mm	179	1	1	4932471505	4058546294045
MAX BITE™ Racsnis Csillag-villáskulcs 13 mm	187	1	1	4932471506	4058546294052
MAX BITE™ Racsnis Csillag-villáskulcs 14 mm	198	1	1	4932471507	4058546294069
MAX BITE™ Racsnis Csillag-villáskulcs 15 mm	208	1	1	4932471508	4058546294076
MAX BITE™ Racsnis Csillag-villáskulcs 16 mm	218	1	1	4932471509	4058546294083
MAX BITE™ Racsnis Csillag-villáskulcs 17 mm	234	1	1	4932471510	4058546294090
MAX BITE™ Racsnis Csillag-villáskulcs 18 mm	243	1	1	4932471511	4058546294106
MAX BITE™ Racsnis Csillag-villáskulcs 19 mm	258	1	1	4932471512	4058546294113
MAX BITE™ Racsnis Csillag-villáskulcs 20 mm	272	1	1	4932471513	4058546294120
MAX BITE™ Racsnis Csillag-villáskulcs 21 mm	282	1	1	4932471514	4058546294137
MAX BITE™ Racsnis Csillag-villáskulcs 22 mm	303	1	1	4932471515	4058546294144
MAX BITE™ Racsnis Csillag-villáskulcs 24 mm	320	1	1	4932480211	4058546404963
MAX BITE™ Racsnis Csillag-villáskulcs 25 mm	341	1	1	4932480212	4058546404970
MAX BITE™ Racsnis Csillag-villáskulcs 27 mm	367	1	1	4932480213	4058546404987
MAX BITE™ Racsnis Csillag-villáskulcs 30 mm	393	1	1	4932480214	4058546404994
MAX BITE™ Racsnis Csillag-villáskulcs 32 mm	429	1	1	4932480215	4058546405007

## MAX BITE™ racsnis csillag-villáskulcs készletek

- 144 fogas racsnis 2,5°-os íves mozgást biztosítva, lehetővé téve a szűk helyeken való hozzáférést
- Dupla retesz a hosszabb racsnis élettartam érdekében
- MAX BITE™ kialakítású villáskulcsfej, tökéletesen illeszkedik a csavarfejre, ezáltal csökkenti a csavar sérülésének és a kulcs lecsúszásának lehetőségét
- Színezett feliratok a jobb láthatóságért
- Anyaga króm ötvözetű nemesacél, krómozott bevonattal
- Lekerekített I-formájú kényelmes markolat



Leírás	Mennyiség a csomagban	Rendelt mennyiség	Cikkszám	EAN kód
<b>MAX BITE™ racsnis csillag-villáskulcs készlet (7 részes)</b> ① 8, 10, 12, 13, 14, 15, 17 mm	7	1	4932464993	4058546229382
<b>MAX BITE™ racsnis csillag-villáskulcs készlet (15 részes)</b> ② 8, 9, 10, 11, 12, 13, 14, 15, 16, 17, 18, 19, 20, 21, 22 mm	15	1	4932464994	4058546229399



## MAX BITE<sup>™</sup> csuklós fejű racsnis csillag-villáskulcs

- A 180° -ban forgatható racsnis fej lehető teszi a munkavégzést nehezen elérhető helyeken
- MAX BITE<sup>™</sup> kialakítású villáskulcsfej, tökéletesen illeszkedik a csavarfejre, ezáltal csökkenti a csavar sérülésének és a kulcs lecsúszásának lehetőségét
- 144 fogas racsnis 2,5°-os íves mozgást biztosít, lehetővé téve a szűk helyeken való hozzáférést
- Dupla retesz a hosszabb racsnis élettartam érdekében
- Lekerekített I-formájú kényelmes markolat
- Színezett feliratok a jobb láthatóságért
- Anyaga króm ötvözetű nemesacél, krómozott bevonattal



Leírás	Teljes hossz (mm)	Mennyiség a csomagban	Rendelt mennyiség	Cikkszám	EAN kód
MAX BITE <sup>™</sup> csuklós fejű racsnis csillag-villáskulcs 8 mm	146	1	1	4932480181	4058546404666
MAX BITE <sup>™</sup> csuklós fejű racsnis csillag-villáskulcs 9 mm	156	1	1	4932480182	4058546404673
MAX BITE <sup>™</sup> csuklós fejű racsnis csillag-villáskulcs 10 mm	165	1	1	4932480183	4058546404680
MAX BITE <sup>™</sup> csuklós fejű racsnis csillag-villáskulcs 11 mm	172	1	1	4932480184	4058546404697
MAX BITE <sup>™</sup> csuklós fejű racsnis csillag-villáskulcs 12 mm	179	1	1	4932480185	4058546404703
MAX BITE <sup>™</sup> csuklós fejű racsnis csillag-villáskulcs 13 mm	187	1	1	4932480186	4058546404710
MAX BITE <sup>™</sup> csuklós fejű racsnis csillag-villáskulcs 14 mm	198	1	1	4932480187	4058546404727
MAX BITE <sup>™</sup> csuklós fejű racsnis csillag-villáskulcs 15 mm	208	1	1	4932480188	4058546404734
MAX BITE <sup>™</sup> csuklós fejű racsnis csillag-villáskulcs 16 mm	218	1	1	4932480189	4058546404741
MAX BITE <sup>™</sup> csuklós fejű racsnis csillag-villáskulcs 17 mm	233	1	1	4932480190	4058546404758
MAX BITE <sup>™</sup> csuklós fejű racsnis csillag-villáskulcs 18 mm	243	1	1	4932480191	4058546404765
MAX BITE <sup>™</sup> csuklós fejű racsnis csillag-villáskulcs 19 mm	256	1	1	4932480192	4058546404772
MAX BITE <sup>™</sup> csuklós fejű racsnis csillag-villáskulcs 20 mm	272	1	1	4932480193	4058546404789
MAX BITE <sup>™</sup> csuklós fejű racsnis csillag-villáskulcs 21 mm	282	1	1	4932480194	4058546404796
MAX BITE <sup>™</sup> csuklós fejű racsnis csillag-villáskulcs 22 mm	303	1	1	4932480195	4058546404802

## MAX BITE<sup>™</sup> csuklós fejű racsnis csillag-villáskulcs

- A 180° -ban forgatható racsnis fej lehető teszi a munkavégzést nehezen elérhető helyeken
- MAX BITE<sup>™</sup> kialakítású villáskulcsfej, tökéletesen illeszkedik a csavarfejre, ezáltal csökkenti a csavar sérülésének és a kulcs lecsúszásának lehetőségét
- 144 fogas racsnis 2,5°-os íves mozgást biztosít, lehetővé téve a szűk helyeken való hozzáférést
- Dupla retesz a hosszabb racsnis élettartam érdekében
- Lekerekített I-formájú kényelmes markolat
- Színezett feliratok a jobb láthatóságért
- Anyaga króm ötvözetű nemesacél, krómozott bevonattal

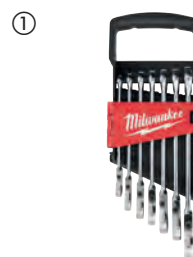

Leírás	Mennyiség a csomagban	Rendelt mennyiség	Cikkszám	EAN kód
<b>MAX BITE<sup>™</sup> csuklós fejű racsnis csillag-villáskulcs készlet (7 részes)</b> ① 8, 10, 12, 13, 14, 15, 17 mm	7	1	4932478557	4058546347505
<b>MAX BITE<sup>™</sup> csuklós fejű racsnis csillag-villáskulcs készlet (15 részes)</b> ② 8, 9, 10, 11, 12, 13, 14, 15, 16, 17, 18, 19, 20, 21, 22 mm	15	1	4932478558	4058546347512



## Kettős villáskulcs

ÚJ

- Karcsú fejméreték szűk területeken való hozzáféréshez.
- Kerekített I-gerenda fogantyú kényelmes nyomatékkifejtéshez.
- Tintával feltöltött méretcímkék a könnyű és gyors méretazonosításhoz.
- Króm bevonat a korrózió és rozsdá ellenállásáért.



Leírás	Méret (mm)	Mennyiség a csomagban	Rendelt mennyiség	Cikkszám	EAN kód
Kettős villáskulcs 4x5 mm	4x5mm	1	1	4932492715	4058546475864
Kettős villáskulcs 6x7 mm	6x7mm	1	1	4932492716	4058546475871
Kettős villáskulcs 8x9 mm	8x9mm	1	1	4932492717	4058546475888
Kettős villáskulcs 8x10 mm	8x10mm	1	1	4932492718	4058546475895
Kettős villáskulcs 10x11 mm	10x11mm	1	1	4932492719	4058546475901
Kettős villáskulcs 10x13 mm	10x13mm	1	1	4932492720	4058546475918
Kettős villáskulcs 12x13 mm	12x13mm	1	1	4932492721	4058546475925
Kettős villáskulcs 12x14 mm	12x14mm	1	1	4932492722	4058546475932
Kettős villáskulcs 13x17 mm	13x17mm	1	1	4932492723	4058546475949
Kettős villáskulcs 13x17 mm	14x15mm	1	1	4932492724	4058546475956
Kettős villáskulcs 16x17 mm	16x17mm	1	1	4932492725	4058546475963
Kettős villáskulcs 17x19 mm	17x19mm	1	1	4932492726	4058546475970
Kettős villáskulcs 18x19 mm	18x19mm	1	1	4932492727	4058546475987
Kettős villáskulcs 20x22 mm	20x22mm	1	1	4932492728	4058546475994
Kettős villáskulcs 21x23 mm	21x23mm	1	1	4932492729	4058546476007
Kettős villáskulcs 22x24 mm	22x24mm	1	1	4932492730	4058546476014
Kettős villáskulcs 24x27 mm	24x27mm	1	1	4932492731	4058546476021
Kettős villáskulcs 25x28 mm	25x28mm	1	1	4932492732	4058546476038
Kettős villáskulcs 27x29 mm	27x29mm	1	1	4932492733	4058546476045
Kettős villáskulcs 30x32 mm	30x32mm	1	1	4932492734	4058546476052
Kettős villáskulcs 34x36 mm	34x36mm	1	1	4932492735	4058546476069
Kettős villáskulcs 36x41 mm	36x41mm	1	1	4932492736	4058546476076
Kettős villáskulcs 24x26 mm	24x26mm	1	1	4932493258	4058546481292

## Kettős villáskulcs készlet

ÚJ

- Karcsú fejméreték szűk területeken való hozzáféréshez.
- A kényelmes nyomatékkifejtéshez kerekített I-gerenda fogantyú.
- Tintával kitöltött méretcímkék a könnyű és gyors méretazonosításhoz.
- Króm bevonat a korrózió és rozsdá ellenállásáért.
- A szettek tartós tokban érkeznek.

Leírás	Mennyiség a csomagban	Rendelt mennyiség	Cikkszám	EAN kód
① Kettős villáskulcs készlet 7 részes  6x7mm, 8x9mm, 10x11mm, 12x13mm, 14x15mm, 16x17mm, 18x19mm	7	1	4932492713	4058546475840
② Kettős villáskulcs készlet 12 részes  6x7mm, 8x9mm, 10x11mm, 12x13mm, 14x15mm, 16x17mm, 18x19mm, 20x22mm, 21x23mm, 25x28mm, 27x29mm, 30x32mm	12	1	4932492714	4058546475857

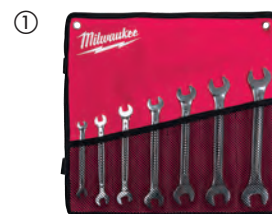

## Csillagkulcs

**ÚJ**

- 75°-os kihajlított fogantyú szűk területeken való hozzáférésért.
- Kerekített I-gerenda fogantyú a nyomaték kényelmes kifejtéséhez.
- Tintával töltött méretjelölések a könnyű és gyors méretazonosításhoz.
- Krómbevonat a korrózió és rozsd elleni védelemért.



Leírás	Mennyiség a csomagban	Rendelt mennyiség	Cikkszám	EAN kód
Csillagkulcs 6x7mm	1	1	4932492739	4058546476106
Csillagkulcs 8x9mm	1	1	4932492740	4058546476113
Csillagkulcs 8x10mm	1	1	4932492741	4058546476120
Csillagkulcs 10x11mm	1	1	4932492742	4058546476137
Csillagkulcs 12x13 mm	1	1	4932492743	4058546476144
Csillagkulcs 14x15mm	1	1	4932492744	4058546476151
Csillagkulcs 16x17mm	1	1	4932492745	4058546476168
Csillagkulcs 17x19mm	1	1	4932492746	4058546476175
Csillagkulcs 18x19mm	1	1	4932492747	4058546476182
Csillagkulcs 19x22mm	1	1	4932492748	4058546476199
Csillagkulcs 20x22mm	1	1	4932492749	4058546476205
Csillagkulcs 21x23mm	1	1	4932492750	4058546476212
Csillagkulcs 22x24mm	1	1	4932492751	4058546476229
Csillagkulcs 24x26 mm	1	1	4932492752	4058546476236
Csillagkulcs 24x27mm	1	1	4932492753	4058546476243
Csillagkulcs 27x30mm	1	1	4932492754	4058546476250
Csillagkulcs 27x32mm	1	1	4932492755	4058546476267
Csillagkulcs 30x32mm	1	1	4932492756	4058546476274
Csillagkulcs 25x28 mm	1	1	4932493275	4058546481469

## Csillagkulcs szett

**ÚJ**

- 75°-os kihajlított fogantyú szűk helyeken történő jobb hozzáféréshez.
- Kerekített I-beam fogantyú a nyomaték kényelmes kifejtéséhez.
- Tintával feltöltött méretjelölések könnyű és gyors méretazonosításhoz.
- Króm bevonat a korrózió és rozsd ellenállásáért.

Leírás	Mennyiség a csomagban	Rendelt mennyiség	Cikkszám	EAN kód
① Csillagkulcs szett 7 darabos  6x7mm, 8x9mm, 10x11mm, 12x13mm, 14x15mm, 16x17mm, 18x19mm	7	1	4932492737	4058546476083
② Csillagkulcs szett 12 darabos  6x7mm, 8x9mm, 10x11mm, 12x13mm, 14x15mm, 16x17mm, 18x19mm, 20x22mm, 21x23mm, 24x27mm, 25x28mm, 30x32mm	12	1	4932492738	4058546476090





## Fékcsőkulcsok

ÚJ

- Optimalizált fejgeometria a kötőelemek biztos fogásához, az anyák lekerekítésének csökkentése érdekében.
- I-beam fogantyú a nagyobb kényelem érdekében nagy nyomás alatt.
- Tintával töltött méretcímkek a méret egyszerű és gyors azonosításához.
- 15°ferde fejek a jobb hozzáférés érdekében.



Leírás	Mennyiség a csomagban	Rendelt mennyiség	Cikkszám	EAN kód
Fékcsőkulcs 8 x 10 mm - 1 db	1	1	4932480626	4058546409111
Fékcsőkulcs 8 x 10 mm - 1 db	1	1	4932480575	4058546408602
Fékcsőkulcs 10 x 11 mm - 1 db	1	1	4932480627	4058546409128
Fékcsőkulcs 10 x 12 mm - 1 db	1	1	4932480576	4058546408619
Fékcsőkulcs 12 x 14 mm - 1 db	1	1	4932480629	4058546409142
Fékcsőkulcs 13 x 14 mm - 1 db	1	1	4932480577	4058546408626
Fékcsőkulcs 14 x 17 mm - 1 db	1	1	4932480630	4058546409159
Fékcsőkulcs 17 x 19 mm - 1 db	1	1	4932480631	4058546409166
Fékcsőkulcs 19 x 22 mm - 1 db	1	1	4932480632	4058546409173



## Fékcsőkulcs készlet

ÚJ

- Korszerű fejgeometria a csavarok stabil megragadásáért, az anyák károsodásának minimalizálásával.
- I-beam fogantyú nagy nyomaték alkalmazása során a kényelmesebb használathoz.
- Tintával feltöltött méretcímkek a könnyű és gyors méretazonosításhoz.
- 15° szögben állított fejek a jobb hozzáférésért.
- Tartós tárolótálca.



Leírás	Mennyiség a csomagban	Rendelt mennyiség	Cikkszám	EAN kód
Fékcsőkulcs készlet 6 részes 8x10mm, 10x11mm, 12x14mm, 14x17mm, 17x19mm, 19x22mm	6	1	4932480636	4058546409210



## Racsni és dugókulcs készletek

- 90 fogas kialakítás, 4°-os forgás osztással a szűk helyekhez
- Kivehető belső tároló tálcával rendelkezik
- Méretjelölés a dugókulcsok lapos oldalán a jól láthatóság érdekében
- Minden része fémből készült, maximális ellenálóképesség
- FOUR FLAT™ dugókulcsok nem gurulnak el
- A karcsú kialakítású fej és az irányváltó kar, jobb hozzáférést biztosít

Leírás	Mennyiség a csomagban	Rendelt mennyiség	Cikkszám	EAN kód
① <b>1/4" racsnis dugókulcs készlet metrikus méret (28 részes)</b>	28	1	<b>4932464943</b>	4058546228880
Szabvány dugókulcsok: 5 mm, 5.5 mm, 6 mm, 7 mm, 8 mm, 9 mm, 10 mm, 11 mm, 12 mm, 13 mm, 14 mm, 15 mm / hosszú dugókulcsok: 5 mm, 5.5 mm, 6 mm, 7 mm, 8 mm, 9 mm, 10 mm, 11 mm, 12 mm, 13 mm, 14 mm, 15 mm				
② <b>1/4" racsnis dugókulcs készlet metrikus és colos méret (50 részes)</b>	50	1	<b>4932464944</b>	4058546228897
Szabvány dugókulcsok: 5/32", 3/16", 1/32", 1/4", 9/32", 5/16", 11/32", 3/8", 1/16", 1/2", 9/16", 5 mm, 5.5 mm, 6 mm, 7 mm, 8 mm, 9 mm, 10 mm, 11 mm, 12 mm, 13 mm, 14 mm, 15 mm / hosszú dugókulcsok: 5/32", 3/16", 1/32", 1/4", 9/32", 5/16", 11/32", 3/8", 1/16", 1/2", 9/16" 5 mm, 5.5 mm, 6 mm, 7 mm, 8 mm, 9 mm, 10 mm, 11 mm, 12 mm, 13 mm, 14 mm, 15 mm				
③ <b>3/8" racsnis dugókulcs készlet metrikus méret (32 részes)</b>	32	1	<b>4932464945</b>	4058546228903
Szabvány dugókulcsok: 6 mm, 7 mm, 8 mm, 9 mm, 10 mm, 11 mm, 12 mm, 13 mm, 14 mm, 15 mm, 16 mm, 17 mm, 18 mm, 19 mm / hosszú dugókulcsok: 6 mm, 7 mm, 8 mm, 9 mm, 10 mm, 11 mm, 12 mm, 13 mm, 14 mm, 15 mm, 16 mm, 17 mm, 18 mm, 19 mm				
④ <b>3/8" racsnis dugókulcs készlet metrikus és colos méret (56 részes)</b>	56	1	<b>4932464946</b>	4058546228910
Szabvány dugókulcsok: 1/4", 5/16", 3/8", 1/16", 1/2", 9/16", 5/8", 11/16", 3/4", 13/16", 7/8", 9/16", 6 mm, 7 mm, 8 mm, 9 mm, 10 mm, 11 mm, 12 mm, 13 mm, 14 mm, 15 mm, 16 mm, 17 mm, 18 mm, 19 mm / hosszú dugókulcsok: 1/4", 5/16", 3/8", 1/16", 1/2", 9/16", 5/8", 11/16", 3/4", 13/16", 7/8", 9/16", 6 mm, 7 mm, 8 mm, 9 mm, 10 mm, 11 mm, 12 mm, 13 mm, 14 mm, 15 mm, 16 mm, 17 mm, 18 mm, 19 mm				
⑤ <b>1/2" racsnis és dugókulcs készlet (28 részes)</b>	28	1	<b>4932471864</b>	4058546297633
Szabvány dugókulcsok: 10 mm, 11 mm, 12 mm, 13 mm, 14 mm, 15 mm, 16 mm, 17 mm, 18 mm, 19 mm, 20 mm, 21 mm, 22 mm, 23 mm, 24 mm / hosszú dugókulcsok: 10 mm, 11 mm, 12 mm, 13 mm, 14 mm, 15 mm, 16 mm, 17 mm, 18 mm, 19 mm / 3" hosszabbító, 5" hosszabbító és eltávolítható tárolótálca				
⑥ <b>1/4" racsnis dugókulcs készlet metrikus (28 részes) PACKOUT™ keskeny rendszerezőben</b>	28	1	<b>4932478812</b>	4058546360948
Szabvány dugókulcsok: 5 mm, 5.5 mm, 6 mm, 7 mm, 8 mm, 9 mm, 10 mm, 11 mm, 12 mm, 13 mm, 14 mm, 15 mm / hosszú dugókulcsok: 5 mm, 5.5 mm, 6 mm, 7 mm, 8 mm, 9 mm, 10 mm, 11 mm, 12 mm, 13 mm, 14 mm, 15 mm				
⑦ <b>3/8" racsnis dugókulcs készlet metrikus (32 részes) PACKOUT™ keskeny rendszerezőben</b>	32		<b>4932478813</b>	4058546360955
Szabvány dugókulcsok: 6 mm, 7 mm, 8 mm, 9 mm, 10 mm, 11 mm, 12 mm, 13 mm, 14 mm, 15 mm, 16 mm, 17 mm, 18 mm, 19 mm / hosszú dugókulcsok: 6 mm, 7 mm, 8 mm, 9 mm, 10 mm, 11 mm, 12 mm, 13 mm, 14 mm, 15 mm, 16 mm, 17 mm, 18 mm, 19 mm				
⑧ <b>1/4" &amp; 1/2" racsnis dugókulcs készlet metrikus (63p darabos) PACKOUT™ rendszerezőben</b>	63	1	<b>4932493661</b>	4058546485320
PACKOUT vékony rendszerező, 1/2" Drive Standard sockets: 10 mm, 11 mm, 12 mm, 13 mm, 14 mm, 15 mm, 16 mm, 17 mm, 18 mm, 19 mm, 20 mm, 21 mm, 22 mm, 23 mm, 24 mm, 25 mm, 26 mm / Deep sockets: 10 mm, 11 mm, 12 mm, 13 mm, 14 mm, 15 mm, 16 mm, 17 mm, 18 mm, 19 mm / 1/2" Drive 76 mm kiegészítő, 127 mm kiegészítő, 1/2" Drive Universal joint; 1/4" Drive Standard sockets: 4mm, 4.5mm, 5 mm, 5.5 mm, 6 mm, 7 mm, 8 mm, 9 mm, 10 mm, 11 mm, 12 mm, 13 mm, 14 mm, 15 mm / Deep well sockets: 4 mm, 4.5 mm, 5 mm, 5.5 mm, 6 mm, 7 mm, 8 mm, 9 mm, 10 mm, 11 mm, 12 mm, 13 mm, 14 mm, 15 mm / 1/4" Drive 76 mm kiegészítő, 152 mm kiegészítő, 1/4" Drive általános csatlakozás				



## 1/4" Racsnis dugókulcs készlet

- 90 fogas kialakítás, 4°-os forgás osztással a szűk helyekhez
- FOUR FLAT™ dugókulcsok nem gurulnak el
- Méretjelölés a dugókulcsok lapos oldalán a jól láthatóság érdekében
- Kényelmes Tri-Lobe csavarhúzó markolat a maximális felhasználói kényelem és a nagy nyomatékú alkalmazások érdekében optimalizálva
- SHOCKWAVE™ csavarozó bitek



Leírás	Mennyiség a csomagban	Rendelt mennyiség	Cikkszám	EAN kód
<b>1/4" Racsnis dugókulcs készlet</b>				
1/4 racsnis , 1/4 Tri-lobe csavarhúzó markolat,dugókulcsok: 5.5 mm, 6 mm, 7 mm, 8 mm, 9 mm, 10 mm, 11 mm, 12 mm, 13 mm, 14 mm, Hosszabbító: 76 mm, 152 mm, Shockwave Bitek: SL4.5 / SL5.5 / SL6.5 / PH1 / PH2 / PH3 / PZ1 / PZ2 / PZ3 / HEX 3 / HEX 4 / HEX 5 / HEX 6 / HEX 8 / TR10 / TR15 / TR20 / TR25 / TR27 / TR30 / TR40, Univerzális csukló, Dugókulcs adapter, 1/4SQ-1/4 Hex dugókulcs	38	1	4932479096	4058546368906

## 1/4" kompakt racsnis készlet

ÚJ

- MILWAUKEE® racsnis 90 fogas kialakítással, 4°-os forgás osztással a szűk helyekhez
- FOUR FLAT™ dugókulcsok nem gurulnak el
- A SHOCKWAVE™ IMPACT DUTY tartozékok nem csak nagy igénybevételű alkalmazásokhoz ideálisak, hanem felhasználóinknak teljes megoldást nyújtanak a fúráshoz és rögzítéshez.
- Kiváló minőségű textil tasak és kivehető habszivacs betét.



Leírás	Mennyiség a csomagban	Rendelt mennyiség	Cikkszám	EAN kód
<b>1/4" kompakt racsnis készlet (39 részes)</b>				
1/4" kompakt racsnis, 1/4" csuklós csatlakozó, hosszabbító 76mm, 13x 1/4" dugókulcs (4, 4.5, 5, 5.5, 6, 7, 8, 9, 10, 11, 12, 13, 14mm) , 1/4" négyyszög - 1/4" dugókulcs adapter, 22x SHOCKWAVE™ IMPACT DUTY bitek (PH1, PH2, PZ1, PZ2, TX B08, TX B010, TX B015, TX B020, TX B025, TX B030, TX B040, SL0.8x5x5, TX 10, TX 15, TX 20, TX 25, TX 30, TX 40, Hex 3mm, Hex 4mm, Hex 5mm, Hex 6mm)	39	6	4932492672	4058546475437



## 3/8" racsnis dugókulcs készlet

- Csuklós racsnis fej
- Vékony profil kialakítás a jobb hozzáférés érdekében
- Négyyszög kialakítású dugókulcsok a legjobb nyomaték átadásért
- Hordozható rendszerező tartóval

Leírás	Mennyiség a csomagban	Rendelt mennyiség	Cikkszám	EAN kód
<b>3/8" racsnis dugókulcs készlet (12 részes)</b>				
3/8" racsnis, 10, 12, 13, 14, 15, 17, 18, 19 mm, Toldószár 150 mm, 1/4" Bittartó, 3/8"-1/4" átalakító	12	1	48229001	045242495078



## 1/4" racsni váltókaros

- 90 fogú kialakítás, 4°-os forgás osztással a szűk helyekhez
- A karcsú kialakítású fej és az irányváltó kar, jobb hozzáférést biztosít

Leírás	Hossz (mm)	Mennyiség a csomagban	Rendelt mennyiség	Cikkszám	EAN kód
① 1/4" kompakt racsni váltókaros	76	1	1	4932479646	4058546374402
② 1/4" racsni váltókaros	152	1	1	48229014	045242513017
③ 1/4" hosszított racsni váltókaros	229	1	1	4932479647	4058546374419



## Racsni csuklós hajtókar

- 90 fogú kialakítás, 4°-os íves mozgás a szűk munkaterületekhez.
- Sokoldalúan rögzíthető, csuklós fej: Választhat a 11 rögzített pozíció és szabadon mozgó fej között.
- A karcsú kialakítású fej és az irányváltó kar, jobb hozzáférést biztosít.
- Standard vagy meghosszabbított szárral, könnyebb hozzáférést biztosít a szűk helyeken, vagy extra erő kifejtést tesz lehetővé.

Leírás	Hossz (mm)	Mennyiség a csomagban	Rendelt mennyiség	Cikkszám	EAN kód
1/4" csuklós fejű racsni	140	1	1	4932479648	4058546374426
1/4" Racsni csuklós hajtókar hosszított	229	1	1	4932479649	4058546374433



## 1/4" króm dugókulcsok

- FOUR FLAT™ oldalú dugókulcs az elmozdulás megakadályozásához
- Csavarkulcsra kész FOUR FLAT™ oldal.
- Préselt méret a könnyű láthatóságért.
- Króm bevonat.



Leírás	Szélesség (mm)	Ø (mm)	Hossz (mm)	Mennyiség a csomagban	Rendelt mennyiség	Cikkszám	EAN kód
1/4" Drive dugókulcs - 4 mm	9.7	6.8	25	1	1	4932479992	4058546377861
1/4" Drive dugókulcs - 4,5 mm	9.7	7.2	25	1	1	4932479993	4058546377878
1/4" Drive dugókulcs - 5 mm	9.5	8	25	1	1	4932478312	4058546345037
1/4" Drive dugókulcs - 5,5 mm	9.5	8.6	25	1	1	4932478313	4058546345044
1/4" Drive dugókulcs - 6 mm	9.5	9.5	25	1	1	4932478314	4058546345051
1/4" Drive dugókulcs - 7 mm	9.5	10.7	25	1	1	4932478315	4058546345068
1/4" Drive dugókulcs - 8 mm	9.5	11.8	25	1	1	4932478316	4058546345075
1/4" Drive dugókulcs - 9 mm	11.1	12.8	25	1	1	4932478317	4058546345082
1/4" Drive dugókulcs - 10 mm	11.1	14.5	25	1	1	4932478318	4058546345099
1/4" Drive dugókulcs - 11 mm	12.7	15.8	25	1	1	4932478319	4058546345105
1/4" Drive dugókulcs - 12 mm	14	16.8	25	1	1	4932478320	4058546345112
1/4" Drive dugókulcs - 13 mm	14.3	17.8	25	1	1	4932478321	4058546345129
1/4" Drive dugókulcs - 14 mm	15.9	19.8	25	1	1	4932478322	4058546345136
1/4" Drive dugókulcs - 15 mm	16	20.8	25	1	1	4932478323	4058546345143
1/4" Deep Drive dugókulcs - 4 mm	9.7	7.2	50	1	1	4932479994	4058546377885
1/4" Deep Drive dugókulcs - 4,5 mm	9.7	20.8	50	1	1	4932479995	4058546377892
1/4" Deep Drive dugókulcs - 5 mm	9.3	8	50	1	1	4932478324	4058546345150
1/4" Deep Drive dugókulcs - 5,5 mm	9.3	8.6	50	1	1	4932478325	4058546345167
1/4" Deep Drive dugókulcs - 6 mm	9.3	9.8	50	1	1	4932478326	4058546345174
1/4" Deep Drive dugókulcs - 7 mm	9.3	10.8	50	1	1	4932478327	4058546345181
1/4" Deep Drive dugókulcs - 8 mm	9.3	11.8	50	1	1	4932478328	4058546345198
1/4" Deep Drive dugókulcs - 9 mm	10.8	12.8	50	1	1	4932478329	4058546345204
1/4" Deep Drive dugókulcs - 10 mm	10.8	14.8	50	1	1	4932478330	4058546345211
1/4" Deep Drive dugókulcs - 11 mm	12.4	15.8	50	1	1	4932478331	4058546345228
1/4" Deep Drive dugókulcs - 12 mm	13.7	16.8	50	1	1	4932478332	4058546345235
1/4" Deep Drive dugókulcs - 13 mm	14	17.8	50	1	1	4932478333	4058546345242
1/4" Deep Drive dugókulcs - 14 mm	15.6	19.8	50	1	1	4932478334	4058546345259
1/4" Deep Drive dugókulcs - 15 mm	15.6	20.8	50	1	1	4932478335	4058546345266

## 1/4" Drive Adapter

**ÚJ**

- NÉGY LAPOS™ oldal a foglalon megakadályozza a gördülést.
- NÉGY LAPOS™ oldal tökéletesen illeszkedik a csavarkulcsra
- Meghajtóméret-konverzió a racsnis meghajtó méretének növeléséhez, lehetővé téve a foglalatok széles körű használatát.
- Lézergravírozott méretazonosító az egyszerű és gyors méretazonosításhoz.
- Lézergravírozott méretazonosító az egyszerű és gyors méretazonosításhoz.



Leírás	Mennyiség a csomagban	Rendelt mennyiség	Cikkszám	EAN kód
1/4" Adapter 1/4" -> 3/8" - 1 db	1	1	4932480646	4058546409319

## 1/4" Csuklós csatlakozó

ÚJ

- Az általános csukló könnyebb hozzáférést biztosít nehezen elérhető területeken minden munkához, legyen az a garázsban vagy munkaterületen.
- A golyós rögzítő biztonságosan tartja a dugót az adapterhez.
- Króm bevonat a korrózió és rozsdá optimális ellenállásáért.



Leírás	Mennyiség a csomagban	Rendelt mennyiség	Cikkszám	EAN kód
1/4" Csuklós csatlakozó - 1 db	1	1	4932493357	4058546482282

## 1/4" Bit tartó

ÚJ

- Rugós fogó a bitek biztonságos tartásához.
- Króm bevonat, mely a rozsdá ellen nyújt védelmet.
- 1/4" a hatoldalú bit tartó, mely alkalmas a gyakoribb bit méretekkel való munkához.



Leírás	Mennyiség a csomagban	Rendelt mennyiség	Cikkszám	EAN kód
1/4" Bit tartó 1/4" hatoldalú bitekhez	1	1	4932493961	4058546511210

## 1/4" Toldószár készlet

ÚJ

- Precíziós barázdák a könnyebb kézi behajtás érdekében.
- Lézerrel gravírozott méretazonosító az azonnali és könnyű azonosításhoz.
- Króm bevonat a korrózió és rozsdá elleni védelemért.



Leírás	Mennyiség a csomagban	Rendelt mennyiség	Cikkszám	EAN kód
1/4" Toldószár 38 mm	1	1	4932480907	4058546411923
1/4" Toldószár 76 mm	1	1	4932480908	4058546411930
1/4" Toldószár 152 mm	1	1	4932480909	4058546411947
1/4" Toldószár 356 mm	1	1	4932480910	4058546411954
1/4" Toldószár Készlet 4 részes 38mm, 76mm, 152mm, 356mm	4	1	4932480637	4058546409227



## 3/8" racsnivalókaros

- 90 fogú kialakítás, 4°-os forgás osztással a szűk helyekhez.
- A karcsú kialakítású fej és az irányváltó kar, jobb hozzáférést biztosít.

Leírás	Hossz (mm)	Mennyiség a csomagban	Rendelt mennyiség	Cikkszám	EAN kód
① 3/8" kompakt racsnivalókaros	127	1	1	4932479650	4058546374440
② 3/8" racsnivalókaros	216	1	1	48229038	045242513024
③ 3/8" hosszított váltókaros racsnivalókaros	305	1	1	4932479651	4058546374457



## Racsnis csuklós hajtókar

- 90 fogú kialakítás, 4°-os íves mozgás a szűk munkaterületekhez.
- Sokoldalúan rögzíthető, csuklós fej: Választhat a 9 rögzített pozíció és szabadon mozgó fej között.
- Vékony profilú fej és az irányváltó kar kialakítása, jobb hozzáférést biztosít.
- Standard vagy meghosszabbított szárral, könnyebb hozzáférést biztosít a szűk helyeken, vagy extra erő kifejtését teszi lehetővé.



Leírás	Hossz (mm)	Mennyiség a csomagban	Rendelt mennyiség	Cikkszám	EAN kód
3/8" Racsnis csuklós hajtókar	216	1	1	4932479652	4058546374464
3/8" Racsnis csuklós hajtókar hosszított	305	1	1	4932479653	4058546374471

## 3/8" króm dugókulcsok

- FOUR FLAT™ oldalú dugókulcs az elmozdulás megakadályozásához
- Csavarkulcsra kész FOUR FLAT™ oldal.
- Préselt méret a könnyű láthatóságért.
- Króm bevonat.



Leírás	Szélesség (mm)	Ø (mm)	Hossz (mm)	Mennyiség a csomagban	Rendelt mennyiség	Cikkszám	EAN kód
3/8" Drive dugókulcs - 6 mm	14.3	10.3	28	1	1	4932478336	4058546345273
3/8" Drive dugókulcs - 7 mm	14.3	10.9	28	1	1	4932478337	4058546345280
3/8" Drive dugókulcs - 8 mm	14.3	12	28	1	1	4932478338	4058546345297
3/8" Drive dugókulcs - 9 mm	14.3	13.3	28	1	1	4932478339	4058546345303
3/8" Drive dugókulcs - 10 mm	14.3	14.8	28	1	1	4932478340	4058546345310
3/8" Drive dugókulcs - 11 mm	14.3	16.3	28	1	1	4932478341	4058546345327
3/8" Drive dugókulcs - 12 mm	14.3	17.8	28	1	1	4932478342	4058546345334
3/8" Drive dugókulcs - 13 mm	15.9	18.3	28	1	1	4932478343	4058546345341
3/8" Drive dugókulcs - 14 mm	15.9	19.8	28	1	1	4932478344	4058546345358
3/8" Drive dugókulcs - 15 mm	17	21.3	28	1	1	4932478345	4058546345365
3/8" Drive dugókulcs - 16 mm	17.5	22	28	1	1	4932478346	4058546345372
3/8" Drive dugókulcs - 17 mm	19	23.8	28	1	1	4932478347	4058546345389
3/8" Drive dugókulcs - 18 mm	20	24.3	28	1	1	4932478348	4058546345396
3/8" Drive dugókulcs - 19 mm	20	25.8	28	1	1	4932478349	4058546345402
3/8" Drive dugókulcs - 20 mm	22.7	27.8	30	1	1	4932479996	4058546377908
3/8" Drive dugókulcs - 21 mm	22.7	27.8	30	1	1	4932479997	4058546377915
3/8" Drive dugókulcs - 22 mm	23.7	29.8	30	1	1	4932479998	4058546377922
3/8" Drive dugókulcs - 23 mm	26.7	31.8	30	1	1	4932479999	4058546377939
3/8" Drive dugókulcs - 24 mm	26.7	31.8	30	1	1	4932480000	4058546377946
3/8" Deep Drive dugókulcs - 6 mm	14	10.3	63	1	1	4932478350	4058546345419
3/8" Deep Drive dugókulcs - 7 mm	14	10.9	63	1	1	4932478351	4058546345426
3/8" Deep Drive dugókulcs - 8 mm	14	12	63	1	1	4932478352	4058546345433
3/8" Deep Drive dugókulcs - 9 mm	14	13.3	63	1	1	4932478353	4058546345440
3/8" Deep Drive dugókulcs - 10 mm	14	14.5	63	1	1	4932478354	4058546345457
3/8" Deep Drive dugókulcs - 11 mm	14	16.8	63	1	1	4932478355	4058546345464
3/8" Deep Drive dugókulcs - 12 mm	14	17.3	63	1	1	4932478356	4058546345471
3/8" Deep Drive dugókulcs - 13 mm	16	18.8	63	1	1	4932478357	4058546345488
3/8" Deep Drive dugókulcs - 14 mm	17	19.8	63	1	1	4932478358	4058546345495
3/8" Deep Drive dugókulcs - 15 mm	18	21.3	63	1	1	4932478359	4058546345501
3/8" Deep Drive dugókulcs - 16 mm	19	21.8	63	1	1	4932478360	4058546345518
3/8" Deep Drive dugókulcs - 17 mm	21	23.8	63	1	1	4932478361	4058546345525
3/8" Deep Drive dugókulcs - 18 mm	21	24.3	63	1	1	4932478362	4058546345532
3/8" Deep Drive dugókulcs - 19 mm	22	25.8	63	1	1	4932478363	4058546345549
3/8" Deep Drive dugókulcs - 20 mm	22.7	27.8	63	1	1	4932480001	4058546377953
3/8" Deep Drive dugókulcs - 21 mm	22.7	27.8	63	1	1	4932480002	4058546377960
3/8" Deep Drive dugókulcs - 22 mm	23.7	29.8	63	1	1	4932480003	4058546377977
3/8" Deep Drive dugókulcs - 23 mm	26.7	31.8	63	1	1	4932480004	4058546377984
3/8" Deep Drive dugókulcs - 24 mm	26.7	31.8	63	1	1	4932480005	4058546377991

## 3/8" króm dugókulcs készletek

- FOUR FLAT<sup>™</sup> oldalú dugókulcs az elmozdulás megakadályozásához
- Csavarkulcsra kész FOUR FLAT<sup>™</sup> oldal
- Préselt méret a könnyű láthatóságért
- Króm bevonat
- Tároló sín a szerszámok rendszerezéséhez

Leírás	Magasság (mm)	Hossz (mm)	Mennyiség a csomagban	Rendelt mennyiség	Cikkszám	EAN kód
① 3/8" 10 darabos króm dugókulcs készlet - metrikus	44	273	10	1	4932492507	4058546418748
② 3/8" 10 darabos króm dugókulcs készlet - angolszász	44	273	10	1	4932492508	4058546418755
③ 3/8" 10 darabos króm hosszú dugókulcs készlet - metrikus	77	273	10	1	4932492509	4058546418762
④ 3/8" 10 darabos króm hosszú dugókulcs készlet - angolszász	77	273	10	1	4932492510	4058546418779

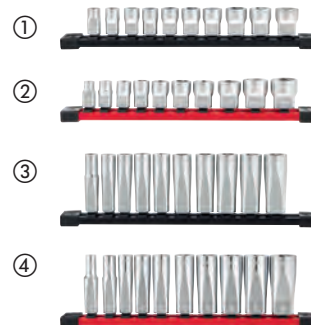

## Gyertyakulcs 3/8"

- A mágneses vagy gumi tartó megakadályozza a kopást és biztonságos fogást tesz lehetővé
- Préselt méretek a gyors és egyszerű azonosítás érdekében
- Recézett rész a jobb ujjfogás érdekében
- Csaplyuk, amely lehetővé teszi a dugókulcs rögzítését



Leírás	Hossz (mm)	Ø (mm)	Mennyiség a csomagban	Rendelt mennyiség	Cikkszám	EAN kód
3/8" Gyertyakulcs 3/16"	68	14.29	1	1	4932480674	4058546409593
3/8" Gyertyakulcs 14 mm	68	14	1	1	4932480679	4058546409647
3/8" Gyertyakulcs 16 mm	68	16	1	1	4932480676	4058546409616
3/8" Gyertyakulcs mágneses 16 mm	68	16	1	1	4932480675	4058546409609
3/8" Gyertyakulcs 18 mm	68	18	1	1	4932480680	4058546409654
3/8" Gyertyakulcs 20,8 mm	68	20.8	1	1	4932480677	4058546409623
3/8" Gyertyakulcs mágneses 20,8 mm	68	20.8	1	1	4932480678	4058546409630



## Adapterek

- FOUR FLAT<sup>™</sup> oldal a foglalon, amely megakadályozza a gördülést.
- Csavarkulcsra kész FOUR FLAT<sup>™</sup> oldalak.
- Meghajtó méretváltás a racsní meghajtoméretének növeléséhez vagy csökkentéséhez, ami lehetővé teszi a szélesebb körű foglalatok használatát.
- Lézerrel bevéselt méretazonosítás a könnyű és gyors méretfelismeréshez.
- Króm bevonat a korrózió és rozsda elleni védelemért.

Leírás	Mennyiség a csomagban	Rendelt mennyiség	Cikkszám	EAN kód
3/8" Adapter 3/8" -> 1/2" - 1 db	1	1	4932480647	4058546409326
3/8" Adapter 3/8" -> 1/4" - 1 db	1	1	4932480648	4058546409333





## 3/8" Csuklós csatlakozó

- Az univerzális csukló könnyebb hozzáférést biztosít a nehezen elérhető területeken, hogy minden munkát el lehessen végezni, legyen szó műhelyről vagy munkaterületről.
- Gyűrűs reteszelés biztonságosan tartja a foglalatot az adapterhez.
- Króm bevonat a legjobb korrózió- és rozsdamentesség érdekében.



Leírás	Mennyiség a csomagban	Rendelt mennyiség	Cikkszám	EAN kód
3/8" Csuklós csatlakozó - 1 db	1	1	4932493358	4058546482299

## 3/8" Bit tartó

- Gyűrűs reteszelés a bitbiztos fogás érdekében.
- Króm bevonat a rozstda elleni védelemért."
- 1/4" hatszögű bit fogás a leggyakoribb bitméretekkel való munkához.

Leírás	Mennyiség a csomagban	Rendelt mennyiség	Cikkszám	EAN kód
3/8" Bit tartó a 1/4" hatoldalú bitekhez	1	1	4932493962	4058546511227



## 3/8" Toldószár

**ÚJ**

- Precíziós barázda jobb irányítás érdekében.
- Lézerrel feliratozott méretazonosítás a gyors és könnyű azonosításhoz.
- Króm bevonat a korrózió és rozstda elleni védelemért.



Leírás	Mennyiség a csomagban	Rendelt mennyiség	Cikkszám	EAN kód
3/8" Toldószár 38 mm	1	1	4932480911	4058546411961
3/8" Toldószár 76 mm	1	1	4932480912	4058546411978
3/8" Toldószár 152 mm	1	1	4932480913	4058546411985
3/8" Toldószár 356 mm	1	1	4932480914	4058546411992
3/8" Toldószár készlet 4 részes 38mm, 76mm, 152mm, 356mm	4	1	4932480638	4058546409234



## 1/2" racsní váltókaros

- 90 fogú kialakítás, 4°-os forgás osztással a szűk helyekhez
- A karcsú kialakítású fej és az irányváltó kar, jobb hozzáférést biztosít

Leírás	Hossz (mm)	Mennyiség a csomagban	Rendelt mennyiség	Cikkszám	EAN kód
1/2" racsní váltókaros	286	1	1	4932471865	4058546297640
1/2" hosszított váltókaros racsní	457	1	1	4932479654	4058546374488



## Racsnis csuklós hajtókar

- 90 fogú kialakítás, 4°-os íves mozgás a szűk munkaterületekhez.
- Sokoldalúan rögzíthető, csuklós fej: Választhat a 11 rögzített pozíció és szabadon mozgó fej között.
- Vékony profilú fej és az irányváltó kar kialakítása, jobb hozzáférést biztosít.
- Standard vagy meghosszabbított szárral, könnyebb hozzáférést biztosít a szűk helyeken, vagy extra erő kifejtését tesz lehetővé.

Leírás	Hossz (mm)	Mennyiség a csomagban	Rendelt mennyiség	Cikkszám	EAN kód
1/2" Racsnis csuklós hajtókar	286	1	1	4932479655	4058546374495
1/2" Racsnis csuklós hajtókar hosszított	457	1	1	4932479656	4058546374501



## 1/2" Meghajtó adapter

- NÉGY LAPOS<sup>™</sup> oldal a foglalatban megakadályozza a gördülést
- A NÉGY LAPOS<sup>™</sup> oldal tökéletesen ráilleszkedik a csavarkulcsra.
- Meghajtóméret-konverzió, a racsnis meghajtó méretének növeléséhez, lehetővé téve a foglalatok széles körű használatát
- Lézergravírozott méretazonosító az egyszerű és gyors méretazonosításhoz
- Króm bevonat a korrózió és rozsda elleni védelem érdekében

Leírás	Mennyiség a csomagban	Rendelt mennyiség	Cikkszám	EAN kód
1/2" Adapter 1/2" -> 3/8" - 1 db	1	1	4932480649	4058546409340



## 1/2" króm dugókulcsok

- FOUR FLAT™ oldalú dugókulcs az elmozdulás megakadályozásához
- Csavarkulcsra kész FOUR FLAT™ oldal
- Préselt méret a könnyű láthatóságért
- Króm bevonat



Leírás	Szélesség (mm)	Ø (mm)	Hossz (mm)	Mennyiség a csomagban	Rendelt mennyiség	Cikkszám	EAN kód
1/2" Drive dugókulcs - 8 mm	17.7	13.7	38	1	1	4932480006	4058546378004
1/2" Drive dugókulcs - 9 mm	17.7	14.2	38	1	1	4932480007	4058546378011
1/2" Drive dugókulcs - 10 mm	18.8	15.3	38	1	1	4932480008	4058546378028
1/2" Drive dugókulcs - 11 mm	18.8	16.8	38	1	1	4932480009	4058546378035
1/2" Drive dugókulcs - 12 mm	18.8	17.8	38	1	1	4932480010	4058546378042
1/2" Drive dugókulcs - 13 mm	18.8	19	38	1	1	4932480011	4058546378059
1/2" Drive dugókulcs - 14 mm	18.8	20.3	38	1	1	4932480012	4058546378066
1/2" Drive dugókulcs - 15 mm	18.8	21.8	38	1	1	4932480013	4058546378073
1/2" Drive dugókulcs - 16 mm	18.8	21.8	38	1	1	4932480014	4058546378080
1/2" Drive dugókulcs - 17 mm	19.4	23.8	38	1	1	4932480015	4058546378097
1/2" Drive dugókulcs - 18 mm	20.5	25.8	38	1	1	4932480016	4058546378103
1/2" Drive dugókulcs - 19 mm	20.5	25.8	38	1	1	4932480017	4058546378110
1/2" Drive dugókulcs - 20 mm	22.1	27.8	38	1	1	4932480018	4058546378127
1/2" Drive dugókulcs - 21 mm	22.1	27.8	38	1	1	4932480019	4058546378134
1/2" Drive dugókulcs - 22 mm	23.3	29.8	38	1	1	4932480020	4058546378141
1/2" Drive dugókulcs - 23 mm	25.3	31.8	39	1	1	4932480021	4058546378158
1/2" Drive dugókulcs - 24 mm	25.3	31.8	39	1	1	4932480022	4058546378165
1/2" Drive dugókulcs - 25 mm	27.7	33.8	42	1	1	4932480023	4058546378172
1/2" Drive dugókulcs - 26 mm	27.7	33.8	42	1	1	4932480024	4058546378189
1/2" Drive dugókulcs - 27 mm	29.7	35.8	42	1	1	4932480025	4058546378196
1/2" Drive dugókulcs - 28 mm	29.7	37.8	42	1	1	4932480026	4058546378202
1/2" Drive dugókulcs - 30 mm	32.7	39.8	44	1	1	4932480027	4058546378219
1/2" Drive dugókulcs - 32 mm	33.8	41.8	44	1	1	4932480028	4058546378226
1/2" Drive dugókulcs - 36 mm	37.8	45.8	48	1	1	4932480029	4058546378233
1/2" Deep Drive dugókulcs - 10 mm	18.8	15	78	1	1	4932480030	4058546378240
1/2" Deep Drive dugókulcs - 11 mm	18.8	16.8	78	1	1	4932480031	4058546378257
1/2" Deep Drive dugókulcs - 12 mm	18.8	17.8	78	1	1	4932480032	4058546378264
1/2" Deep Drive dugókulcs - 13 mm	18.8	19	78	1	1	4932480033	4058546420550
1/2" Deep Drive dugókulcs - 14 mm	18.8	20.3	78	1	1	4932480034	4058546376048
1/2" Deep Drive dugókulcs - 15 mm	18.8	21.8	78	1	1	4932480035	4058546376055
1/2" Deep Drive dugókulcs - 16 mm	18.8	21.8	78	1	1	4932480036	4058546376062
1/2" Deep Drive dugókulcs - 17 mm	19.4	23.8	78	1	1	4932480037	4058546376079
1/2" Deep Drive dugókulcs - 18 mm	20.5	25.8	78	1	1	4932480038	4058546376086
1/2" Deep Drive dugókulcs - 19 mm	20.5	25.8	78	1	1	4932480039	4058546376093
1/2" Deep Drive dugókulcs - 20 mm	22.7	27.8	78	1	1	4932480040	4058546376109
1/2" Deep Drive dugókulcs - 21 mm	22.7	27.8	78	1	1	4932480041	4058546376116
1/2" Deep XDrive dugókulcs - 22 mm	23.7	29.8	78	1	1	4932480042	4058546403270
1/2" Deep Drive dugókulcs - 23 mm	26.7	31.8	78	1	1	4932480043	4058546403287
1/2" Deep Drive dugókulcs - 24 mm	26.7	31.8	78	1	1	4932480044	4058546403294
1/2" Deep Drive dugókulcs - 27 mm	29.7	35.8	78	1	1	4932480045	4058546403300
1/2" Deep Drive dugókulcs - 30 mm	32.7	39.8	78	1	1	4932480046	4058546403317
1/2" Deep Drive dugókulcs - 32 mm	33.8	41.8	78	1	1	4932480047	4058546403324
1/2" Deep Drive dugókulcs - 36 mm	37.8	45.8	78	1	1	4932480048	4058546403331

## 1/2" Csuklós csatlakozó

- Tartósabb, így nagyobb nyomatékot is elbír.
- A Wobble drive extra hozzáférést biztosít.
- Lehetővé teszi a nehezen elérhető szögek megközelítését.
- A krómozott bevonat korrózió- és rozsdailleségot biztosít.
- Gyors és könnyű azonosítást biztosító lézergravírozott méretjelölés.



Leírás	Mennyiség a csomagban	Rendelt mennyiség	Cikkszám	EAN kód
1/2" Csuklós csatlakozó - 1 db	1	1	4932480650	4058546409357

## 1/2" Toldószár

- A tervezési módja jobb irányíthatóság és fogást biztosít.
- Gyors és könnyű azonosítást lehetővé tévő lézerrel gravírozott méretazonosító.
- Krómozott bevonat a korrózió és rozstda elleni védelemért.



Leírás	Mennyiség a csomagban	Rendelt mennyiség	Cikkszám	EAN kód
1/2" Toldószár 38 mm	1	1	4932480915	4058546412005
1/2" Toldószár 127 mm	1	1	4932480916	4058546412012
1/2" Toldószár 254 mm	1	1	4932480917	4058546412029
1/2" Toldószár 381 mm	1	1	4932480918	4058546412036
1/2" Toldószár készlet - 4 darabos 76mm, 127mm, 254mm, 381mm	4	1	4932480639	4058546409241



## 1/2" csuklós hajtókar

- Extra erő kifejtést biztosít a keményebb csavarokhoz
- 180° forgatható fej

Leírás	Teljes hossz (mm)	Teljes hossz (coll)	Cikkszám	EAN kód
1/2" csuklós hajtókar (380 mm)	380	15	4932471866	4058546297657
1/2" csuklós hajtókar (600 mm)	610	24	4932471867	4058546297664



## Feszítővas

**ÚJ**

- Lekerekített I alakú szár
- Teljesen fém szár a jobb tartósság érdekében
- Üthető nyél, amely hatékonyabb munkavégzést biztosít
- Kényelmes, 3 oldalú markolat a jobb megfogásért
- Teljesen krómozott munkaszár a megnövelt tartósság érdekében
- Ívelt fejú kialakítás a szegek könnyű eltávolítását teszi lehetővé

Leírás	Mennyiség a csomagban	Rendelt mennyiség	Cikkszám	EAN kód
① Feszítővas 200 mm	1	1	4932480595	4058546408800
② Feszítővas 300 mm	1	1	4932480596	4058546408817
③ Feszítővas 450 mm	1	1	4932480597	4058546408824
④ Feszítővas 600 mm	1	1	4932480598	4058546408831
⑤ Feszítővas 900 mm	1	1	4932480599	4058546408848
⑥ Feszítővas 1000 mm	1	1	4932480600	4058546408855
⑦ Feszítővas készlet - 4 db 200mm - 300m - 450mm - 600mm	1	1	48229214	045242508099

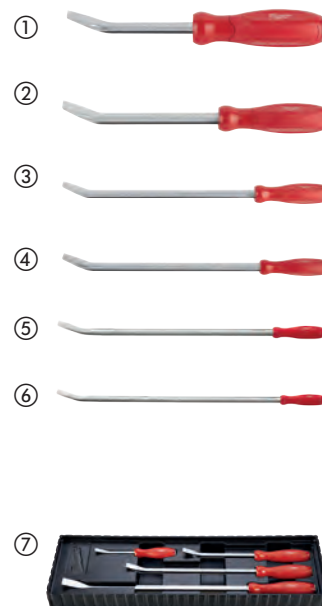

## Kampó készlet

- Teljes mértékben fémből készült munkaszár a jobb tartósság és a rozsd elleni védelem érdekében
- A krómozott munkaszár csökkenti a korróziót és kiváló védelmet nyújt a rozsd ellen
- A kényelmes fogantyú és a precíz recék növelik a szerszám kezelhetőségét és felhasználó kényelmét
- Könnyen hozzáférhető tárolótálca a hosszú távú szerszám-tároláshoz

Leírás	Mennyiség a csomagban	Rendelt mennyiség	Cikkszám	EAN kód
① Szerelő Kampó Lapos hegyű	1	1	4932480570	4058546408558
② Szerelő Kampó Horog hegyű	1	1	4932480571	4058546408565
③ Szerelő Kampó 90°-os hegyű	1	1	4932480572	4058546408572
④ Szerelő Kampó 45°-os hegyű	1	1	4932480573	4058546408589
⑤ Kampó készlet Lapos végű, Horog végű, 90°-os végű, 45°-os végű	4	1	48229215	045242508105
⑥ Szerelő Kampó Készlet 4 részes Lapos végű, Horog végű, 90°-os végű, 45°-os végű, Tároló tálca	4	1	4932480568	4058546408534
⑦ Szerelő Kampó Készlet 8 részes Lapos végű, Egyenes, Kampós végű, 90°-os végű, 45°-os végű, Kampós végű 90°-os, Hajlítót, Tároló tálca	8	1	4932480569	4058546408541





# LÉGY BIZTONSÁGBAN. LÉGY EREDMÉNYES.

## BIZTONSÁG, AMIT KOMOLYAN VESZÜNK.

A vezeték nélküli szerszámok megalkuvás nélküli tervezésével és az egyéni védőfelszerelések széles választékának felhasználói igényeknek megfelelő kialakításával a MILWAUKEE® minden egyes nap biztonságosabbá teheti munkahelyét és eredményesebbé munkáját.

Jelenleg több mint 215 vezeték nélküli szerszámmal büszkélkedhetünk M18<sup>™</sup>-as platformunkon és több mint 95 vezeték nélküli szerszámmal az M12<sup>™</sup>-es platformunkon, elhárítva ezzel a botlásveszélyt a munkahelyen. MX FUEL<sup>™</sup> kínálatunkkal újradefiniáltuk a könnyűszerkezetes építőipari gépek piacát azzal, hogy már nincs szükség benzinre a munkahelyen az olyan kulcsfontosságú szerszámok bevezetésének köszönhetően, mint a 350 mm daraboló és a vezeték nélküli bontókalapács.

Az elmúlt évek kevés újdonságot hoztak az egyéni védőfelszerelések terén, arra kényszerítve a felhasználókat, hogy igényeik szerint maguk módosítsák felszerelésüket. Rászántuk az időt a felhasználói igények megismerésére és az alapoktól kezdve fejlesztettük ki egyéni védőfelszereléseinket, amelyek lehetővé teszik a felhasználók számára, hogy minden egyes feladathoz igazodni tudjanak. Ezzel pedig utat nyitottunk olyan innovatív megoldások felé, mint például az új védőszemüvegeink, amelyek egész nap viselhetők tartós, páramentes lencséknek köszönhetően.

A MILWAUKEE® elkötelezett az olyan innovatív megoldások létrehozása mellett, amelyek segítségével a munkavállalók biztonságban és eredményesen dolgozhatnak munkahelyükön.

### VÉDŐSZEM- ÜVEGEK

A MEGFELELŐ SZEMVÉDŐ HASZNÁLATA CSÖKKENTHETI A MUNKAHELYI SZEMSÉRÜLÉSEK SÚLYOSSÁGÁT, VAGY MEGELŐZHETI

## 90% -BAN

(preventblindness.org, 2019)



### VÉDŐ- KESZTYŰK

AZOKNAK A DOLGOZÓKNAK A

## 70% -A

AKIK KÉZSÉRÜLÉST SZENVEDTEK, NEM A MEGFELELŐ VÉDŐKESZTYŰT VISELTEK

(Manufacturing.net, 2019)



### SZERSZÁMTARTÓ KÖTELEK

A MUNKAHELYI HALÁLOS BALESETEK 3. LEGJELENTŐSEBB OKA A LEESŐ TÁRGYAK

(Peoplesafe.co.uk, 2019)

# ÚTMUTATÓ JELÖLÉSEKHEZ



LÉGY BIZTONSÁGBAN.  
LÉGY EREDMÉNYES.



## FEJVÉDELEMRE VONATKOZÓ SZABÁLYOK

### EN397: EN12492 FEJVÉDELEM

Az EN397 az európai ipari biztonsági sisakokra vonatkozó követelményeket meghatározó európai szabvány. A szabvány ipari környezetben használt sisakokra vonatkozik, amelyeket az leeső tárgyak és egyéb fejre vonatkozó ütközések elleni védelem céljából terveztek.

Az EN397 szabvány számos követelményt határoz meg, amelyeknek a sisakoknak meg kell felelniük, hogy alkalmasnak minősüljön ipari felhasználásra. Ezek a követelmények magukban foglalják:

1. **Ütésállóság:** A sisaknak meghatározott szintű ütközési energiát kell elviselnie anélkül, hogy eltörne vagy deformálódna.
2. **Áthatolás elleni védelem:** A sisaknak ellenállnia kell azoknak az objektumoknak, amelyek a fejet érhetik, mint például szögek, csavarok vagy éles tárgyak.
3. **Ütésállóság:** A sisakot úgy kell megtervezni, hogy elnyelje az ütközés erejét, és egyenletesen oszlassa szét azt a fej felületén.
4. **Rögzítőrendszer:** A sisaknak rendelkeznie kell állszíjjal vagy más rögzítőrendszerrel, amely biztosítja a fejen való biztonságos tartását.
5. **Látómező:** A sisaknak megfelelő látómezőt kell biztosítania a viselő számára.
6. **Tűzállóság:** A sisaknak nem szabad begyulladnia vagy továbbégni a tűzhatás után.
7. **Elektromos szigetelés:** A sisaknak védelmet kell nyújtania az elektromos sokk ellen.

Az EN397 szabvány az egyik leginkább elismert európai ipari biztonsági sisakokra vonatkozó szabvány, és gyakran szolgál alapul tanúsítás és tesztelés céljából harmadik fél által végzett vizsgálatokhoz.



## EN12492

Az EN12492 egy európai szabvány, amely meghatározza a hegymászó sisakokra vonatkozó követelményeket. A szabvány olyan sisakokra vonatkozik, amelyeket a hegymászók, sziklamászók és más függőleges tevékenységeket végzők védelmére terveztek az ütközések, áthatolás és oldalsó deformáció ellen.

Az EN12492 szabvány számos követelményt határoz meg, amelyeknek a sisaknak meg kell felelniük ahhoz, hogy alkalmasnak minősüljön a hegymászás során való használatra. Ezek a követelmények magukban foglalják:

1. **Ütésállóság:** A sisaknak meghatározott szintű ütközési energiát kell elviselnie anélkül, hogy eltörne vagy deformálódna.
2. **Áthatolás elleni védelem:** A sisaknak ellenállnia kell azoknak az objektumoknak, amelyek a fejét érhetik, például kőzetek vagy jég.
3. **Rögzítőrendszer:** A sisaknak állszorral vagy más rögzítőrendszerrel kell rendelkeznie, amely biztosítja a fejen való biztonságos tartását az ütközéskor.
4. **Oldalsó deformáció:** A sisakot úgy kell megtervezni, hogy megakadályozza az túlzott oldalsó deformációt az ütközéskor, ami sérülést okozhat a nyaknak vagy az agynak.
5. **Látómező:** A sisaknak megfelelő látómezőt kell biztosítania a viselő számára.
6. **Szellőzés:** A sisaknak elegendő szellőzéssel kell rendelkeznie annak érdekében, hogy megelőzze a túlmelegedést fizikai aktivitás közben. **Kompatibilitás más felszereléssel:** A sisaknak kompatibilisnek kell lennie más felszerelésekkel, például szemüvegekkel vagy fejlámpákkal.
7. **Tartósság:** A sisaknak úgy kell lennie tervezve, hogy ellenálljon a hegymászás során jellemző normál kopásnak és sérülésnek.

ÁLTALÁNOS	ERŐÁTVITEL (FELSŐ)	ÁTHATOLÁS (FELSŐ)	ERŐÁTVITEL (OLDAL, ELÜLSŐ, HÁTSÓ)
EN397	<b>49J</b>  <b>MAXIMÁLIS ERŐ:</b> 5.000N	<b>29J</b>  <b>MAXIMÁLIS ERŐ:</b> 5.000N	-
EN12492	<b>100J</b>  <b>MAXIMÁLIS ERŐ:</b> 10.000N	<b>29J</b>  <b>MAXIMÁLIS ERŐ:</b> 10.000N	<b>25J</b>  <b>MAXIMÁLIS ERŐ:</b> 10.000N

Az EN12492 szabványnak való megfeleléshez a sisaknak több teszten is át kell esnie, beleértve az ütközési, áthatolási és rögzítőrendszer teszteket. A sisakot továbbá vizsgálják oldalsó deformáció, látómező és szellőzés szempontjából. Az EN12492 az egyik leginkább elismert európai hegymászó sisakokra vonatkozó szabvány, gyakran szolgál alapul tanúsításhoz és teszteléshez harmadik fél által.

## EN 50365

Az EN 50365 az európai elektromos szigetelésisiskokra vonatkozó szabvány, amely az elektromos munkához használt sisakokat szabályozza maximum 1000 V váltóárammal vagy 1500 V egyenárammal. Ez meghatározza a szükséges tervezési, anyagi és tesztelési követelményeket annak érdekében, hogy a viselő biztonságát biztosítsa. Ennek a szabványnak való megfelelés létfontosságú az elektromos környezetben dolgozó személyek védelméhez.

A MILWAUKEE® BOLT 100 kemény sapka teljes mértékben megfelel az EN 50365 szabványnak, és tanúsítottan használható maximum 1000 V váltóárammal és 1500 V egyenárammal mind a szellőzőrésszel, mind a nem szellőző verzióban.



# ELDOBHATÓ LÉGZÉSVÉDŐ MASZKOK

## EN 149:2001+A1:2009 - LÉGZÉSVÉDŐ ESZKÖZÖK - FÉLMASZK

FELHASZNÁLÁS	ANYAGOK	FFP SZINT
Vágás, Fúrás, Csiszolás	Azbeszt	FFP3
	Téglapor (doboz tartalmaz szilícium-dioxidot)	FFP3
	Cement (doboz tartalmaz szilícium-dioxidot)	FFP3
	Beton (doboz tartalmaz szilícium-dioxidot)	FFP3
	Üvegpors	FFP3
	Keményfa (tölgy, trópusi fa, tükfa, MDF)	FFP3
	Fém	FFP2
	Lágyacél	FFP2
	Ásványi por (a doboz szilícium-dioxidot / azbesztet tartalmaz)	FFP3
	Krómmentes festék	FFP2
	Króm festék, arzén, réz	FFP3
	Műanyag	FFP2
	Szilícium-dioxid	FFP3
	Puhafa (fenyő, faanyag)	FFP2
	Forrasztás	FFP2
	Rozsdamentes acél	FFP3
	Acél	FFP2
Lakk	FFP2	
-	Hulladék válogatás	FFP2
	Takarítás	FFP1
	Pollen	FFP1

SZÜRÉSI HATÉKONYSÁG		
FFP1	FFP2	FFP3
80%	94%	99%

Az EN 149 előírja a részecskék elleni védelemre vonatkozó követelményeket és vizsgálati módszert a légzésvédő eszközökre.

### 3 védelmi osztály:

FFP1 / FFP2 / FFP3

FFP = Szűrővel ellátott védőeszköz az arcon

NR = Nem újrahasználatos

D = Dolomit

(D kiegészítő vizsgálat eltömődésre a dolomitpor felhasználásával)



## VÉDŐSZEMÜVEGEK

### EN 166:2001 SZEMVÉDELEM

Az EN 166 szabvány az olyan egyéni védőszemüvegekre vonatkozó követelményeket határozza meg, amelyek számos iparágban felmerülő, a szemet károsító vagy látást gyengítő különböző veszélyek leküzdésére használhatók. Az EN 170 szabvány az ultraibolya-szűrőkre vonatkozó követelményeket határozza meg, miközben az EN 172 az ipari használatú napfényszűrőkre vonatkozik.

Valamennyi MILWAUKEE® védőszemüveg az EN 166 szerint tanúsított, és garantálja a szemvédelmet és a mechanikai behatások szembeni ellenállást. A víztiszta védőszemüvegek EN 170 szerint tanúsítottak és UV elleni védelmet kínálnak, még a víztiszta lencsék is, míg a füstszínű és polarizált védőszemüvegek az EN 172 szerint tanúsítottak, és napsugárzás elleni védelmet nyújtanak, ideálisan használhatók a munkahelyen és a szabadidőben is.

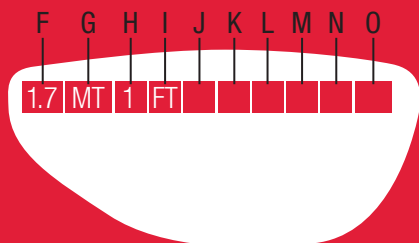

- 2C-1.2 MT 1FT CE
- 2 = EN 170 (UV-szűrőkre vonatkozó szabvány)
- C = Változatlan szín (víztiszta lencsék)
- 1.2 = Védettség (1.2 a legenyhébb)
- MT = Milwaukee Tool
- 1 = Optikai osztály (szédülés elkerülése)
- F = Ütéssel szembeni ellenállás (Csak az F vonatkozhat védőszemüvegekre, az A és B biztonsági szemüvegekre érvényes)
- T = Szélsőséges hőmérséklet elleni védelem (-5°/+55°)
- K = Karcálló
- N = Páramentes
- CE = Európai tanúsítvány



#### Ugyanolyan keretjelölés mind a 6 cikkszám esetében

- **MT 166 FT CE**
- MT = Milwaukee Tool
- 166 = Az EN szabvány neve
- F = Ütéssel szembeni ellenállás  
(Csak az F vonatkozhat védőszemüvegekre, az A és B biztonsági szemüvegekre érvényes)
- T = Szélsőséges hőmérséklet elleni védelem (-5°/+55°)
- CE = Európai tanúsítvány

# HALLÁSVÉDELEM

Hallásvédelem elengedhetetlen a munkaterületen, hogy megelőzzük a halláskárosodást a túlzott zaj expozícióból. Ez biztosítja a munkavállalók biztonságát, koncentrációját és termelékenységét. A hallásvédelem előtérbe helyezése megvédi a munkavállalók hosszú távú hallását a lehetséges tartós károsodástól, és biztonságosabb munkakörnyezetet teremt. Az EN 352 szabvány, amelynek minden MILWAUKEE® hallásvédelmi termék megfelel, a munkavállalóknak nyújtja azt a védelmet, amire szükségük van ahhoz, hogy biztonságosak legyenek és termelékenyek maradjanak a munkahelyen.

## EN 352-2:2020 HALLÁSVÉDELEM: FÜLDUGÓK

Az EN 352-2 szabvány szabályozza azokat a fül dugókat, amelyeket közvetlenül a hallójáratba helyeznek. A szabvány biztosítja, hogy a fül dugók megfelelő anyagokból készüljenek, kényelmesek és hatékonyak legyenek, teljesítsék a követelményeket, szükséges jelölésekkel rendelkezzenek, és egyértelmű használati utasításokkal szolgáljanak a felhasználók számára. Ennek a szabványnak való megfelelés elősegíti a fül dugók biztonságát és megbízhatóságát a zajos környezetben történő hallás védelmére.

Amikor a zajszint meghaladja a 85 dB-t a munkaterületen, a munkáltatóknak kötelezővé kell tenniük olyan hallásvédelmet, amely megfelel ezeknek a követelményeknek. Minden MILWAUKEE® fül dugó, amelyet közvetlenül a hallójáratba helyeznek, teljes mértékben megfelel az EN 352-2 szabványnak, és védelmet nyújt a munkavállalók hosszú távú halláskárosodása ellen.

**A hallásvédelem kötelező, amikor a zajszint meghaladja a 85 dB-t (felső cselekvési szint).**

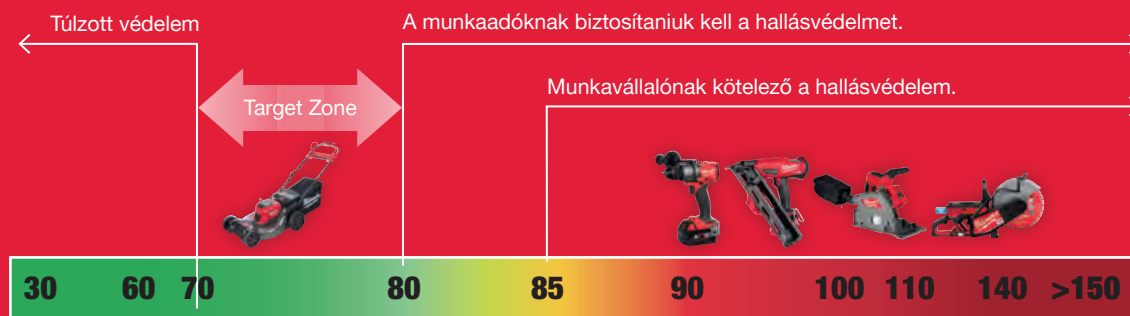

Zaj dB-ben (A)



**Bontókalapács**  
77dB (A)



**Zajcsillapítás**  
32dB (A)



**Bontókalapács**  
109dB (A)

SNR (Single Number Rating) = csillapítás dB-ben  
H/M/L = Magas-/ Közép- /Alacsony-frekvenciás csillapítási érték

Zaj – SNR = maradék zajszint  
Magasabb SNR vagy H/M/L érték = magasabb zajcsillapítás



## EN 352-2:2020 HALLÁSVÉDŐK: FÜLVÉDŐK

Az EN 352-3 az olyan fülvédők szabványa, amelyeket védősisakokra vagy fej-/arcvédelmi eszközökre lehet felszerelni. A szabvány az anyagok, biztonságos illeszkedés, zajcsökkentés, megfelelőségi jelölések és felhasználói utasítások meghatározásával biztosítja a kompatibilitást, hatékonyságot és biztonságot. Az EN 352-3 betartása garantálja a megbízható hallás- és fej-/arcvédelmet veszélyes környezetekben.

Minden MILWAUKEE® fülvédő, amelyet védősisakokhoz/helmetekhez csatlakoztatnak, teljes mértékben megfelel az EN 352-3 szabványnak.



## KÉZVÉDELEM

### EN 388:2016 VÉDŐKESZTYŰK MECHANIKAI KOCKÁZATOK ELLEN



EN 388



Az EN 388 szabvány a kopás, vágás, szakadás, szúrás és adott esetben ütés ellen védelmet nyújtó védőkésztyűkre vonatkozó követelményeket, vizsgálati módszereket, jelölési és tájékoztatási kötelezettségeket határozza meg. Az ütődés elleni védelemnek teljes mértékben ki kell terjednie a kézfejre, beleértve az ujjakat is. Ez a szabvány az EN ISO 21420 szabvánnyal együtt alkalmazandó.

Valamennyi MILWAUKEE® védőkésztyű mind az EN ISO 21420, mind az EN 388 szabvány szerint tanúsított, a besorolás típusonként változik. Az EN ISO 21420 a védőkésztyűk általános európai követelményének és vizsgálati módszerének szabványa.

	Besorolás
Kopás	1-4
Vágás (Coup Test)	1-5
Szakadás	1-4
Szúrás	1-4
Vágás (TDM-100 teszt)	A-F
Ütődés elleni védelem	P,F

X= Nem tesztelt P= Megfelelt

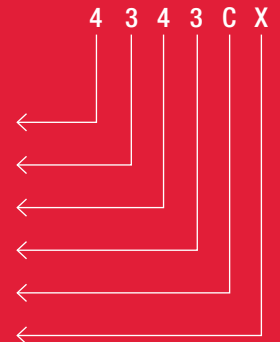

## TÉLI KESZTYŰK

### EN 511:2006 VÉDŐKESZTYŰK HIDEG ELLEN



EN 511



Az EN 511 szabvány meghatározza a konvektív hideg vagy kontakthideg elleni védőkésztyűk követelményeit és vizsgálati módszereit - 50°C szilárd anyagig.

A hideg változhat az éghajlati viszonyoktól vagy szakmai tevékenységtől függően. Ezt a szabványt az EN 388 és az EN ISO 21420 szabványokkal együtt kell használni.

	Min – Max
Konvektív hideg	0-4
Kontakthideg	0-4
Vízáteresztő képesség	0-1

X= Nem tesztelt

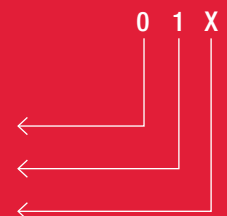

# JÓL LÁTHATÓSÁGI

## EN ISO 20471:2013 JÓL LÁTHATÓSÁGI RUHÁZAT



Az EN 20471 szabvány a jól láthatósági ruházatra vonatkozóan határoz meg követelményeket, hogy azok jól látható módon jelezzék a felhasználó jelenlétét. A jól láthatósági ruházat biztosítja, hogy a felhasználó minden fényviszony mellett látható legyen. A jól láthatósági védőruhák megfelelőségük és teljesítményük alapján 3 osztályba sorolhatók.

A MILWAUKEE® láthatósági mellények többféle felhasználásra alkalmasak, és a 2. osztály szerint tanúsítottak.

	1. osztály	2. osztály	3. osztály
Fényvisszaverő szalag	0.10 m <sup>2</sup>	0.13 m <sup>2</sup>	0.20 m <sup>2</sup>
Fluoreszkáló anyag	0.14 m <sup>2</sup>	0.50 m <sup>2</sup>	0.80 m <sup>2</sup>
Láthatóság	Legalacsonyabb	Közepes	Legmagasabb

# TÉRDVÉDŐK

Az építkezésen térdvédő viselése több okból is fontos:

- Csökkenti a térd sérülésének kockázatát: A térdvédők csökkentik a térd sérülésének kockázatát, amelyek a térdelés és mászás során történhetnek. Ez segíthet megelőzni a térd hosszú távú károsodását, mint például az ízületi fájdalmat, az artrózist és egyéb térdproblémákat.
- Kényelmes és hatékony: A térdvédelem csökkenti a kényelmetlen hosszú ideig tartó térdelést a kemény felületeken.
- Megfelel a biztonsági előírásoknak: Sok iparágban és munkaterületen a térdvédelem kötelező munkahelyi előírás a munkavállalók biztonsága érdekében. A térdvédelem viselése segíthet betartani ezeket az előírásokat, és megelőzi a büntetéseket.

## TÉRDVÉDŐK TÉRDELŐ HELYZETBEN TÖRTÉNŐ MUNKAVÉGZÉSHEZ



EN 14404



2

Az EN 14404 egy európai szabvány, amely a térdvédőkre vonatkozó követelményeket határozza meg.

Az EN 14404 szabvány szerint tanúsított térdvédők ütésnyelés, nyomáseloszlás a teljes felületen, éles vagy hegyes tárgyak áthatolása szempontjából tesztelve.

A térdvédőket típusokra és védelmi osztályokra osztják. A védettségi osztályt csak a tanúsított termékeken lehet piktogrammal feltüntetni.



<b>1. típus</b>	Más ruháktól független térdvédők, a lábak körül rögzítve.
<b>2. típus</b>	Térdvédő hab vagy más betétek, amelyek a nadrágszár térdsebeitben vannak elhelyezve vagy állandóan a nadrághoz vannak rögzítve.
<b>3. típus</b>	A térdvédő nem kapcsolódik a testhez, hanem a felhasználó elhelyezi a kívánt helyen.
<b>4. típus</b>	Egy vagy mindkét térd védelme egy kiegészítő funkcióval rendelkező eszköz része, pl. állvány vagy térdzsőnyeg. Viselhető a testen, vagy függetlenül attól.



<b>0. védelmi osztály</b>	Sík padlófelületek
<b>1. védelmi osztály</b>	Lapos vagy egyenetlen padlófelületek. Szúrás elleni védelem min. szinten. (100 ± 5) N.
<b>2. védelmi osztály</b>	Alkalmas sík vagy egyenetlen talajfelületeken való munkavégzésre nehéz körülmények között. Legalább (250 ± 10) N erővel véd a szúrás ellen (= 25 kg-os ejtés 1 m-ről)

# ALAKÍTSZA A MUNKÁNAK MEG

# BOLT<sup>™</sup> 1000

## IPARI VÉDŐSISAK

ELÉRHETŐ SZÍNEK



**ABS KÜLSŐ BORÍTÁS**  
KÖNNYŰ

**ELEKTROMOS**  
ÁRAM ELLEN SZIGETELT

Alacsony feszültségű telepítésekhez ajánlott sisak a EN50365 szerint.

**PRÉMIUM KERÉKRETESZE**  
ÁLLÍTÁSI RENDSZER

**BOLT<sup>™</sup>**  
ACCESSORIES

## TARTOZÉKOK

EGYSZERRE TÖBB KIEGÉSZÍTŐVEL IS KOMPATIBILIS



**BOLT™ védőszemüveg univerzális, sötétített**  
4932479942  
univerzális, víztiszta  
4932479941



**BOLT™ Arcvédő pajzs univerzális, rácsos**  
4932479940



**BOLT™ Arcvédő pajzs univerzális, sötétített**  
4932479939  
univerzális, víztiszta  
4932479938



**BOLT™ Lapos profilú, fejlámpa tartó**  
4932493350



**Nyakvédő BOLT™ sisakhoz Sárga**  
4932492101



**BOLT™ fejlámpa**  
4933479902

### SZELLŐZŐ

CIKKSZÁM	LEÍRÁS	
4932478122	BOLT100 védősisak fehér, szellőző	●
4932478913	BOLT100 védősisak sárga, szellőző	●
4932478916	BOLT100 védősisak piros, szellőző	○
4932478917	BOLT100 védősisak fekete, szellőző	●
4932478914	BOLT100 védősisak kék, szellőző	●
4932478915	BOLT100 védősisak zöld, szellőző	●
4932480663	BOLT100 védősisak narancssárga, szellőző	●
4932480664	BOLT100 védősisak jól-láthatósági sárga szellőző	●

### NEM SZELLŐZŐ

CIKKSZÁM	LEÍRÁS	
4932479246	BOLT100 védősisak fehér, nem szellőző	●
4932479247	BOLT100 védősisak sárga, nem szellőző	●
4932479250	BOLT100 védősisak piros, nem szellőző	○
4932479251	BOLT100 védősisak fekete, nem szellőző	●
4932479248	BOLT100 védősisak kék, nem szellőző	●
4932479249	BOLT100 védősisak zöld, nem szellőző	●
4932480665	BOLT100 védősisak narancssárga, nem szellőző	●
4932480666	BOLT100 védősisak jól-láthatósági sárga nem szellőző	●

# MEGFELELŐEN

Az új MILWAUKEE® BOLT sisakok és kiegészítők lehetővé teszik, hogy minden felhasználó személyre szabhassa fejevédelmét, hogy a legjobban megfeleljen az adott munkahelyi követelményeknek.

# BOLT™

# 200

**VÉDŐSISAK  
A MAGASBAN  
VÉGZETT  
MUNKÁHOZ**

**LEXAN KÜLSŐ BORÍTÁS**  
KIVÁLÓ ÜTÉSÁLLÓSÁG

**BELSŐ  
HABTECHNOLÓGIA**

A hab fokozatosan megmerevedik ütközéskor, egyenletesen oszlatva el a nyomást az egész fejen, függetlenül az ütés helyétől.

**ÁLLÍTHATÓ  
ÁLLSZÍJ**

ELÉRHETŐ  
SZÍNEK



Összes BOLT 100 és BOLT 200 termék esetében



**BOLT™ SNR  
fülvédő**  
4932478878



**BOLT™ SNR  
fülvédő**  
4932478877

## SZELLŐZŐ

CIKKSZÁM	LEÍRÁS	
4932478141	BOLT™200 védősisak fehér, szellőzőrésekkel	●
4932478918	BOLT™200 védősisak sárga, szellőzőrésekkel	●
4932478919	BOLT™200 védősisak piros, szellőzőrésekkel	○
4932478920	BOLT™200 védősisak fekete, szellőzőrésekkel	●
4932480651	BOLT200 védősisak kék, szellőző	●
4932480652	BOLT200 védősisak zöld, szellőző	●
4932480653	BOLT200 védősisak narancssárga, szellőző	●
4932480654	BOLT200 védősisak jól-láthatósági sárga, szellőző	●

## NEM SZELLŐZŐ

CIKKSZÁM	LEÍRÁS	
4932479252	BOLT200 védősisak fehér, nem szellőző	●
4932479253	BOLT200 védősisak sárga, nem szellőző	●
4932479254	BOLT200 védősisak piros, nem szellőző	○
4932479255	BOLT200 védősisak fekete, nem szellőző	●
4932480655	BOLT200 védősisak kék, nem szellőző	●
4932480656	BOLT200 védősisak zöld, nem szellőző	●
4932480657	BOLT200 védősisak narancssárga, nem szellőző	●
4932480658	BOLT200 védősisak jól-láthatósági sárga, nem szellőző	●

# SZEMÉLYRESZABÁS



**TERVEZZE MEG SAJÁT  
VÉDŐFELSZERELÉSÉT**



## NYOMTATÁSI LEHETŐSÉGEK

- Logó nyomtatási zóna
- Egy fehér sisakon 4 szín használható logónként, míg színes sisakon 3.

## MEGRENDELÉSI INFORMÁCIÓ

- Minimum rendelési mennyiség: 40

## INTERAKTÍV

Valós idejű tervezés

## ADJA HOZZÁ LOGÓJÁT

Legtöbb fájltypus engedélyezett



**ELŐL NÉZET**



**HÁTUL NÉZET**

## LOGÓ ELHELYEZÉSE A SISAKON



**BAL OLDAL**



**JOBB OLDAL**

**BOLT**<sup>™</sup>  
ACCESSORIES

## TÖBBKOMPATIBILITÁSÚ RENDSZER

ELÉRHETŐ SZÍNEK



**BELSŐ HABTECHNOLÓGIA**

**12 ÓRÁS MŰKÖDÉSI  
IDŐ**



**ÜTÉSÁLLÓ  
HÁLO**

**KARC-  
MENTES ÉS  
PÁRAMENTES  
VÉDŐPAJZS  
ÉS ARC VÉDŐ**



## BOLT™ 100

**ÚJ**

- A BOLT™ rendszer - biztosítja az összes kiegészítő kompatibilitását egy könnyen használható és intuitív rögzítési rendszerrel.
- Rendkívül kényelmes és könnyen állítható kerékcsavaros állítási rendszer.
- Könnyű súlyú ABS héj.
- 6 pontos állszíj a nagyobb kényelemért.
- Lélegző, mosható és cserélhető prémium minőségű izzadságpánt
- Méret: 52-68 cm.
- 8 színben elérhető matt felülettel: fehér, sárga, narancs, piros, fekete, zöld, kék és jól láthatósági sárga.
- EN 397:2012 szabvány szerint tanúsított, extrém hőmérséklet -30°C, oldalirányú deformációk ellen. Elektromos szigetelés 440 V váltakozó feszültségig (nem szellőző változat).
- Tanúsított az EN 50365:2002 szabvány szerint Elektromos 0. osztályba, maximum 1000V váltóáramhoz és 1500V egyenáramhoz a szellőzős és szellőzőnyílás nélküli verziókhoz.



Leírás	Mennyiség a csomagban	Rendelt mennyiség	Cikkszám	EAN kód
BOLT™ 100 Fehér szellőzőrésekkel - 1 darab	1	1	4932478122	4058546340551
BOLT™ 100 Sárga szellőzőrésekkel - 1 darab	1	1	4932478913	4058546361952
BOLT™ 100 Kék szellőzőrésekkel - 1 darab	1	1	4932478914	4058546361969
BOLT™ 100 Zöld szellőzőrésekkel - 1 darab	1	1	4932478915	4058546361976
BOLT™ 100 Piros szellőzőrésekkel - 1 darab	1	1	4932478916	4058546361983
BOLT™ 100 Fekete szellőzőrésekkel - 1 darab	1	1	4932478917	4058546361990
BOLT™ 100 Fekete szellőzőrésekkel - 1 darab	1	1	4932480663	4058546409487
BOLT™ 100 Jól láthatósági sárga szellőzőrésekkel - 1 darab	1	1	4932480664	4058546409494

Leírás	Mennyiség a csomagban	Rendelt mennyiség	Cikkszám	EAN kód
BOLT™ 100 Fehér nem szellőző - 1 darab	1	1	4932479246	4058546370404
BOLT™ 100 Sárga nem szellőző - 1 darab	1	1	4932479247	4058546370411
BOLT™ 100 Kék nem szellőző - 1 darab	1	1	4932479248	4058546370428
BOLT™ 100 Zöld nem szellőző - 1 darab	1	1	4932479249	4058546370435
BOLT™ 100 Piros nem szellőző - 1 darab	1	1	4932479250	4058546370442
BOLT™ 100 Fekete nem szellőző - 1 darab	1	1	4932479251	4058546370459
BOLT™ 100 Narancssárga nem szellőző - 1 darab	1	1	4932480665	4058546409500
BOLT™ 100 Jól láthatósági nem szellőző - 1 darab	1	1	4932480666	4058546409517

## USB, tölthető fejlámpa 600 lumen, BOLT sisakokhoz

- 600 lumen, többirányú (TRUEVIEW™), nagy teljesítményű fénykibocsátás
- Teljes BOLT-kompatibilitás alacsony profilú kialakítással, minden BOLT-sisakkal működik.
- Közvetlen rögzítés a sisakra pántok nélkül
- Állítható fénysugár, hogy a felhasználók oda irányíthassák a fényt, ahol a legnagyobb szükség van rá
- 4 üzemmód állítási mód a kimenet vagy az üzemi idő kezeléséhez, akár 12 órás üzemi idővel (1) USB 3.0 akkumulátorral.
- A töltésszintjelző lehetővé teszi a REDLITHIUM™ USB akkumulátor töltöttségének gyors ellenőrzését
- Kényelmesen töltheti a REDLITHIUM™ USB akkumulátort USB-ről micro-USB C típusú kábellel áramforrásból vagy AC konnektorból (a fali csatlakozó nem tartozék)
- IP54 minősítés, a lámpa védett a portól, fröccsenő víztől
- Strapabíró micro-USB kábel, fonott védőréteggel, fémvégekkel
- USB kábelt tartalmaz



Leírás	Mennyiség a csomagban	Rendelt mennyiség	Cikkszám	EAN kód
USB, tölthető fejlámpa 600 lumen, BOLT sisakokhoz	1	1	4933479902	4058546376963

## BOLT<sup>™</sup> 200

ÚJ

- Lexanból készült sisak héj - rendkívül ütésálló.
- BOLT<sup>™</sup> rendszer - a tartozékok közötti kompatibilitás biztosítása egyszerű és innovatív. BOLT<sup>™</sup> tartozékok széles választéka kapható.
- Rendkívül kényelmes és könnyen beállítható kerékretekes állítási rendszer.
- Az ütés helyétől független, egyenletes ütéselnyelő habrugós rendszer.
- Kényelmes belső habrugós béléssel kiegészítve az extra kényelem érdekében.
- Lélegző, mosható és cserélhető prémium minőségű izzadságpánt.
- Lélegző, mosható és cserélhető prémium koronabélés.
- Szellőző változat EN 12492 tanúsítvánnyal rendelkező állpánttal szállítva (színekód: piros).
- Szellőző és nem szellőző változatok EN 397 tanúsítvánnyal ellátott állpánttal szállítva (színekód: szürke).
- Az EN 397:2012 szabvány szerint tanúsított, extrém hőmérséklet -40°C, oldalirányú deformációk ellen. Elektromos szigetelés 440 V váltakozó feszültségig (nem szellőző változat).
- Az EN 12492:2012 (szellőző változat) és az EN12492: 2012 szerint tanúsított, kivéve a 4.1.4. pont (nem szellőző változat).
- Méret: 52 - 68 cm.
- 8 színben elérhető matt felülettel: fehér, sárga, narancs, piros, fekete, zöld, kék és jól láthatósági sárga.

Leírás	Mennyiség a csomagban	Rendelt mennyiség	Cikkszám	EAN kód
BOLT <sup>™</sup> 200 védősisak fehér, szellőzőrésekkel - 1 db	1	1	4932478141	4058546340742
BOLT <sup>™</sup> 200 védősisak sárga, szellőzőrésekkel - 1 db	1	1	4932478918	4058546362003
BOLT <sup>™</sup> 200 védősisak piros, szellőzőrésekkel - 1 db	1	1	4932478919	4058546362010
BOLT <sup>™</sup> 200 védősisak fekete, szellőzőrésekkel - 1 db	1	1	4932478920	4058546362027
BOLT <sup>™</sup> 200 védősisak kék, szellőzőrésekkel - 1 db	1	1	4932480651	4058546409364
BOLT <sup>™</sup> 200 védősisak zöld, szellőzőrésekkel - 1 db	1	1	4932480652	4058546409371
BOLT <sup>™</sup> 200 védősisak narancssárga, szellőzőrésekkel - 1 db	1	1	4932480653	4058546409388
BOLT <sup>™</sup> 200 védősisak jól-láthatósági, szellőzőrésekkel - 1 db	1	1	4932480654	4058546409395



Leírás	Mennyiség a csomagban	Rendelt mennyiség	Cikkszám	EAN kód
BOLT <sup>™</sup> 200 védősisak fehér, nem szellőző - 1 db	1	1	4932479252	4058546370466
BOLT <sup>™</sup> 200 védősisak sárga, nem szellőző - 1 db	1	1	4932479253	4058546370473
BOLT <sup>™</sup> 200 védősisak piros, nem szellőző - 1 db	1	1	4932479254	4058546370480
BOLT <sup>™</sup> 200 védősisak fekete, nem szellőző - 1 db	1	1	4932479255	4058546370497
BOLT <sup>™</sup> 200 védősisak kék, nem szellőző - 1 db	1	1	4932480655	4058546409401
BOLT <sup>™</sup> 200 védősisak zöld, nem szellőző - 1 db	1	1	4932480656	4058546409418
BOLT <sup>™</sup> 200 védősisak narancssárga, nem szellőző - 1 db	1	1	4932480657	4058546409425
BOLT <sup>™</sup> 200 védősisak jól-láthatósági, nem szellőző - 1 db	1	1	4932480658	4058546409432



## BOLT<sup>™</sup> fülvédő

ÚJ

- A BOLT<sup>™</sup> LP fülvédő hatékony munkahelyi zajcsillapítást biztosít, SNR = 30 dB.
- A BOLT<sup>™</sup> HP fülvédő hatékony munkahelyi zajcsillapítást biztosít, SNR = 33 dB.
- BOLT<sup>™</sup> rendszer – biztosítja a tartozékokkal való kompatibilitást és a könnyű rögzítési rendszert.
- Független beállítás és 360 fokos elforgatás a maximális zajcsillapítás és a felhasználói kényelem érdekében
- A hallásvédő extra kényelmes habpárnázása a maximális viselési kényelem és védelem érdekében.
- Kompatibilis a MILWAUKEE® BOLT<sup>™</sup> 100 és BOLT<sup>™</sup> 200 sisakokkal
- Az EN 352-3 szabvány szerint tanúsítva.

Leírás	Mennyiség a csomagban	Rendelt mennyiség	Cikkszám	EAN kód
BOLT <sup>™</sup> SNR 33 dB fülvédő	1	1	4932478877	4058546361594
BOLT <sup>™</sup> SNR 30 dB fülvédő	1	1	4932478878	4058546361600



## BOLT™ Lapos profilú, fejlámpa tartó

ÚJ

- A BOLT™ Alacsony Profilú Homlok lámpa Rögzítőnk lehetővé teszi a fejlámpa kompatibilitását a BOLT™ szemvédőkkel és választott BOLT™ teljes arcvédő pajzsokkal.
- A rögzítő fordítható, és a MILWAUKEE® fejevédőjének elülső vagy hátsó BOLT™ rögzítőjébe biztonságosan illeszthető, így még kényelmesebb a használata.
- A BOLT™ Alacsony Profilú Homlok lámpa Rögzítő kompatibilis a MILWAUKEE® és a legtöbb más professzionális márkájú fejlámpával.
- Ez az alacsony profilú fejlámpa rögzítő része a BOLT™ kiegészítő rendszernek, amely lehetővé teszi a felhasználók számára, hogy egyszerre több kiegészítőt rögzítsenek.



Leírás	Mennyiség a csomagban	Rendelt mennyiség	Cikkszám	EAN kód
BOLT™ Lapos profilú, fejlámpa tartó	1	1	4932493350	4058546482213

## Nyakvédő BOLT™ sisakhoz

ÚJ

- UV védelem 50+ UPF szövettel, blokkolva a káros UV sugarak 97,5 - 98+ % -át.
- BOLT™rendszer – biztosítja a tartozékok közötti kompatibilitást egy egyszerű és intuitív rögzítőrendszerrel.
- Dedikált fültoknyílások a tartozékok teljes kompatibilitásához.
- A nedvességelvezető textil gyorsan megszárad az izzadságtól, és hűvös marad.
- Kompatibilis a MILWAUKEE® BOLT™100 és BOLT™ 200 sisakokkal.
- Megfelel az EN 13758-2 szabványnak.



Leírás	Mennyiség a csomagban	Rendelt mennyiség	Cikkszám	EAN kód
Nyakvédő BOLT™ sisakhoz Sárga	1	1	4932492101	4058546414689

## BOLT™ arcvédő pajzs

ÚJ

- Panorámás látómezővel rendelkező arcvédő pajzs.
- BOLT™ rendszer - a tartozékok közötti kompatibilitás biztosítása egyszerű és innovatív. BOLT™ tartozékok széles választéka kapható.
- Kompatibilis a BOLT™ lámpával: az arcpajzs akkor is felhajtható, ha a lámpa rögzítve van a sisakon
- Rendkívül egyszerű és intuitív felszerelés és eltávolítás.
- Polikarbonátból készült lencse.
- Karcálló, K tanúsítvánnyal rendelkező lencse az EN166 szabvány szerint.
- Homlokvédő N tanúsítvánnyal rendelkezik az EN166 szabvány szerint.
- 2 lencseáryalat elérhető: víztiszta és sötétített.
- A kompakt változat vékony és kompakt kialakítású, és csak a BOLT™200 sisakkal kompatibilis.
- Az univerzális változat az egyszerű kapcsolórendszernek köszönhetően a BOLT™ 100 és a BOLT™ 200 sisakokhoz is használható.
- Az arcvédő pajzs EN 166 szabvány szerint tanúsított. A hálós arcvédő pajzs az EN 1731 szabvány szerint tanúsított.

Leírás	Mennyiség a csomagban	Rendelt mennyiség	Cikkszám	EAN kód
① BOLT™ Arcvédő pajzs víztiszta	1	1	4932479943	4058546377373
② BOLT™ Arcvédő pajzs sötétített	1	1	4932479944	4058546377380
③ BOLT™ Arcvédő pajzs rácsos	1	1	4932479945	4058546377397
BOLT™ Arcvédő pajzs univerzális, víztiszta	1	1	4932479938	4058546377328
BOLT™ Arcvédő pajzs univerzális, sötétített	1	1	4932479939	4058546377335
BOLT™ Arcvédő pajzs univerzális, rácsos	1	1	4932479940	4058546377342
BOLT™ Csere Arcvédő plexi víztiszta -5db	5	1	4932492327	4058546416942
BOLT™ Csere Arcvédő plexi sötétített -5db	5	1	4932492328	4058546416959
BOLT™ Arcvédő csere adapter	1	1	4932492329	4058546416966
BOLT™ Csere Arcvédő plexi univerzális, víztiszta	5	1	4932492324	4058546416911
BOLT™ Csere Arcvédő plexi univerzális, sötétített	5	1	4932492325	4058546416928
BOLT™ Arcvédő csere adapter univerzális	1	1	4932492326	4058546416935



## BOLT<sup>™</sup> védőszemüvegek

**ÚJ**

- Panorámás látómezővel rendelkező szemüveg.
- BOLT<sup>™</sup> rendszer - biztosítja a kompatibilitást a tartozékok között, ami egy egyszerű és intuitív rögzítési rendszer. BOLT<sup>™</sup> tartozékok széles választéka áll rendelkezésre.
- Kompatibilis a BOLT<sup>™</sup> lámpával: a védőszemüveg akkor is felhajtható, ha a lámpa rögzítve van a sisakon
- Rendkívül egyszerű és intuitív felszerelés és eltávolítás.
- Polikarbonátból készült lencse.
- Karcálló, K tanúsítvánnyal rendelkező lencse az EN166 szabvány szerint.
- Homlokvédő N tanúsítvánnyal rendelkezik az EN166 szabvány szerint.
- 2 lencseármalyat: víztiszta és sötétített, kültéri alkalmazásokhoz.
- A kompakt változat vékony és kompakt kialakítást kínál és csak a BOLT<sup>™</sup>200 sisakkal kompatibilis.
- Az univerzális változat a BOLT<sup>™</sup> 100 és a BOLT<sup>™</sup> 200 sisakokhoz is illeszthető egy-egy egyszerű kapcsolórendszernek köszönhetően.
- A védőszemüvegek az EN 166 szabvány szerint tanúsítottak.



Leírás	Mennyiség a csomagban	Rendelt mennyiség	Cikkszám	EAN kód
① BOLT <sup>™</sup> védőszemüveg víztiszta	1	1	4932479946	4058546377403
② BOLT <sup>™</sup> védőszemüveg sötétített	1	1	4932479947	4058546377410
BOLT <sup>™</sup> védőszemüveg univerzális, víztiszta	1	1	4932479941	4058546377359
BOLT <sup>™</sup> védőszemüveg univerzális, sötétített	1	1	4932479942	4058546377366
BOLT <sup>™</sup> védőszemüveg pótlencse, víztiszta	5	1	4932492330	4058546416973
BOLT <sup>™</sup> védőszemüveg pótlencse, sötétített	5	1	4932492331	4058546416980
BOLT <sup>™</sup> Védőszemüveg csere adapter	1	1	4932492333	4058546417000
BOLT <sup>™</sup> Védőszemüveg csere adapter univerzális	1	1	4932492332	4058546416997

## BOLT<sup>™</sup> 200 alkatrészek

**ÚJ**

- Párnázott légáteresztő és izzadságfelszívó fejpánt, könnyen eltávolítható, gépben mosható (30°C-on), és cserélhető.
- Két állsúly, melyek könnyen cserélhetők és alkalmazkodhatnak a munkakörülményekhez. Az EN397 tanúsítvánnyal rendelkező, fekete és szürke színekkel az állsúly a földön végzett munkákhoz való, míg az EN12492 tanúsítvánnyal rendelkező, fekete és piros színekkel az állsúly a magasságban végzett munkákhoz való.

Leírás	Mennyiség a csomagban	Rendelt mennyiség	Cikkszám	EAN kód
Izzadságszívó betét BOLT <sup>™</sup> 200 - 10 db	10	1	4932480659	4058546409449
BOLT <sup>™</sup> 200 Fejkosár betét - 10 db	10	1	4932480660	4058546409456
BOLT <sup>™</sup> 4 pontos állsúly EN397 - 1 db	1	1	4932480661	4058546409463
BOLT <sup>™</sup> 200 4 pontos állsúly EN12492- 10 db	1	1	4932480662	4058546409470



## BOLT<sup>™</sup> Azonosítókártya-tartó

**ÚJ**

- A BOLT azonosítókártya-tartó lehetővé teszi a mindennapos azonosítást a munkaterületen. Üzleti kártya vagy azonosító kártya mérete 85 mm x 54 mm.
- Kompatibilis a MILWAUKEE® BOLT<sup>™</sup> 100 és BOLT<sup>™</sup> 200 sisakkal.
- Kompatibilis a BOLT<sup>™</sup> szemvédőkkel, arcvédő pajzsokkal, fülvédőkkel és napellenzőkkel.
- A BOLT<sup>™</sup> rendszer biztosítja az egyes kiegészítők közötti kompatibilitást egy könnyen kezelhető és intuitív csatlakozási rendszerrel.
- Polikarbonátból készült, hogy hosszabb távon is ellenálljon a munkaterületi körülményeknek.
- IP54 minősítésű, védiaz esőtől és a portól.

Leírás	Mennyiség a csomagban	Rendelt mennyiség	Cikkszám	EAN kód
BOLT <sup>™</sup> Azonosítókártya-tartó - 1 darab	1	1	4932493510	4058546483814



## Prémium védőszemüvegek tömítéssel

**KARCÁLLÓ LENCSEK**

**KÉNYELMES, RUGALMAS SZEMÜVEGSZÁR**

**HOSSZAN TARTÓ PÁRAMENTES LENCSEK**

**CSERÉLHETŐ TÖMÍTÉS VÉD A TÖRMELEK ELLEN**

**FLEXIBILIS ORRRÉSZ**

**SÖTÉTÍTETT LENCSEVEL IS ELÉRHETŐ A KÜLTÉRI MUNKÁKHOZ**

**SZEMÜVEGTARTÓ TASAKBAN SZÁLLÍTVA**

	Lencse színe	Csomagolás típusa	Mennyiség a csomagban	Rendelt mennyiség	Cikkszám	EAN kód
①	Víziszta	Bliszteres csomagolás	1	1	4932471885	4058546297848
②	Sötétített	Bliszteres csomagolás	1	1	4932471886	4058546297855

## Performance védőszemüvegek



- Tartós, karcálló lencsék
- Hosszan tartó páramentes lencsék
- Kényelmes és rugalmas szemüvegszár
- Víziszta és sötétített opciók szemvédelmet nyújtanak akár beltéri, akár kültéri munka közben
- EN166, EN168 és EN172 szabványoknak megfelel



	Lencse színe	Csomagolás típusa	Mennyiség a csomagban	Rendelt mennyiség	Cikkszám	EAN kód
①	Víziszta	Bliszteres csomagolás	1	1	4932471883	4058546297824
		Gyűjtőcsomagolás (48 db)	48	1	4932479027	4058546363178
②	Sötétített	Bliszteres csomagolás	1	1	4932471884	4058546297831
		Gyűjtőcsomagolás (48 db)	48	1	4932479028	4058546363185
③	Szürke	Bliszteres csomagolás	1	1	4932478908	4058546361907
		Gyűjtőcsomagolás (48 db)	48	1	4932479029	4058546363192
④	Sárga	Bliszteres csomagolás	1	1	4932478928	4058546362102

## Védőszemüvegek

- Nagyon könnyű szemüveg a magas kényelem érdekében az egész napos munkavégzéshez
- Teljesen állítható és leszerelhető orrhíd, hogy kényelmesen illeszkedjen az arc formájához
- Kényelmes, rugalmas szemüvegszár
- Víziszta és sötétített opciók szemvédelmet nyújtanak akár beltéri, akár kültéri munka közben
- EN166 és EN 172 szabványoknak megfelel



	Lencse színe	Csomagolás típusa	Mennyiség a csomagban	Rendelt mennyiség	Cikkszám	EAN kód
①	Víziszta	Nylontasak	1	12	4932471881	4058546297800
②	Sötétített	Nylontasak	1	12	4932471882	4058546297817

## Védőszemüveg párámentes



- Nagyon könnyű szemüveg a magas kényelem érdekében az egész napos munkavégzéshez
- Tartós, karcálló lencsék
- Hosszan tartó párámentes lencsék
- Kényelmes, rugalmas szemüvegszár
- Víziszta és sötétített opciók szemvédelmet nyújtanak akár beltéri, akár kültéri munka közben
- EN166, EN166 és EN170/EN172 szabványoknak megfelel

	Lencse színe	Csomagolás típusa	Mennyiség a csomagban	Rendelt mennyiség	Cikkszám	EAN kód
①	Víziszta	Nylontasak	1	1	4932478763	4058546360450
		Gyűjtőcsomagolás (144 db)	144	1	4932479024	4058546363147
②	Sötétített	Nylontasak	1	1	4932478764	4058546360467
		Gyűjtőcsomagolás (144 db)	144	1	4932479025	4058546363154
③	Szürke	Nylontasak	1	1	4932478907	4058546361891
		Gyűjtőcsomagolás (144 db)	144	1	4932479026	4058546363161
④	Sárga	Nylontasak	1	1	4932478927	4058546362096



## Védőszemüveg optikai lencsével



- Optikai lencsék - optikai korrekciót kínál a felhasználóknak, hogy javítsák a látásukat a közeli alkalmazásoknál.
- 4 különböző dioptria: +1 / +1,5 / +2 / +2,5
- Könnyű, hosszantartó kényelem
- Tartós karcálló lencsék.
- Kényelmes, rugalmas szemüvegszár
- EN166 szabványoknak megfelel



Leírás	Mennyiség a csomagban	Rendelt mennyiség	Cikkszám	EAN kód
Védőszemüveg optikai lencsével (+1)	1	1	4932478909	4058546361914
Védőszemüveg optikai lencsével (+1.5)	1	1	4932478910	4058546361921
Védőszemüveg optikai lencsével (+2)	1	1	4932478911	4058546361938
Védőszemüveg optikai lencsével (+2.5)	1	1	4932478912	4058546361945

## Védőszemüveg tartó

- Kemény tok a munkaterületi körülmények közötti védőszemüvegek védelmére.
- Puha frottír bélés belül, hogy elkerülje a karcolásokat a lencséken.
- Tartalmaz egy akasztót a könnyű hordozhatóság érdekében a munkaterületen
- Kompatibilis a MILWAUKEE® biztonsági szemüvegekkel: fejlesztett biztonsági szemüvegek, nagyított biztonsági szemüvegek, teljesítménybiztonsági szemüvegek, tömítéssel ellátott prémium biztonsági



Leírás	Mennyiség a csomagban	Rendelt mennyiség	Cikkszám	EAN kód
Védőszemüveg tartó	1	1	4932492083	4058546414504

## FFP2 légzésvédő maszk

- FFP2 minősítés - a szűrőbetét 94%-os védelmet nyújt.
- Rugalmas alumínium orrhíd - egyénileg beállítható.
- Kényelmes, állítható pántok - könnyen beigazítható.
- Eltömődésgátló belső réteg.
- Kompatibilis a MILWAUKEE® védőszemüveggel
- Európai tanúsítvány: FFP2 eldobható légzésvédő maszk az EN149: 2001/A1:2009 szerint.



Leírás	Mennyiség a csomagban	Rendelt mennyiség	Cikkszám	EAN kód
FFP2 légzésvédő maszk - 20 db	20	1	4932479237	4058546370312

## FFP2 összehajtható légzésvédő maszk

- FFP2 minősítés - a szűrőbetét 94%-os védelmet nyújt.
- Laposra összehajtható a könnyű hordozhatóságért a munkaterületen.
- Rugalmas alumínium orrhíd - egyénileg beállítható.
- Kényelmes, állítható pántok - könnyen beigazítható.
- Kompatibilis a MILWAUKEE® védőszemüveggel.
- Európai tanúsítvány: FFP2 eldobható légzésvédő maszk az EN149: 2001/A1:2009 szerint.



Leírás	Mennyiség a csomagban	Rendelt mennyiség	Cikkszám	EAN kód
FFP2 összehajtható légzésvédő maszk - 20 db	20	1	4932479238	4058546370329

## FFP3 légzésvédő maszk szeleppel

- FFP3 minősítés - a legmagasabb szűrési kapacitású szűrőbetét 99%-os védelmet nyújt (beleértve az azbesztet és a szilícium-dioxidot is).
- Egyirányú szelep - a páramentes és könnyű légzésért
- Kélgző szelep - könnyű légzés.
- Rugalmas alumínium orrhíd - egyénileg beállítható.
- Kényelmes, állítható pántok - könnyen beigazítható.
- Eltömődés gátló belső réteg
- Kényelmes, szorosan lezárt tömítés - megakadályozza a por és törmelék bejutását
- Kompatibilis a MILWAUKEE® védőszemüveggel
- Európai tanúsítvány: FFP3 eldobható légzésvédő maszk az EN149: 2001/A1:2009 szerint.



Leírás	Mennyiség a csomagban	Rendelt mennyiség	Cikkszám	EAN kód
FFP3 légzésvédő maszk szeleppel - 10 db	10	1	4932471906	4058546298050

## FFP2 légzésvédő maszk szeleppel

- FFP2 minősítés - a szűrőbetét 94%-os védelmet nyújt.
- Egyirányú szelep - a páramentes és könnyű légzésért
- Kilégző szelep - könnyű légzés.
- Rugalmas alumínium orrhíd - egyénileg beállítható.
- Kényelmes, állítható pántok - könnyen beigazítható.
- Eltömődésgátló belső réteg
- Kompatibilis a MILWAUKEE® védőszemüveggel
- Európai tanúsítvány: FFP2 eldobható légzésvédő maszk az EN149: 2001/A1:2009 szerint.



Leírás	Mennyiség a csomagban	Rendelt mennyiség	Cikkszám	EAN kód
FFP2 Légzésvédő maszk szeleppel (10 db)	10	1	4932478548	4058546347413

## FFP2 összehajtható légzésvédő maszk szeleppel

- FFP2 minősítés - a szűrőbetét 94%-os védelmet nyújt.
- Laposra összehajtható a könnyű hordozhatóságért a munkaterületen
- Egyirányú szelep - a páramentes és könnyű légzésért
- Kilégző szelep - könnyű légzés.
- Rugalmas alumínium orrhíd - egyénileg beállítható.
- Kényelmes, állítható pántok - könnyen beigazítható.
- Eltömődésgátló belső réteg
- Kompatibilis a MILWAUKEE® védőszemüveggel
- Európai tanúsítvány: FFP2 eldobható légzésvédő maszk az EN149: 2001/A1:2009 szerint.



Leírás	Mennyiség a csomagban	Rendelt mennyiség	Cikkszám	EAN kód
FFP2 összehajtható légzésvédő maszk szeleppel	15	1	4932478801	4058546360832



## USB-töltővel újratölthető hallásvédő fül dugók BLUETOOTH® funkcióval.

ÚJ

- Csökkenti a hangos külső zajok intenzitását.
- A digitális Bluetooth akár 100 méteres távolságon belül összekapcsolja az eszközöket, lehetővé téve a zene/podcast/audiókönyv hallgatását, valamint telefonhívások fogadását.
- Európai Tanúsítvánnyal rendelkező hallásvédők: EN 352-2:2020 (SNR szilikon fül dugó = 26 dB; SNR hab fül dugó = 32 dB); EN 352-7:2020; EN 352-9:2020; és EN 352-10:2020.
- Az állás közbeni használatra tervezett passzív hallásvédelemet szilikon és hab fül dugók biztosítják.
- Cserélhető hab és szilikon fül dugók tartoznak hozzá.
- Elég kicsi ahhoz, hogy ne zavarjon semmilyen személyi védőeszköz viselésékor, például sapkák vagy sisakok esetén.
- Könnyedén illeszkedik a fülbe.
- Egyetlen feltöltéssel akár 10 órányi üzemidő.
- A REDLITHIUM™ USB tok akkumulátor akár 70 órányi üzemidőt biztosít token belüli töltéssel.
- A töltöttségi szintjelző lehetővé teszi a felhasználó számára, hogy értesüljön az alacsony akkumulátorállapotról.



Leírás	Mennyiség a csomagban	Rendelt mennyiség	Cikkszám	EAN kód
Bluetooth hallásvédő fül dugó - 1db	1	1	4933478750	4058546360320

## Memóriahabos fül dugó cserebetét

ÚJ

Leírás	Mennyiség a csomagban	Rendelt mennyiség	Cikkszám	EAN kód
5 pár memóriahabos fül dugó (L méretű) cserebetét.	1	1	4932493359	4058546482305
5 pár memóriahabos fül dugó (M méretű) cserebetét.	1	1	4932493360	4058546482312
5 pár memóriahabos fül dugó (S méretű) cserebetét.	1	1	4932493361	4058546482329



## Szilikonos fül dugó cserebetét

ÚJ

Leírás	Mennyiség a csomagban	Rendelt mennyiség	Cikkszám	EAN kód
Szilikonos fül dugó (S méretű) cserebetét.	1	1	4932493364	4058546482350
Szilikonos fül dugó (M méretű) cserebetét.	1	1	4932493363	4058546482343
Szilikonos fül dugó (L méretű) cserebetét.	1	1	4932493362	4058546482336



## Fül dugó - összesodorható

ÚJ

- Hatékony munkahelyi zajcsillapítás SNR = 38 dB.
- Kényelmes szilikon - egész napos kényelem.
- Gyors tágulás – hatékony védelem a káros zaj ellen
- Egyedi csomagolásban a higiénikus és egyszerű munkahelyi elosztás érdekében
- Európai tanúsítvánnyal rendelkező hallásvédők: EN352-2 (SNR = 38 dB; H = 37; M = 36 dB; L = 32 dB).



Leírás	Mennyiség a csomagban	Rendelt mennyiség	Cikkszám	EAN kód
Fül dugó - összesodorható	1	1	4932480464	4058546407490
Fül dugó - összesodorható	200	1	4932480465	4058546407506

## Fejpántos fül dugó

- 3 féle viselési mód: fej felett, áll alatt és a nyak mögött.
- Elforgatható karok a pánt biztonságos és kényelmes helyzetbe állításához és elfordításához viselés közben.
- A fül dugókat akkor is folyamatosan lehet viselni, ha a viselési mód megváltozik - állandó védelem.
- Cserélhető szivacsos és TPR fül dugóval szállítva
- Tartós és kényelmes pánt a hosszú élettartamért
- Európai tanúsítvánnyal rendelkező hallásvédők: EN 352-2 (SNR = 32 dB) szerint.



Leírás	Mennyiség a csomagban	Rendelt mennyiség	Cikkszám	EAN kód
① Fejpántos fül dugó	1	1	4932478135	4058546340681
② Cserélhető szivacs - 5 pár	5	1	4932478550	4058546347437
③ Cserélhető TPR - 5 pár	5	1	4932478549	4058546347420

## Zsinóros fül dugók

- Hatékony munkahelyi zajcsillapítás SNR = 31 dB.
- Zsinóros megoldás a könnyű hozzáférés érdekében - nyakban viselhető.
- Kényelmes szilikon - egész napos kényelem.
- Gyorsan illeszkedő kialakítás a gyors behelyezéshez és eltávolításhoz
- Tárolódoboz a fül dugók tisztán tartásához.
- Európai tanúsítvánnyal rendelkező hallásvédők: EN352-2 (SNR = 31 dB).



Leírás	Mennyiség a csomagban	Rendelt mennyiség	Cikkszám	EAN kód
Zsinóros fül dugók	3	1	4932471904	4058546298036

## PACKOUT™ elsősegély készlet DIN 13157

- Könnyen azonosítható vész helyzetben a piros színű PACKOUT™ kompakt rendszerezőnek köszönhetően.
- A PACKOUT™ moduláris tárolórendszer része
- Ütésálló polimerekből készült, a munkahelyi tartósság érdekében
- IP65 osztályú, időjárásnak és munkaterületi törmeléknek ellenálló tömítés
- 5 kivehető és felszerelhető belső tárolóval rendelkezik.
- Speciális alakú fedél, amely megakadályozza a kosarak tartalmának elmozdulását szállítás közben
- DIN 13157 szabványnak megfelelő elsősegély készlet.



Leírás	Mennyiség a csomagban	Rendelt mennyiség	Cikkszám	EAN kód
Packout elsősegély készlet DIN 13157	1	1	4932478879	4058546361617

## Prémium jól láthatósági mellény

- 15 zseb - több eszköz viselésének lehetősége.
- 1 átlátszó azonosítójelvény-tartó - könnyű azonosítás a munkahelyen.
- 1 hátsó zseb - ideális kis méretű tablet tárolásához.
- Gyors belső méretállítás - méret növelése vagy csökkentése a jobb illeszkedés érdekében.
- Bélelt gallér - nagyobb kényelem a hosszan tartó viselés esetén.
- Heveder kikötő hurok - ideálisan illeszkedik a heveder fölé, így nagyobb biztonságot ad a munkahelyen.
- 2. fokozatú láthatósági védőruhaként európai tanúsítással rendelkezik az EN ISO 20471: 2013/ A1:2016 szerint.



Leírás	Szín	Mennyiség a csomagban	Rendelt mennyiség	Cikkszám	EAN kód
Prémium jól láthatósági mellény, sárga - S/M	Sárga	1	1	4932471895	4058546297947
Prémium jól láthatósági mellény, sárga- L/XL	Sárga	1	1	4932471896	4058546297954
Prémium jól láthatósági mellény, sárga - 2X/3XL	Sárga	1	1	4932471897	4058546297961

## Prémium jól láthatósági mellény (narancssárga)

Leírás	Szín	Mennyiség a csomagban	Rendelt mennyiség	Cikkszám	EAN kód
Prémium jól láthatósági mellény, narancssárga - S/M	Narancssárga	1	1	4932471898	4058546297978
Prémium jól láthatósági mellény, narancssárga - L/XL	Narancssárga	1	1	4932471899	4058546297985
Prémium jól láthatósági mellény, narancssárga - 2X/3XL	Narancssárga	1	1	4932471900	4058546297992



## Jól láthatósági mellény

- 10 zseb - több eszköz viselését teszi lehetővé.
- 1 átlátszó azonosítójelvény-tartó - könnyű azonosítás a munkahelyen.
- Gyors belső méretállítás - méret növelése vagy csökkentése a jobb illeszkedés érdekében.
- Heveder kikötő hurok - ideálisan illeszkedik a heveder fölé, így nagyobb biztonságot ad a munkahelyen.
- 2. fokozatú láthatósági védőruhaként európai tanúsítással rendelkezik az EN ISO 20471: 2013/ A1:2016 szerint.



Leírás	Szín	Mennyiség a csomagban	Rendelt mennyiség	Cikkszám	EAN kód
Sárga jól láthatósági mellény - S/M	Sárga	1	1	4932471889	4058546297886
Sárga jól láthatósági mellény - L/XL	Sárga	1	1	4932471890	4058546297893
Sárga jól láthatósági mellény - 2XL/3XL	Sárga	1	1	4932471891	4058546297909

## Jól láthatósági mellény (narancssárga)

Leírás	Szín	Mennyiség a csomagban	Rendelt mennyiség	Cikkszám	EAN kód
Narancssárga jól láthatósági mellény - S/M	Narancssárga	1	1	4932471892	4058546297916
Narancssárga jól láthatósági mellény - L/XL	Narancssárga	1	1	4932471893	4058546297923
Narancssárga jól láthatósági mellény - 2XL/3XL	Narancssárga	1	1	4932471894	4058546297930





# MILWAUKEE® KESZTYŰK ÚTMUTATÓ

Védelmi szint	4	3	4	3	C	X
Kopás	1-4	←	←	←	←	←
Vágás (Coup Test)	1-5	←	←	←	←	←
Szakadás	1-4	←	←	←	←	←
Szúrás	1-4	←	←	←	←	←
Vágás (test TDM 100)	A-F	←	←	←	←	←
Útoldás elleni védelem	P,FX	←	←	←	←	←

X= Nem tesztelt P= Megfelelt X= Nem felelt meg

## VÁGÁSBIZTOS KESZTYŰK

## ALKARVÉDŐK

### KESZTYŰ TÍPUSOK



	A. VÁGÁSI SZINT	B. VÁGÁSI SZINT	C. VÁGÁSI SZINT	D. VÁGÁSI SZINT	E. VÁGÁSI SZINT	F. VÁGÁSI SZINT	C. VÁGÁSI SZINT	E. VÁGÁSI SZINT
<b>JELLEMZŐK</b>								
<b>EN 388 MINŐSÍTÉS</b>	4121A	4242B	4343C	4X43D	4X44E	4X43F	2342C	3X42E
<b>SZÍNKÓD</b>								
<b>KÖTÉSI SŰRŰSÉG</b>	13	15	15	13	13	18	15	13
<b>BEVONAT</b>	Nitril	Nitril	Nitril	Nitril	Nitril	Nitril	-	-
<b>KÖRNYEZET</b>	Száraz, nedves, olajos (MOSHATÓ)	Száraz, nedves, olajos (MOSHATÓ)	Száraz, nedves, olajos (MOSHATÓ)	Száraz, nedves, olajos (MOSHATÓ)	Száraz, nedves, olajos (MOSHATÓ)	Száraz, nedves, olajos (MOSHATÓ)	-	-
<b>ALKALMAZÁSI TERÜLETEK</b>								
<b>GARÁZSIPAR / SZÁLLÍTMÁNYOZÁS</b>	✓	✓	✓	-	-	-	✓	-
<b>ÁCS MUNKÁK</b>	✓	✓	-	-	-	-	✓	-
<b>MÉLYÉPÍTÉS</b>	✓	✓	✓	✓	✓	-	✓	✓
<b>ÉPÍTŐIPARI MUNKA</b>	✓	✓	✓	✓	✓	-	✓	✓
<b>BONTÁS</b>	-	-	✓	✓	✓	-	✓	✓
<b>GIPSKARTON, MENNYEZET ÉS VÁLASZFALAK</b>	-	✓	✓	✓	-	-	✓	✓
<b>TEREPRENDEZÉS ÉS KERTÉSZET</b>	✓	✓	-	-	-	-	✓	-
<b>KARBANTARTÁS, JAVÍTÁS ÉS ÜZEMELTETÉS</b>	-	-	-	-	-	-	-	-
<b>GYÁRTÁS</b>	✓	✓	✓	✓	✓	✓	✓	✓
<b>ÖSSZESZERELÉSI MUNKÁK</b>	✓	✓	-	-	-	-	✓	-
<b>FÉMMEGMUNKÁLÁS ÉS GÉPÉSZET</b>	-	-	✓	✓	✓	✓	✓	✓
<b>LÉGTECHNIKA</b>	-	-	✓	✓	✓	✓	-	✓
<b>CSÓTISZÍTÁS</b>	✓	✓	✓	-	-	-	-	-
<b>KÖZMŰ</b>	✓	✓	✓	-	-	-	✓	-
<b>OLAJIPAR</b>	✓	✓	✓	✓	✓	✓	-	-

FŐBB JELLEMZŐK



EN388:2016



KÉNYELMES



KÉZÜGYESSÉG



SMARTSWIPE™



VÁGÁSBIZTOS A



VÁGÁSBIZTOS B



VÁGÁSBIZTOS C



VÁGÁSBIZTOS D



VÁGÁSBIZTOS E



VÁGÁSBIZTOS F



LÁTHATÓSÁGI



SZELLŐZŐ



SZŰRÁS ELLENÁLLÓ ÉS CSÚSZÁSMENTES



TÉLI



BŐR



ŰTÉSBIZTOS



MEGERŐSÍTETT TENYER



ELLENÁLLÓ



ARMORTEX® BETETEK



MEGERŐSÍTETT

LÁTHATÓSÁGI VÁGÁSBIZTOS KESZTYŰK

HI-DEX VÁGÁSBIZTOS KESZTYŰK

ÚJ

ÚJ

ÚJ



LÁTHATÓSÁGI A. VÁGÁSI SZINT

LÁTHATÓSÁGI B. VÁGÁSI SZINT

LÁTHATÓSÁGI C. VÁGÁSI SZINT

LÁTHATÓSÁGI D. VÁGÁSI SZINT

LÁTHATÓSÁGI E. VÁGÁSI SZINT

HI-DEX B. VÁGÁSI SZINT

HI-DEX C. VÁGÁSI SZINT

HI-DEX D. VÁGÁSI SZINT



3121A

3242B

4X42C

4X43D

4X43E

4242B

4342C

4X42D

15

15

15

13

13

18

18

18

Poliuretán (PU)

Poliuretán (PU)

Poliuretán (PU)

Poliuretán (PU)

Poliuretán (PU)

Poliuretán (PU)

Poliuretán (PU)

Poliuretán (PU)

Száraz (MOSHATÓ)

Száraz (MOSHATÓ)

Száraz (MOSHATÓ)

Száraz (MOSHATÓ)

Száraz (MOSHATÓ)

Száraz (MOSHATÓ)

Száraz (MOSHATÓ)

Száraz (MOSHATÓ)

✓

✓

✓

✓

✓

✓

✓

✓

✓

✓

-

-

-

✓

✓

-

✓

✓

✓

✓

✓

✓

✓

✓

✓

✓

✓

✓

✓

✓

✓

✓

-

-

-

-

-

-

-

✓

✓

✓

-

✓

✓

✓

-

-

-

-

-

-

-

-

-

-

-

-

-

-

✓

✓

✓

✓

✓

✓

✓

✓

✓

✓

-

-

-

✓

✓

✓

-

✓

✓

✓

-

✓

✓

-

✓

✓

✓

-

✓

✓

-

-

-

-

-

-

-

✓

✓

✓

-

-

✓

✓

✓

-

-

-

-

-

-

-



# MILWAUKEE® KESZTYŰK ÚTMUTATÓ

Védelmi szint	4	3	4	3	C	X
Kopás	1-4					
Vágás (Coup Test)	1-5					
Szakadás	1-4					
Szűrás	1-4					
Vágás (test TDM 100)	A-F					
Útódás elleni védelem	P,FX					

X= Nem tesztelt P= Megfelelt X= Nem felelt meg

## VÁGÁSBIZTOS VÉDŐKESZTYŰK - TÉLI VERZIÓ

## BŐRKESZTYŰK

### KESZTYŰ TÍPUSOK



	A. VÁGÁSI SZINT	B. VÁGÁSI SZINT	C. VÁGÁSI SZINT	D. VÁGÁSI SZINT	E. VÁGÁSI SZINT	HIBRID BŐR	BŐR
<b>JELLEMZŐK</b>							
<b>EN 388 MINŐSÍTÉS</b>	EN388: 1141A EN511: 01X	EN388: 2242B EN511: X1X	EN388: 2442C EN511: 02X	EN388: 3X43D EN511: X1X	EN 388: 3X43E EN 511: X1X	2122X	2122X
<b>SZÍNKÓD</b>						-	-
<b>KÖTÉSI SŰRŰSÉG</b>	15,10	15,10	15,7	15,10	13,10	-	-
<b>BEVONAT</b>	Latex	Latex	Latex	Latex	Latex	-	-
<b>KÖRNYEZET</b>	Hideg, nyirkos, száraz (MOSHATÓ)	Hideg, nyirkos, száraz (MOSHATÓ)	Hideg, nyirkos, száraz (MOSHATÓ)	Hideg, nyirkos, száraz (MOSHATÓ)	Hideg, nyirkos, száraz (MOSHATÓ)	(MOSHATÓ)	(MOSHATÓ)
<b>ALKALMAZÁSI TERÜLETEK</b>							
<b>GARÁZSIPAR / SZÁLLÍTMÁNYOZÁS</b>	✓	-	-	-	-	-	-
<b>ÁCS MUNKÁK</b>	✓	✓	-	-	-	✓	✓
<b>MÉLYÉPÍTÉS</b>	-	-	-	-	-	-	-
<b>ÉPÍTŐIPARI MUNKA</b>	✓	✓	✓	✓	✓	✓	✓
<b>BONTÁS</b>	-	-	✓	✓	✓	-	-
<b>GIPSZKARTON, MENNYEZET ÉS VÁLASZFALAK</b>	-	✓	✓	✓	-	-	-
<b>TEREPRENDÉZÉS ÉS KERTÉSZET</b>	✓	✓	-	-	-	✓	✓
<b>KARBANTARTÁS, JAVÍTÁS ÉS ÜZEMELTETÉS</b>	-	-	-	-	-	-	-
<b>GYÁRTÁS</b>	✓	✓	-	-	-	-	-
<b>ÖSSZESZERELÉSI MUNKÁK</b>	-	-	-	-	-	-	-
<b>FÉMMEGMUNKÁLÁS ÉS GÉPÉSZET</b>	-	-	-	✓	✓	-	-
<b>LÉGTECHNIKA</b>	-	-	✓	✓	✓	-	-
<b>CSŐTISZTÍTÁS</b>	✓	✓	-	-	-	-	-
<b>KÖZMŰ</b>	✓	✓	-	-	-	✓	✓
<b>OLAJIPAR</b>	✓	✓	✓	✓	✓	-	-

FŐBB JELLEMZŐK



EN388:2016



KÉNYELMES



KÉZÜGYESSÉG



SMARTSWIPE™



VÁGÁSBIZTOS



VÁGÁSBIZTOS



VÁGÁSBIZTOS



VÁGÁSBIZTOS



VÁGÁSBIZTOS



VÁGÁSBIZTOS



LÁTHATÓSÁGI



SZELLŐZŐ



SZÚRÁS ELLENÁLLÓ ÉS CSÚSZÁSMENTES



TÉLI



BŰR



ÜTÉSBIZTOS



MEGERŐSÍTETT TENYER



ELLENÁLLÓ



ARMORTEK® BETÉTEK



MEGERŐSÍTETT

MUNKAKESZTYŰK

ÜTÉSBIZTOS KESZTYŰK



FLEXIBILIS	UJJVÉG NÉLKÜLI	BONTÁSHOZ	BONTÁSHOZ - TÉLI VERZIÓ	ÜTÉSÁLLÓ C. VÁGÁSI SZINT	ÜTÉSÁLLÓ E. VÁGÁSI SZINT	ÜTÉSÁLLÓ, BONTÁSHOZ
2121X	2121X	2121X	EN 388: 2122A EN 511: 14X	4343CP	4X44EP	2121XP
-	-	-	-	-	-	-
-	-	-	-	18	13	-
-	-	-	-	Nitril	Nitril	-
Száraz (MOSHATÓ)	Száraz (MOSHATÓ)	Száraz, nyirkos (MOSHATÓ)	Hideg, nyirkos, száraz (MOSHATÓ)	Száraz, nyirkos, olajos (MOSHATÓ)	Száraz, nyirkos, olajos (MOSHATÓ)	Száraz (MOSHATÓ)
✓	-	-	-	✓	-	-
✓	✓	✓	✓	-	-	-
-	-	-	-	-	-	-
✓	✓	✓	✓	✓	✓	✓
-	-	✓	✓	✓	✓	✓
-	-	-	-	✓	-	-
-	-	-	-	-	-	-
-	-	-	-	✓	-	-
-	-	-	-	-	✓	-
-	-	✓	✓	✓	✓	-
✓	✓	-	-	-	-	-
✓	✓	✓	✓	-	-	-
-	-	✓	✓	✓	✓	✓

## Vágásbiztos védőkesztyűk

Leírás	Színkód	Méret	Mennyiség a csomagban	Rendelt mennyiség	Cikkszám	EAN kód
① Vágásbiztos védőkesztyű 1/A vágási szint	Fehér	7 / S	1	1	4932479712	4058546375065
		7 / S	12	1	4932479713	4058546375072
		7 / S	144	1	4932479714	4058546375089
		8 / M	1	1	4932471416	4058546290443
		8 / M	12	1	4932471614	4058546295134
		8 / M	144	1	4932479008	4058546362980
		9 / L	1	1	4932471417	4058546290450
		9 / L	12	1	4932471615	4058546295141
		9 / L	144	1	4932479009	4058546362997
		10 / XL	1	1	4932471418	4058546290467
		10 / XL	12	1	4932471616	4058546295158
		10 / XL	144	1	4932479010	4058546363000
		② Vágásbiztos védőkesztyű 2/B vágási szint	Kék	7 / S	1	1
8 / M	1			1	4932479907	4058546377014
9 / L	1			1	4932479908	4058546377021
10 / XL	1			1	4932479909	4058546377038
11 / XXL	1			1	4932479910	4058546377045
③ Vágásbiztos védőkesztyű 3/C vágási szint	Fekete	7 / S	1	1	4932479715	4058546375096
		7 / S	12	1	4932479716	4058546375102
		7 / S	144	1	4932479717	4058546375119
		8 / M	1	1	4932471420	4058546290481
		8 / M	12	1	4932471618	4058546295172
		8 / M	144	1	4932479012	4058546363024
		9 / L	1	1	4932471421	4058546290498
		9 / L	12	1	4932471619	4058546295189
		9 / L	144	1	4932479013	4058546363031
		10 / XL	1	1	4932471422	4058546290504
		10 / XL	12	1	4932471620	4058546295196
		10 / XL	144	1	4932479014	4058546363048
		④ Vágásbiztos védőkesztyű 4/D vágási szint	Szürke	7 / S	1	1
8 / M	1			1	4932479912	4058546377069
9 / L	1			1	4932479913	4058546377076
10 / XL	1			1	4932479914	4058546377083
11 / XXL	1			1	4932479915	4058546377090
⑤ Vágásbiztos védőkesztyű 5/E vágási szint	Vörös	7 / S	1	1	4932479718	4058546375126
		7 / S	12	1	4932479719	4058546375133
		7 / S	144	1	4932479720	4058546375140
		8 / M	1	1	4932471424	4058546290528
		8 / M	12	1	4932471622	4058546295219
		8 / M	144	1	4932479016	4058546363062
		9 / L	1	1	4932471425	4058546290535
		9 / L	12	1	4932471623	4058546295226
		9 / L	144	1	4932479017	4058546363079
		10 / XL	1	1	4932471426	4058546290542
		10 / XL	12	1	4932471624	4058546295233
		10 / XL	144	1	4932479018	4058546363086
		11 / XXL	1	1	4932471427	4058546290559
11 / XXL	12	1	4932471625	4058546295240		
11 / XXL	144	1	4932479019	4058546363093		





Leírás	Színkód	Méret	Mennyiség a csomagban	Rendelt mennyiség	Cikkszám	EAN kód
⑥ Vágásbiztos védőkesztyű - F vágási szint	Lila	7 / S	1	1	4932492040	4058546413521
		7 / S	12	1	4932492045	4058546413576
		8 / M	1	1	4932492041	4058546413538
		8 / M	12	1	4932492046	4058546413583
		9 / L	1	1	4932492042	4058546413545
		9 / L	12	1	4932492047	4058546413590
		10 / XL	1	1	4932492043	4058546413552
		10 / XL	12	1	4932492048	4058546413606
		11 / XXL	1	1	4932492044	4058546413569
		11 / XXL	12	1	4932492049	4058546413613
⑦ Általános kesztyűk	Fehér	7 / S	12	1	4932493238	4058546481094
		8 / M	12	1	4932493239	4058546481100
		9 / L	12	1	4932493240	4058546481117
		10 / XL	12	1	4932493241	4058546481124
		11 / XXL	12	1	4932493242	4058546481131
⑧ Vágásbiztos védőkesztyűk - A vágási szint	Fehér	7 / S	1	1	4932493218	4058546480899
		7 / S	12	1	4932493223	4058546480943
		8 / M	1	1	4932493219	4058546480905
		8 / M	12	1	4932493224	4058546480950
		9 / L	1	1	4932493220	4058546480912
		9 / L	12	1	4932493225	4058546480967
		10 / XL	1	1	4932493221	4058546480929
		10 / XL	12	1	4932493226	4058546480974
11 / XXL	1	1	4932493222	4058546480936		
11 / XXL	12	1	4932493227	4058546480981		



## Vágásbiztos alkarvédő 3/C

- Nagy rugalmasságú nejlón anyag 4 irányban nyújtható pontokkal, kiválóan illeszkedik a felhasználók karjaihoz
- Az anyag kúp alakúra van varrva, szélesebb a bicepsznél és szorosabb a csuklónál, hogy kövesse az alkar természetes formáját.
- A bicepsz mandzsettáján és a csuklómandzsettán csúszásgátló elemmel kiegészített rugalmas szalag tartja a helyén az ujjakat, így nem csúszik és nem ereszkedik meg.
- Légáteresztő és könnyű anyag jó kézügyességet biztosít
- Rugalmas nejlón anyag kiválóan illeszkedik a felhasználók karjaihoz
- A légáteresztő és könnyű anyag jó kézügyességet biztosít, és nem akadályozza a kezek mozgását.
- Európai tanúsítvány a vágás elleni védelemre: EN ISO 21420, EN388:2016 (3X42E), UKCA.



Leírás	Vágási szint	Színkód	Mennyiség a csomagban	Rendelt mennyiség	Cikkszám	EAN kód
Vágásbiztos alkarvédő C védelmi szint - 40 cm	C	Fekete	1	1	4932478584	4058546347772
Vágásbiztos alkarvédő C védelmi szint - 45 cm	C	Fekete	1	1	4932478585	4058546347789

## Vágásbiztos alkarvédő - 5/E

- Nagy rugalmasságú nejlón anyag 4 irányban nyújtható pontokkal, kiválóan illeszkedik a felhasználók karjaihoz
- Az anyag kúp alakúra van varrva, szélesebb a bicepsznél és szorosabb a csuklónál, hogy kövesse az alkar természetes formáját.
- A bicepsz mandzsettáján és a csuklómandzsettán csúszásgátló elemmel kiegészített rugalmas szalag tartja a helyén az ujjakat, így nem csúszik és nem ereszkedik meg.
- A légáteresztő és könnyű anyag jó kézügyességet biztosít, és nem akadályozza a kezek mozgását.
- A hüvelykujj hurok kényelmes viseletet biztosít védőkesztyűvel történő együttes használat során
- Nap UV sugárzás elleni védelem UPF 50+ védelemmel a BS EN 13758-1:2002 +A1:2006 szerint a karok fedett részére.
- Európai tanúsítvány a vágás elleni védelemre: EN ISO 21420, EN388:2016 (3X42E), UKCA.



Leírás	Vágási szint	Színkód	Mennyiség a csomagban	Rendelt mennyiség	Cikkszám	EAN kód
Vágásbiztos alkarvédő E védelmi szint - 40 cm - 1 db	E	Vörös	1	1	4932479936	4058546377304
Vágásbiztos alkarvédő E védelmi szint - 45 cm - 1 db	E	Vörös	1	1	4932479937	4058546377311

## Vágásbiztos védőkesztyű Téli

Leírás	Színkód	Méret	Mennyiség a csomagban	Rendelt mennyiség	Cikkszám	EAN kód		
① Vágásbiztos védőkesztyű 1/A vágási szint - téli verzió	Fehér	7 / S	1	1	4932479704	4058546374983		
		7 / S	12	1	4932479705	4058546374990		
		7 / S	72	1	4932479706	4058546375003		
		8 / M	1	1	4932471343	4058546289713		
		8 / M	12	1	4932471606	4058546295059		
		8 / M	72	1	4932479000	4058546362904		
		9 / L	1	1	4932471344	4058546289720		
		9 / L	12	1	4932471607	4058546295066		
		9 / L	72	1	4932479001	4058546362911		
		10 / XL	1	1	4932471345	4058546289737		
		10 / XL	12	1	4932471608	4058546295073		
		10 / XL	72	1	4932479002	4058546362928		
		② Vágásbiztos védőkesztyű-Téli verzió - 2/B	Kék	7 / S	1	1	4932480601	4058546408862
7 / S	12			1	4932480606	4058546408916		
8 / M	1			1	4932480602	4058546408879		
8 / M	12			1	4932480607	4058546408923		
9 / L	1			1	4932480603	4058546408886		
9 / L	12			1	4932480608	4058546408930		
10 / XL	1			1	4932480604	4058546408893		
10 / XL	12			1	4932480609	4058546408947		
11 / XXL	1			1	4932480605	4058546408909		
11 / XXL	12			1	4932480610	4058546408954		
③ Vágásbiztos védőkesztyű 3/C vágási szint - téli verzió	Fekete			7 / S	1	1	4932479707	4058546375010
				7 / S	12	1	4932479708	4058546375027
				7 / S	72	1	4932479709	4058546375034
		8 / M	1	1	4932471347	4058546289751		
		8 / M	12	1	4932471610	4058546295097		
		8 / M	72	1	4932479004	4058546362942		
		9 / L	1	1	4932471348	4058546289768		
		9 / L	12	1	4932471611	4058546295103		
		9 / L	72	1	4932479005	4058546362959		
		10 / XL	1	1	4932471349	4058546289775		
		10 / XL	12	1	4932471612	4058546295110		
		10 / XL	72	1	4932479006	4058546362966		
		④ Vágásbiztos védőkesztyű-Téli verzió - 4/D	Szürke	11 / XXL	1	1	4932471350	4058546289782
11 / XXL	12			1	4932471613	4058546295127		
11 / XXL	72			1	4932479007	4058546362973		
7 / S	1			1	4932480611	4058546408961		
7 / S	12			1	4932480616	4058546409012		
8 / M	1			1	4932480612	4058546408978		
8 / M	12			1	4932480617	4058546409029		
9 / L	1			1	4932480613	4058546408985		
9 / L	12			1	4932480618	4058546409036		
10 / XL	1			1	4932480614	4058546408992		
10 / XL	12			1	4932480619	4058546409043		
11 / XXL	1			1	4932480615	4058546409005		
11 / XXL	12			1	4932480620	4058546409050		
⑤ Vágásbiztos védőkesztyű 5/E vágási szint - téli verzió	Vörös	7 / S	1	1	4932479710	4058546375041		
		7 / S	12	1	4932479711	4058546375058		
		8 / M	1	1	4932479558	4058546373528		
		8 / M	12	1	4932479562	4058546373566		
		9 / L	1	1	4932479559	4058546373535		
		9 / L	12	1	4932479563	4058546373573		
		10 / XL	1	1	4932479560	4058546373542		
		10 / XL	12	1	4932479564	4058546373580		
		11 / XXL	1	1	4932479561	4058546373559		
		11 / XXL	12	1	4932479565	4058546373597		

①



②



③



④



⑤



## Jól láthatósági vágásbiztos védőkesztyűk

Leírás	Színkód	Méret	Mennyiség a csomagban	Rendelt mennyiség	Cikkszám	EAN kód
① Láthatósági védőkesztyű 1/A vágási szint	Fehér	7 / S	1	1	4932479916	4058546377106
		8 / M	1	1	4932479917	4058546377113
		9 / L	1	1	4932479918	4058546377120
		10 / XL	1	1	4932479919	4058546377137
		11 / XXL	1	1	4932479920	4058546377144
② Láthatósági védőkesztyű 2/B vágási szint	Kék	7 / S	1	1	4932479921	4058546377151
		8 / M	1	1	4932479922	4058546377168
		9 / L	1	1	4932479923	4058546377175
		10 / XL	1	1	4932479924	4058546377182
		11 / XXL	1	1	4932479925	4058546377199
③ Láthatósági védőkesztyű 4/C vágási szint	Fekete	7 / S	1	1	4932479721	4058546375157
		7 / S	144	1	4932479722	4058546375164
		8 / M	1	1	4932478131	4058546340643
		8 / M	144	1	4932479020	4058546363109
		9 / L	1	1	4932478132	4058546340650
		9 / L	144	1	4932479021	4058546363116
		10 / XL	1	1	4932478133	4058546340667
		10 / XL	144	1	4932479022	4058546363123
		11 / XXL	1	1	4932478134	4058546340674
11 / XXL	144	1	4932479023	4058546363130		
④ Láthatósági védőkesztyű 4/D vágási szint	Szürke	7 / S	1	1	4932479926	4058546377205
		8 / M	1	1	4932479927	4058546377212
		9 / L	1	1	4932479928	4058546377229
		10 / XL	1	1	4932479929	4058546377236
		11 / XXL	1	1	4932479930	4058546377243
⑤ Láthatósági védőkesztyű 5/E vágási szint	Vörös	7 / S	1	1	4932479931	4058546377250
		8 / M	1	1	4932479932	4058546377267
		9 / L	1	1	4932479933	4058546377274
		10 / XL	1	1	4932479934	4058546377281
		11 / XXL	1	1	4932479935	4058546377298

①



②



③



④



⑤



## Hi-Dex vágásbiztos védőkesztyűk

**ÚJ**

Megnevezés	Színkód	Méret	Mennyiség a csomagban	Rendelt mennyiség	Cikkszám	EAN kód
Hi-Dex Vágásbiztos védőkesztyű - 2/B	Kék	7 / S	1	1	4932480491	4058546407766
		7 / S	12	1	4932480506	4058546407919
		8 / M	1	1	4932480492	4058546407773
		8 / M	12	1	4932480507	4058546407926
		9 / L	1	1	4932480493	4058546407780
		9 / L	12	1	4932480508	4058546407933
		10 / XL	1	1	4932480494	4058546407797
		10 / XL	12	1	4932480509	4058546407940
		11 / XXL	1	1	4932480495	4058546407803
		11 / XXL	12	1	4932480510	4058546407957
Hi-Dex Vágásbiztos védőkesztyű - 3/C	Fekete	7 / S	1	1	4932480496	4058546407810
		7 / S	12	1	4932480511	4058546407964
		8 / M	1	1	4932480497	4058546407827
		8 / M	12	1	4932480512	4058546407971
		9 / L	1	1	4932480498	4058546407834
		9 / L	12	1	4932480513	4058546407988
		10 / XL	1	1	4932480499	4058546407841
		10 / XL	12	1	4932480514	4058546407995
		11 / XXL	1	1	4932480500	4058546407858
		11 / XXL	12	1	4932480515	4058546408008
Hi-Dex vágásbiztos védőkesztyűk - D védelmi szint	Szürke	7 / S	1	1	4932480501	4058546407865
		7 / S	12	1	4932480516	4058546408015
		8 / M	1	1	4932480502	4058546407872
		8 / M	12	1	4932480517	4058546408022
		9 / L	1	1	4932480503	4058546407889
		9 / L	12	1	4932480518	4058546408039
		10 / XL	1	1	4932480504	4058546407896
		10 / XL	12	1	4932480519	4058546408046
		11 / XXL	1	1	4932480505	4058546407902
		11 / XXL	12	1	4932480520	4058546408053



## Vegyszerálló kesztyűk

**ÚJ**

- Kémiai védelem, mechanikai védelem és hővédelemű kesztyűk a felhasználó biztonságának fokozására.
- 350 mm-es kesztyűhossz az alkar védelmére.
- Háromrétegű nitril bevonat.
- Kiváló fogást biztosít nedves és olajos felületeken a nitril bevonatának köszönhetően.
- Puha belső bélés és latexmentes összetétel a hosszabb ideig tartó kényelemért.
- Európai Tanúsítvánnyal rendelkezik kémiai, mechanikai és hővédelem terén: EN ISO 374-1:2016 A típusú/ JKLMNO, EN ISO 374 -2, EN ISO 374-5 (VÍRUS), EN ISO 21420, EN388 (4121A), EN 407 (X1XXX), Élelmiszerrel való érintkezés engedélyezett, UKCA, EAC, UKRAINE



Leírás	Mennyiség a csomagban	Rendelt mennyiség	Cikkszám	EAN kód
Vegyszerálló kesztyű - 7/S - 1 db	1	1	4932493228	4058546480998
Vegyszerálló kesztyű - 8/M - 1 db	1	1	4932493229	4058546481001
Vegyszerálló kesztyű - 9/L - 1 db	1	1	4932493230	4058546481018
Vegyszerálló kesztyű - 10/XL - 1 db	1	1	4932493231	4058546481025
Vegyszerálló kesztyű - 11/XXL - 1 db	1	1	4932493232	4058546481032

## Nitril csúszásmentes szerelőkesztyű

ÚJ

- Tartós és ellenálló eldobható nitril kesztyűk 0,2 milliméter vastagsággal és 8,0 gramm tömeggel, csökkentve a szakadás és törés kockázatát és növelve a termelékenységet.
- Gyémánt texturájú mintázat a fém szerszámok vagy olajos és zsíros felületek tapadásának javítása érdekében.
- Vegyszerálló, ideális védelmet nyújt az olajoktól, benzintől, hígítóktól, fékfolyadékoktól és oldószerektől, amelyeket általában az autószervezekben használnak.
- Kiváló kézügyesség, amely lehetővé teszi a felhasználók számára, hogy érezzék a munkafelületet, és kezelni tudják a nagyon kis alkatrészeket.
- SMARTSWIPE™ - érintőképernyős eszközöket használhat kesztyűk eltávolítása nélkül
- Európai vegyvédelmi tanúsítvánnyal rendelkezik: EN ISO 374- 1:2016 B / KPT típus, EN ISO 374 -2, EN ISO 374-5 (VIRUS), EN ISO 21420, UKCA, EAC, UKRAJNA



Leírás	Mennyiség a csomagban	Rendelt mennyiség	Cikkszám	EAN kód
Nitril szerelőkesztyű csúszásmentes 7/S - 50 db	50pc	1	4932493233	4058546481049
Nitril szerelőkesztyű csúszásmentes 8/M - 50 db	50pc	1	4932493234	4058546481056
Nitril szerelőkesztyű csúszásmentes 9/L - 50 db	50pc	1	4932493235	4058546481063
Nitril szerelőkesztyű csúszásmentes 10/XL - 50 db	50pc	1	4932493236	4058546481070
Nitril szerelőkesztyű csúszásmentes 11/XXL - 50 db	50pc	1	4932493237	4058546481087

## Hibrid bőr védőkesztyű

- SMARTSWIPE™ technológia - az érintőképernyő használata kesztyű eltávolítása nélkül
- A fogófelületen található természetes bőr garantálja a legnagyobb tartósságot és a kéz jobb védelmét
- A kesztyű kézfej részén található kecskebőr jobb kézügyességet és légáteresztő képességet biztosít a munka során
- Megerősített tenyér rész a nagyobb kényelem és a nagyobb védelem érdekében, ha nehéz tárgyakkal dolgozik
- A vágási ellenállásra vonatkozó európai biztonsági előírások betartása: EN ISO 21420 és EN388: 2016 (2122X).



Leírás	Mennyiség a csomagban	Rendelt mennyiség	Cikkszám	EAN kód
Hibrid bőr védőkesztyű - S/7 - 1 pár	1	1	4932479726	4058546375201
Hibrid bőr védőkesztyű - M/8 - 1 pár	1	1	4932471912	4058546298111
Hibrid bőr védőkesztyű - L/9 - 1 pár	1	1	4932471913	4058546298128
Hibrid bőr védőkesztyű - XL/10 - 1 pár	1	1	4932471914	4058546298135
Hibrid bőr védőkesztyű - XXL/11 - 1 pár	1	1	4932471915	4058546298142

## Bőrkesztyű

- Hasított kecskebőr biztosítja a nagyobb tartósságot és a kéz fokozott védelmét
- A megerősített tenyér rész nagyobb kényelmet és védelmet biztosít nehéz tárgyak kezelésekor
- Keystone hüvelykujj kényelmes illeszkedés és hosszú ideig tartó viselet érdekében
- Smartswipe™ - lehetővé teszi az érintőképernyős eszközök használatát a kesztyű eltávolítása nélkül
- Európai tanúsítással rendelkezik vágás elleni védelemhez: EN ISO 21420 és EN388:2016 (2122X)



Leírás	Mennyiség a csomagban	Rendelt mennyiség	Cikkszám	EAN kód
Bőrkesztyű - 7/S - 1 pár	1	1	4932479727	4058546375218
Bőrkesztyű - 8/M - 1 pár	1	1	4932478123	4058546340568
Bőrkesztyű - 9/L - 1 pár	1	1	4932478124	4058546340575
Bőrkesztyű - 10/XL - 1 pár	1	1	4932478125	4058546340582
Bőrkesztyű - 11/XXL - 1 pár	1	1	4932478126	4058546340599

## Munkavédelmi kesztyű - Téli verzió

- Hőszigetelő réteg és dupla akril réteg hidegben való munkavégzéshez
- Víz-és szélálló réteg a tenyér részen kiváló szigetelést biztosít szélsőséges környezetben

Leírás	Mennyiség a csomagban	Rendelt mennyiség	Cikkszám	EAN kód
Munkavédelmi kesztyű - Téli verzió - S/7	1	1	4932479731	4058546375256
Munkavédelmi kesztyű - Téli verzió - 8/M-1 pár	1	1	4932479566	4058546373603
Munkavédelmi kesztyű - Téli verzió - 9/L - 1 pár	1	1	4932479567	4058546373610
Munkavédelmi kesztyű - Téli verzió - 10/XL - 1 pár	1	1	4932479568	4058546373627
Munkavédelmi kesztyű - Téli verzió - 11/XXL - 1 pár	1	1	4932479569	4058546373634
Munkavédelmi kesztyű - Téli verzió - 12/XXXL - 1 pár	1	1	4932480976	4058546412616



## Impact vágásbiztos kesztyű 3/C vágási szint

- Ütésálló anyag a kézfej részen és az ujjakon, amely ütésállóságot biztosít.
- Megerősített nitril bevonat a hüvelykujj és az ujjak közötti további védelemmel.
- Kiváló tapadás - a nitril anyag jobban teljesít, mint más anyagok szélsőséges hőmérsékleti körülmények között és olajos felületeken.
- SMARTSWIPE™ tenyérrés és ujjhegyek - a kesztyű levétele nélkül teszi lehetővé az érintőképernyős eszközök használatát.

Leírás	Mennyiség a csomagban	Rendelt mennyiség	Cikkszám	EAN kód
Impact vágásbiztos kesztyű 3/C vágási szint - S/7 - 1 pár	1	1	4932479724	4058546375188
Impact vágásbiztos kesztyű 3/C vágási szint - 8/M - 1 pár	1	1	4932478127	4058546340605
Impact vágásbiztos kesztyű 3/C vágási szint - 9/L - 1 pár	1	1	4932478128	4058546340612
Impact vágásbiztos kesztyű 3/C vágási szint - 10/XL - 1 pár	1	1	4932478129	4058546340629
Impact vágásbiztos kesztyű 3/C vágási szint - 11/XXL - 1 pár	1	1	4932478130	4058546340636



## Impact vágásbiztos kesztyű 5/E vágási szint

- Ütésálló anyag a kézfej részen és az ujjakon, amely ütésállóságot biztosít
- Kétrétegű nitril bevonat a tartósság és az éles tárgyak elleni fokozott védelem érdekében.
- Megerősített nitril bevonat a hüvelykujj és az ujjak közötti további védelemmel
- Kiváló tapadás - a nitril anyag jobban teljesít, mint más anyagok szélsőséges hőmérsékleti körülmények között és olajos felületeken

Leírás	Mennyiség a csomagban	Rendelt mennyiség	Cikkszám	EAN kód
Impact vágásbiztos kesztyű 5/E vágási szint - S/7	1	1	4932479725	4058546375195
Impact vágásbiztos kesztyű 5/E vágási szint - 8/M - 1 pár	1	1	4932479570	4058546373641
Impact vágásbiztos kesztyű 5/E vágási szint - 9/L - 1 pár	1	1	4932479571	4058546373658
Impact vágásbiztos kesztyű 5/E vágási szint - 10/XL - 1 pár	1	1	4932479572	4058546373665
Impact vágásbiztos kesztyű 5/E vágási szint - 11/XXL - 1 pár	1	1	4932479573	4058546373672



## Ütésálló védőkesztyű

- A kesztyű kézfej és tenyér részén lévő további megerősítések védik a kezeket az ütések ellen
- ARMORTEX™ technológia - növeli a kesztyű tartósságát, és magasabb szintű védelmet nyújt a tenyér és az ujjak számára
- Biztonságos tapadás bármilyen anyagban, ideértve az olajos és nedves felületeket is
- Európai tanúsítvány a vágásállóság elleni védelemre, beleértve az ütésállóságot is: EN ISO 21420 és EN388: 2016 (2121XP).

Leírás	Mennyiség a csomagban	Rendelt mennyiség	Cikkszám	EAN kód
Ütésálló védőkesztyű S/7 - 1 pár	1	1	4932479723	4058546375171
Ütésálló védőkesztyű M/8 - 1 pár	1	1	4932471908	4058546298074
Ütésálló védőkesztyű L/9 - 1 pár	1	1	4932471909	4058546298081
Ütésálló védőkesztyű XL/10 - 1 pár	1	1	4932471910	4058546298098
Ütésálló védőkesztyű XXL/11 - 1 pár	1	1	4932471911	4058546298104



## Munkavédelmi kesztyű

- ARMORTEX™ megerősített tenyér és ujjhegy. Megnövelt tartósság és kézvédlem.
- SMARTSWIPE™ csukló - érintőképernyős eszközöket használhat kesztyűk eltávolítása vagy piszkos ujjhegy használata nélkül
- Műbőr tenyér rész. Fokozott szellőzés és tartósság
- Párnázott tenyér rész memóriahabbal
- Megerősített ujjvégek. Beépített izzadság / homloktörő.
- Tépfőzár - A biztos illeszkedésért
- A CE 2. kategória, EN ISO 21420 és EN 388 (2121X) szabványnak megfelelő



Leírás	Mennyiség a csomagban	Rendelt mennyiség	Cikkszám	EAN kód
Munkavédelmi kesztyű - S/7 - 1 pár	1	1	4932479730	4058546375249
Munkavédelmi kesztyű - 8/M - 1 pár	1	1	48229731	045242479436
Munkavédelmi kesztyű - 9/L - 1 pár	1	1	48229732	045242479443
Munkavédelmi kesztyű - 10/XL - 1 pár	1	1	48229733	045242479450
Munkavédelmi kesztyű - 11/XXL - 1 pár	1	1	48229734	045242479467



## Ujjvég nélküli kesztyű

- Úgy lett kialakítva, hogy nagy kézügyességet biztosítson kis tárgyak kezeléséhez
- Megerősített tenyér és hüvelykujj varrás
- Könnyű súlyú, légáteresztő fonákrész
- Nedvesség elvezető bélés egész napos kényelemért
- Beépített izzadságtörő
- Tépfőzár - A biztos illeszkedésért
- A CE 2. kategória, EN ISO 21420 és EN 388 (2121X) szabványnak megfelelő



Leírás	Mennyiség a csomagban	Rendelt mennyiség	Cikkszám	EAN kód
Ujjvég nélküli kesztyű - 7/S - 1 pár	1	1	4932479728	4058546375225
Ujjvég nélküli kesztyű - 8/M - 1 pár	1	1	48229741	045242508730
Ujjvég nélküli kesztyű - 9/L - 1 pár	1	1	48229742	045242508747
Ujjvég nélküli kesztyű - 10/XL - 1 pár	1	1	48229743	045242508754
Ujjvég nélküli kesztyű - 11/XXL - 1 pár	1	1	48229744	045242508761



## Flexibilis védőkesztyű

- SMARTSWIPE™ csukló, tenyér és ujjvédő
- Rugalmas és elasztikus kesztyű
- Könnyű súlyú, légáteresztő fonákrész
- Megerősített hüvelykujj varrás
- Nagy kézügyességet biztosító ujjvégek
- Beépített izzadságtörő
- A CE 2. kategória, EN ISO 21420 és EN 388 (2121X) szabványnak megfelelő



Leírás	Mennyiség a csomagban	Rendelt mennyiség	Cikkszám	EAN kód
Flexibilis védőkesztyű - 7/S - 1 pár	1	1	4932479729	4058546375232
Flexibilis védőkesztyű - 8/M - 1 pár	1	1	48229711	045242508693
Flexibilis védőkesztyű - 9/L - 1 pár	1	1	48229712	045242508709
Flexibilis védőkesztyű - 10/XL - 1 pár	1	1	48229713	045242508716
Flexibilis védőkesztyű - 11/XXL - 1 pár	1	1	48229714	045242508723



# SZERSZÁMOK LEEJTÉSÉNEK MEGELŐZÉSE

MILWAUKEE® SZERSZÁMTARTÓ KÖTELEK



## SZERSZÁMTARTÓ KÖTELEK

## SZERSZÁMTARTÓ SZALAG CSUKLÓPÁNTTAL

SZERSZÁMOK  
LEEJTÉSÉNEK  
MEGELŐZÉSE



MEGNEVEZÉS	SZERSZÁMTARTÓ KÖTÉL 4,5 KG	QUICK-CONNECT™ SZERSZÁMTARTÓ KÖTÉL 4,5 KG	SZERSZÁMTARTÓ KÖTÉL 6,8 KG	SZERSZÁMTARTÓ KÖTÉL 15,8 KG	SZERSZÁMTARTÓ SZALAG CSUKLÓPÁNTTAL	CSUKLÓRA FELVEHETŐ QUICK CONNECT SZERSZÁMTARTÓ
CIKKSZÁM	4932471351	4932471429	4932471352	4932471353	4932472107	4932472108
TERHELHETŐSÉG	4.5 KG	4.5 KG	6.8 KG	15.8 KG	2.2 KG	2.2 KG
SZÍNKÓD	VÖRÖS	VÖRÖS	FEKETE	SZÜRKE	FEHÉR	FEHÉR
CSATLAKOZTÁSI MÓDOK						
KOMPATIBILIS	D-GYŰRŰS RÖGZÍTŐHEVEDERREL HUROKKAL	AZ ÖSSZES TARTOZÉKKAL	D-GYŰRŰS RÖGZÍTŐHEVEDERREL HUROKKAL	D-GYŰRŰS RÖGZÍTŐHEVEDERREL HUROKKAL	-	-
BEÉPÍTETT FORGÓSZEM	✓	✓	✓	✓	-	-
TERMÉKEKHEZ HASZNÁLHATÓ*	FŰRŐCSAVARÓZÓ ÜTVECSAVARÓZÓ SZŰRŐFŰRÉS HACKZALL SZABLYAFŰRÉS LEMEZVÁGÓK	KÉZISZERSZÁMOK ELŐKÉSZÍTETT RÖGZÍTŐPONTTAL	SAROKCSISZOLÓ FŰRŐCSAVARÓZÓ ÜTVECSAVARÓZÓ SDS PLUS HACKZALL SZABLYAFŰRÉS SZALAGFŰRÉS	SDS PLUS SDS MAX MÁGNES TALPAS FŰRŐÁLLVÁNY ÜTVECSAVARÓZÓ SZALAGFŰRÉS LÁNCFŰRÉS	FŰRŐCSAVARÓZÓK ÜTVECSAVARÓZÓK KÉZISZERSZÁMOK	FŰRŐCSAVARÓZÓK ÜTVECSAVARÓZÓK KÉZISZERSZÁMOK

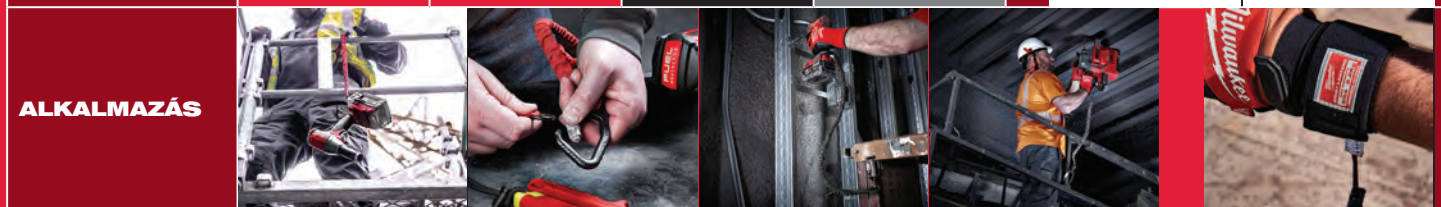

\* Az összes termékajánlás csak referencia, nem garantiált! Kérjük, győződjön meg róla, hogy a lekött termék (akkumulátorral együtt) össztömege nem haladja meg a szerszámkötél súlykapacitását!





## MIÉRT A MILWAUKEE® SZERSZÁMTARTÓ KÖTELEK?

A MUNKAHELYI HALÁLOS BALESETEK 3. LEGGYAKORIBB OKOZÓI A LEESŐ TÁRGYAK.

(Peoplesafe.co.uk, 2019)

### VISSZAHÚZHATÓ SZERSZÁMKÖTÉL



### SZERSZÁMTARTÓ KÖTÉL TARTOZÉKOK



QUICK CONNECT VISSZAHÚZHATÓ SZERSZÁMKÖTÉL	D-GYŰRŰS RÖGZÍTŐHEVEDER HUROKKAL	D-GYŰRŰS RÖGZÍTŐ SZALAG	QUICK CONNECT RÖGZÍTŐ KÖTÉL	RÖGZÍTŐ GYŰRŰ SZERSZÁMOKHOZ 38 mm / 50 mm	RAGASZTÓSZALAG 3.6 M
4932472106	4932472105	4932471431	4932471430	4932471433 (38 mm) 4932471434 (50 mm)	48228860
2.2 KG	22.7 KG	2.2 KG	2.2 KG	1 KG	-
FEHÉR	ZÖLD	FEHÉR	FEHÉR	-	-
				-	-
AZ ÖSSZES TARTOZÉKKAL	MINDEN SZERSZÁMTARTÓ KÖTÉLLEL	ÖNTAPADÓ SZALAGGAL VAGY QUICK-CONNECT™ SZERSZÁMTARTÓ KÖTÉLLEL 4,5 KG	QUICK-CONNECT™ SZERSZÁMTARTÓ KÖTÉLLEL 4,5 KG	QUICK-CONNECT™ SZERSZÁMTARTÓ KÖTÉLLEL 4,5 KG	D-GYŰRŰS RÖGZÍTŐ SZALAG
	-	-	-	-	-
FŰRÓCSAVARÓZÓK ÜTVECSAVARÓZÓK KÉZISZERSZÁMOK	MINDEN SZERSZÁMTARTÓ KÖTÉL	KÉZISZERSZÁMOK RÖGZÍTŐ KÖTÉLNEK KIALAKÍTOTT LYUK NÉLKÜL KALAPÁCSOK VÁGÓK FOGÓK	KÉZISZERSZÁMOK RÖGZÍTŐ KÖTÉLNEK KIALAKÍTOTT LYUKKAL CSAVARÓZÓK MÉRŐSZALAGOK FOGÓK	KÉZISZERSZÁMOK RÖGZÍTŐ KÖTÉLNEK KIALAKÍTOTT LYUKKAL KÉSEK MÉRŐSZALAGOK FOGÓK	D-GYŰRŰS RÖGZÍTŐ SZALAG



## Szerszámtartó kötelek

- Energia elnyelő – fokozatosan lassítja és megállítja a leeső szerszámokat vagy ha a leesés elkerülhetetlen akkor csökkenti a zuhanás erejét
- Dupla záras karabiner – biztos rögzítést nyújt, amely nem lazul meg és nem csúszik szét
- Integrált forgószem – megakadályozza a csavarodást a csomó kialakulását, növeli a mozgathatóságot
- Színkód a terhelhetőséghez – könnyedén azonosítható a kötélt terhelhetősége.
- Alkalmazható minden kötélt rögzítő szemmel rendelkező szerszámhoz.



Leírás	Terhelhetőség (kg)	Színkód	Mennyiség a csomagban	Rendelt mennyiség	Cikkszám	EAN kód
① Szerszámtartó kötél 4,5 kg	4.5	Vörös	1	1	4932471351	4058546289799
② QUICK-CONNECT™ szerszámtartó kötél 4,5 kg	4.5	Vörös	1	1	4932471429	4058546290573
③ Szerszámtartó kötél 6,8 kg	6.8	Fekete	1	1	4932471352	4058546289805
④ Szerszámtartó kötél 15,8 kg	15.8	Szürke	1	1	4932471353	4058546289812



# SZERSZÁMTARTÓ KÖTÉL TARTOZÉKOK

**MARADJON BIZTONSÁGBAN. BIZTONSÁG MINDEN SZERSZÁMHOZ.**



## KÖNNYEN RÖGZÍTHETŐ

- Biztonságos rögzítési pontokat készíthetünk
- Különböző csatlakozási rendszer (öntapadó szalag vagy gyűrűk)

## NAGYFOKÚ SOKOLDALÚSÁG

- Az eszközök csatlakoztatásának lehetősége zsinorlyukakkal vagy anélkül, lehetővé teszi a gyors szerszámcserét

## Szerszámtartó kötéltartozékok

Leírás	Színkód	Terhelhetőség (kg)	Mennyiség a csomagban	Rendelt mennyiség	Cikkszám	EAN kód
① QUICK CONNECT™ rögzítő kötéltartó 2.2 kg-ig	Fehér	2.2	3	1	4932471430	4058546290580
② D-gyűrűs rögzítő szalag 2.2 kg-ig	Fehér	2.2	5	1	4932471431	4058546290597
③ Ragasztószalag 3.6 m	-	-	1	1	48228860	4058546290603
④ 38 mm rögzítő gyűrű szerszámokhoz 1 kg-ig	-	1	5	1	4932471433	4058546290610
⑤ 50 mm rögzítő gyűrű szerszámokhoz 1 kg-ig	-	1	5	1	4932471434	4058546290627
⑥ Rögzítőheveder hurokkal - 1 db.	Zöld	22.7	1	1	4932472105	4058546325015

## Visszahúzzható szerszámkötél

- Automatikusan visszahúzódnak, 127 cm-ig kihúzható
- Dupla záras karabiner - biztos rögzítést nyújt, amely nem lazul meg és nem csúszik szét
- Reteszelőgomb - nem teszi lehetővé az eszköz véletlenszerű rögzítését
- Integrált forgószem - megakadályozza a csavarodást a csomó kialakulást, növeli a mozgathatóságot
- Színkód a terhelhetőséghez - könnyedén azonosítható a kötélt terhelhetősége
- Alkalmazható minden kötélt rögzítő szemmel rendelkező szerszámhoz



Leírás	Színkód	Mennyiség a csomagban	Rendelt mennyiség	Cikkszám	EAN kód
Quick-Connect visszahúzzható szerszámkötél 2.2 kg	Fehér	1	1	4932472106	4058546325022

## Szerszámtartó szalag csuklópánttal

- Biztonságos és kényelmes szerszám rögzítés a csuklóhoz
- Puha és állítható heveder - illeszkedik minden csukló mérethez, gyűrűhöz és szerszámkötél rögzítő lyukhoz
- Hürok segítségével mindenféle szerszámot biztonságosan rögzíthet - kéziszerszámot, ragasztószalagot, csavarhúzót stb.
- A csuklókötés lehetővé teszi a szerszámokhoz való könnyű hozzáférést szűk helyeken vagy ismétlődő munkák során
- Színkódolt súlyérték - a szalag terhelhetőségének könnyű azonosítása



Leírás	Terhelhetőség (kg)	Színkód	Mennyiség a csomagban	Rendelt mennyiség	Cikkszám	EAN kód
① Szerszámtartó szalag csuklópánttal	2.2	Fehér	1	1	4932472107	4058546325039
② QUICK CONNECT Szerszámtartó szalag csuklópánttal	2.2	Fehér	1	1	4932472108	4058546325046



**MOSÓGÉP  
BEN  
MOSHATÓ**



**AKÁR 8 ÓRÁN\*  
ÁT IS  
KÉPES FŰTENI**



**ÉRINTŐGOMBOS  
KAPCSOLÓ**

# MILWAUKEE FŰTHETŐ RUHÁZAT VÁLASZTÉK

A REDLITHIUM™ M12™ akkumulátortechnológiával vagy a REDLITHIUM™ USB akkumulátorral működő MILWAUKEE® fűthető ruhák elvezetik a hőt a test központi területein. A tartós szénszál as fűtőzónák fenntartják a hőt, hogy csökkentsék a terjedelmes rétegek szükségességét, míg a többféle hőbeállítás lehetővé teszi a felhasználó számára, hogy minden időjárási körülményhez kiválassza a megfelelő hőmennyiséget. Fűthető ruháink mosógépben moshatók és száríthatók.

**TEKINTSE MEG  
FŰTHETŐ RUHÁZAT  
VÁLASZTÉKUNKAT**



\*egyetlen akkumulátortöltéssel (3,0 Ah) alacsony beállítás mellett

## M12™ fűthető kabát - Fekete

- Szénszálas fűtőzónák - legfontosabb testfelületekre vezet a hőt egészen a zsebekig
- Kimagasló működési idő, akár 8 órán át is képes fűteni, egy akkumulátor töltéssel alacsony szinten M12™ REDLITHIUM™ 3.0 Ah akkumulátorral
- Érintőgombos kapcsoló, könnyű háromfokozatú hőmérséklet beállítás: magas, közepes, alacsony
- TOUGHSHELL™ stretch 90% poliészter és 10% spandex anyag a zord munkakörülményekhez, és akár 5x hosszabb élettartamot biztosít
- FREE FLEX™ mobilitás - a karok alá betoldott plusz anyag fokozott mozgásszabadságot biztosít fej fölött végzett munka esetén
- Az új akkumulátortartó kialakítás több lehetőséget kínál a felhasználók számára az akkumulátor elhelyezésére
- A továbbfejlesztett karcsúsított kialakítás meghosszabbított háttal megelőzi a hővesztést és melegen tartja használóját
- M12™ akkumulátor vezérlő 1A USB csatlakozással, a rejtett akkumulátor zsebben tárolt elektromos eszközök útközben történő töltéséhez
- Véd az eső és a szél ellen, kényelmet és tartósságot biztosít zord környezetben
- Nagy zsebek a kéz és mellkasrészen- ideális hordozható eszközök tárolására
- Rugalmas akkumulátor rendszerrel - MILWAUKEE® M12™ akkumulátorokkal működik
- Elérhető méretek: S-XXXL
- Gépben mosható és szárítható



Leírás	Méret	Mennyiség a csomagban	Rendelt mennyiség	Cikkszám	EAN kód
M12™ fűthető kabát - Fekete	S	1	1	4933478967	4058546362492
M12™ fűthető kabát - Fekete	M	1	1	4933478968	4058546362508
M12™ fűthető kabát - Fekete	L	1	1	4933478969	4058546362515
M12™ fűthető kabát - Fekete	XL	1	1	4933478970	4058546362522
M12™ fűthető kabát - Fekete	XXL	1	1	4933478971	4058546362539
M12™ fűthető kabát - Fekete	XXXL	1	1	4933479362	4058546371562

## M12™ fűthető kabát - Szürke

- Szénszálas fűtőzónák - legfontosabb testfelületekre vezet a hőt egészen a zsebekig
- Kimagasló működési idő, akár 8 órán át is képes fűteni, egy akkumulátor töltéssel alacsony szinten M12™ REDLITHIUM™ 3.0 Ah akkumulátorral
- Érintőgombos kapcsoló, könnyű háromfokozatú hőmérséklet beállítás: magas, közepes, alacsony
- TOUGHSHELL™ stretch 90% poliészter és 10% spandex anyag a zord munkakörülményekhez és akár 5x hosszabb élettartamot biztosít
- FREE FLEX™ mobilitás - a karok alá betoldott plusz anyag fokozott mozgásszabadságot biztosít fej fölött végzett munka esetén
- Az új akkumulátortartó kialakítás több lehetőséget kínál a felhasználók számára az akkumulátor elhelyezésére
- A továbbfejlesztett karcsúsított kialakítás meghosszabbított háttal megelőzi a hővesztést és melegen tartja használóját
- M12™ akkumulátor vezérlő 1A USB csatlakozással, a rejtett akkumulátor zsebben tárolt elektromos eszközök útközben történő töltéséhez
- Véd az eső és a szél ellen, kényelmet és tartósságot biztosít zord környezetben
- Nagy zsebek a kéz és mellkasrészen- ideális hordozható eszközök tárolására
- Rugalmas akkumulátor rendszerrel - MILWAUKEE® M12™ akkumulátorokkal működik
- Elérhető méretek: S-XXXL
- Gépben mosható és szárítható



Leírás	Méret	Mennyiség a csomagban	Rendelt mennyiség	Cikkszám	EAN kód
M12™ fűthető kabát - Szürke	S	1	1	4933478972	4058546362546
M12™ fűthető kabát - Szürke	M	1	1	4933478973	4058546362553
M12™ fűthető kabát - Szürke	L	1	1	4933478974	4058546362560
M12™ fűthető kabát - Szürke	XL	1	1	4933478975	4058546362577
M12™ fűthető kabát - Szürke	XXL	1	1	4933478976	4058546362584
M12™ fűthető kabát - Szürke	XXXL	1	1	4933479363	4058546371579

## M12<sup>™</sup> fűthető kabát - terepszínű

- REALTREE XTRA<sup>™</sup> terepszínű mintázat
- Quiet-Shell stretch 100% poliészter anyag csökkenti a zajt mozgás közben
- 5 szénszálás fűtőzóna - legfontosabb testfelületekre vezet a hőt egészen a zsebekig
- Kimagasló működési idő, akár 8 órán át is képes fűteni, egy akkumulátor töltéssel M12<sup>™</sup> REDLITHIUM<sup>™</sup> 3.0 Ah akkumulátorral
- Érintőgombos kapcsoló, könnyű háromfokozatú hőmérséklet beállítás: magas, közepes, alacsony
- FREE FLEX<sup>™</sup> mobilitás - a karok alá betoldott plusz anyag fokozott mozgásszabadságot biztosít fej fölött végzett munka esetén
- Véd az eső és a szél ellen, kényelmet és tartósságot biztosít zord környezetben
- Az új akkumulátortartó kialakítás több lehetőséget kínál a felhasználók számára az akkumulátor elhelyezésére
- A továbbfejlesztett karcsúsított kialakítás meghosszabbított háttal megelőzi a hővesztést és melegen tartja használatját
- M12<sup>™</sup> akkumulátor vezérlő 1A USB csatlakozással, a rejtett akkumulátor zsebben tárolt elektromos eszközök útközben történő töltéséhez
- Nagy zsebek a kéz és mellkasrészen- ideális hordozható eszközök tárolására
- Rugalmas akkumulátor rendszerrel - MILWAUKEE<sup>®</sup> M12<sup>™</sup> akkumulátorokkal működik
- Elérhető méretek: S-XXXL
- Gépben mosható és szárítható



Leírás	Méret	Mennyiség a csomagban	Rendelt mennyiség	Cikkszám	EAN kód
M12 <sup>™</sup> fűthető kabát - terepszínű	S	1	1	4933478977	4058546362591
M12 <sup>™</sup> fűthető kabát - terepszínű	M	1	1	4933478978	4058546362607
M12 <sup>™</sup> fűthető kabát - terepszínű	L	1	1	4933478979	4058546362614
M12 <sup>™</sup> fűthető kabát - terepszínű	XL	1	1	4933478980	4058546362621
M12 <sup>™</sup> fűthető kabát - terepszínű	XXL	1	1	4933478981	4058546362638
M12 <sup>™</sup> fűthető kabát - terepszínű	XXXL	1	1	4933479364	4058546371586

## M12<sup>™</sup> fűthető mellény - szürke

**ÚJ**

- A szénszálás fűtőelemekkel ellátott M12<sup>™</sup> TOUGHSHELL<sup>™</sup> fűthető mellény M12<sup>™</sup> akkumulátorral működik, amely hőt termel és vezet el a mellkason és a háton.
- Kimagasló működési idő, akár 11 órán át is képes fűteni, egy akkumulátor töltéssel M12<sup>™</sup> 12V REDLITHIUM<sup>™</sup> 3,0 Ah akkumulátorral
- TOUGHSHELL<sup>™</sup> stretch 90% poliészter és 10% spandex anyag a zord munkakörülményekhez.
- Optimalizált rejtett akkumulátorzseb az M12<sup>™</sup> akkumulátor elöl vagy hátul történő elhelyezéséhez a nagyobb kényelem érdekében
- 3 karbon szállal varrott fűtési zóna - elosztja a hőt a legfontosabb testrészekre
- Érintőgombos kapcsoló, könnyű háromfokozatú hőmérséklet beállítás: magas, közepes, alacsony
- Gépben mosható és szárítható
- Akkumulátortartóval szállítva
- Rugalmas akkumulátor rendszerrel - MILWAUKEE<sup>®</sup>M12<sup>™</sup> akkumulátorokkal működik



Leírás	Méret	Mennyiség a csomagban	Rendelt mennyiség	Cikkszám	EAN kód
M12 <sup>™</sup> fűthető mellény - szürke	S	1	1	4932480100	4058546403850
M12 <sup>™</sup> fűthető mellény - szürke	M	1	1	4932480101	4058546403867
M12 <sup>™</sup> fűthető mellény - szürke	L	1	1	4932480102	4058546403874
M12 <sup>™</sup> fűthető mellény - szürke	XL	1	1	4932480103	4058546403881
M12 <sup>™</sup> fűthető mellény - szürke	XXL	1	1	4932480104	4058546403898
M12 <sup>™</sup> fűthető mellény - szürke	XXXL	1	1	4932480105	4058546403904

## M12™ fűthető pufi kabát - fekete

ÚJ

- A szénszálás fűtőelemekkel ellátott M12™ fűthető kabát M12™ akkumulátorral működik, amely hőt termel és vezet el a mellkason, a háton és a vállakon.
- Kimagasló működési idő, akár 11 óra fűtés, egy akkumulátor töltéssel M12™ REDLITHIUM™ 3,0 Ah akkumulátorral
- A Ripstop poliészter könnyű konstrukciót biztosít, amely külső vagy középső réteggént használható (külső és belső réteg 100% poliészter).
- A megerősített kopásálló zónák védenek a kopástól és a szakadástól.
- Kényelmet és tartósságot biztosít zord, esős vagy szeles környezetben.
- Optimalizált rejtett akkumulátorzseb az M12™ akkumulátor elől vagy hátul történő elhelyezéséhez a nagyobb kényelem érdekében.
- 5 karbon szállal varrott fűtési zóna - elosztja a hőt a legfontosabb testrészekben
- Érintőgombos kapcsoló, könnyű háromfokozatú hőmérséklet beállítás: magas, közepes, alacsony
- Gépben mosható és szárítható
- Akkumulátorvezérlővel szállítva
- Új kapucni kialakítás
- Rugalmas akkumulátor rendszerrel - MILWAUKEE® M12™ akkumulátorokkal működik



Leírás	Méret	Mennyiség a csomagban	Rendelt mennyiség	Cikkszám	EAN kód
M12™ fűthető pufi kabát - fekete	S	1	1	4932480071	4058546403560
M12™ fűthető pufi kabát - fekete	M	1	1	4932480072	4058546403577
M12™ fűthető pufi kabát - fekete	L	1	1	4932480073	4058546403584
M12™ fűthető pufi kabát - fekete	XL	1	1	4932480074	4058546403591
M12™ fűthető pufi kabát - fekete	XXL	1	1	4932480075	4058546403607

## M12™ fűthető pufi mellény

- A szénszálás fűtőelemekkel ellátott M12™ fűthető kabát M12™ akkumulátorral működik, amely hőt termel és vezet el a mellkason, a háton és a vállakon.
- Kimagasló működési idő, akár 11 óra fűtés, egy akkumulátor töltéssel M12™ REDLITHIUM™ 3,0 Ah akkumulátorral
- A Ripstop poliészter könnyű konstrukciót biztosít, amely külső vagy középső réteggént használható (külső és belső réteg 100% poliészter).
- A megerősített kopásálló zónák védenek a kopástól és a szakadástól.
- Kényelmet és tartósságot biztosít zord, esős vagy szeles környezetben.
- Optimalizált rejtett akkumulátorzseb az M12™ akkumulátor elől vagy hátul történő elhelyezéséhez a nagyobb kényelem érdekében.
- 3 karbon szállal varrott fűtési zóna - elosztja a hőt a legfontosabb testrészekben
- Érintőgombos kapcsoló, könnyű háromfokozatú hőmérséklet beállítás: magas, közepes, alacsony
- Gépben mosható és szárítható
- Akkumulátortartóval szállítva
- Rugalmas akkumulátor rendszerrel - MILWAUKEE® M12™ akkumulátorokkal működik



Leírás	Méret	Mennyiség a csomagban	Rendelt mennyiség	Cikkszám	EAN kód
M12™ fűthető pufi mellény	S	1	1	4932480076	4058546403614
M12™ fűthető pufi mellény	M	1	1	4932480077	4058546403621
M12™ fűthető pufi mellény	L	1	1	4932480078	4058546403638
M12™ fűthető pufi mellény	XL	1	1	4932480079	4058546403645
M12™ fűthető pufi mellény	XXL	1	1	4932480080	4058546403652

## USB újratölthető fűthető WORKSKIN<sup>™</sup> alöltöző

- Tartós, pillingesedésnek ellenálló anyagból készült, könnyed viseletet biztosító, amely melegen és szárazon tartja a testet
- Teljes felmelegítés 2,5 perc alatt
- A mellkasra és a hátra vezeti a hőt
- L4 USB újratölthető REDLITHIUM<sup>™</sup> akkumulátorral működik
- Az egyérintéses LED vezérlővel a felhasználó 2 melegítési beállításból választhat, amely ideális fűtést nyújt bármilyen környezetben
- Tartós, bolyhosodásnak ellenálló anyagból készült raglán ingujjakkal és varratmentes vállrészekkel a nagyobb mobilitás és kényelem céljából
- Egyedülálló üzemi idő - akár 180 percig tartó melegítés alacsony szinten
- L4 akkumulátor tartó - süllyesztett akkumulátortartó, hogy minél kevésbé zavarja a felhasználót
- Gépben mosható



Leírás	Méret	Mennyiség a csomagban	Rendelt mennyiség	Cikkszám	EAN kód
USB újratölthető melegített WORKSKIN <sup>™</sup> alöltöző	S	1	1	4933478081	4058546340148
USB újratölthető melegített WORKSKIN <sup>™</sup> alöltöző	M	1	1	4933478082	4058546340155
USB újratölthető melegített WORKSKIN <sup>™</sup> alöltöző	L	1	1	4933478083	4058546340162
USB újratölthető melegített WORKSKIN <sup>™</sup> alöltöző	XL	1	1	4933478084	4058546340179
USB újratölthető melegített WORKSKIN <sup>™</sup> alöltöző	XXL	1	1	4933478085	4058546340186

## M12<sup>™</sup> fűthető kapucnis pulóver - fekete

**ÚJ**

- A szénszálás fűtőelemekkel ellátott M12<sup>™</sup> fűthető kapucnis pulóver M12<sup>™</sup> akkumulátorral működik, amely hőt termel és vezet el a mellkason és a háton.
- Kimagasló működési idő, akár 11 óra fűtés egyetlen M12<sup>™</sup> 12V REDLITHIUM<sup>™</sup> 3,0 Ah akkumulátorral.
- Masszív, fűthető kapucnis pulóver strapabíró pamutból (53%), erős megerősített zsebekkel és poliészter béléssel (47%), hogy ellenálljon a kemény kültéri körülményeknek.
- Optimalizált rejtett akkumulátorzseb az M12<sup>™</sup> akkumulátor elől vagy hátul történő elhelyezéséhez a nagyobb kényelem érdekében.
- Ősszel és tavasszal a pulóver strapabíró külső réteggént viselhető. Télen kabát alapjaként működik a legjobban, miközben hőt termel és megtartja a test közelében.
- 3 karbon szállal varrott fűtési zóna - elosztja a hőt a legfontosabb testrészekben
- Érintőgombos kapcsoló, könnyű háromfokozatú hőmérséklet beállítás: magas, közepes, alacsony
- Beépített mobiltelefon tartó
- Gépben mosható és szállítható
- Akkumulátortartóval szállítva
- Rugalmas akkumulátor rendszerrel - MILWAUKEE<sup>®</sup> M12<sup>™</sup> akkumulátorokkal működik



Leírás	Méret	Mennyiség a csomagban	Rendelt mennyiség	Cikkszám	EAN kód
M12 <sup>™</sup> fűthető kapucnis pulóver - fekete	S	1	1	4932480061	4058546403461
M12 <sup>™</sup> fűthető kapucnis pulóver - fekete	M	1	1	4932480062	4058546403478
M12 <sup>™</sup> fűthető kapucnis pulóver - fekete	L	1	1	4932480063	4058546403485
M12 <sup>™</sup> fűthető kapucnis pulóver - fekete	XL	1	1	4932480064	4058546403492
M12 <sup>™</sup> fűthető kapucnis pulóver - fekete	XXL	1	1	4932480065	4058546403508



## M12™ fűthető női kapucnis pulóver - fekete

**ÚJ**

- A szénszálás fűtőelemekkel ellátott M12™ fűthető női kapucnis pulóver M12™ akkumulátorral működik, amely hőt termel és vezet el a mellkason és a háton.
- Kimagasló működési idő, akár 11 óra fűtés egyetlen M12™ 12V REDLITHIUM™ 3 Ah akkumulátorral.
- Optimalizált rejtett akkumulátorzseb az M12™ akkumulátor elől vagy hátul történő elhelyezéséhez a nagyobb kényelem érdekében.
- Masszív, fűthető kapucnis pulóver strapabíró pamutból (53%), erős megerősített zsebekkel és poliészter béléssel (47%), hogy ellenálljon a kemény kültéri körülményeknek.
- Összel és tavasszal a pulóver strapabíró külső réteggént viselhető. Télen kabát alapjaként működik a legjobban, miközben hőt termel és megtartja a test közelében.
- 3 karbon szállal varrott fűtési zóna - elosztja a hőt a legfontosabb testrészekben
- Érintőgombos kapcsoló, könnyű háromfokozatú hőmérséklet beállítás: magas, közepes, alacsony
- Beépített mobiltelefon zseb
- Gépben mosható és szárítható
- Akkumulátortartóval szállítva
- Rugalmas akkumulátor rendszerrel - MILWAUKEE®M12™ akkumulátorokkal működik



Leírás	Méret	Mennyiség a csomagban	Rendelt mennyiség	Cikkszám	EAN kód
M12™ fűthető női kapucnis pulóver - fekete	S	1	1	4932480090	4058546403751
M12™ fűthető női kapucnis pulóver - fekete	M	1	1	4932480091	4058546403768
M12™ fűthető női kapucnis pulóver - fekete	L	1	1	4932480092	4058546403775
M12™ fűthető női kapucnis pulóver - fekete	XL	1	1	4932480093	4058546403782

## M12™ fűthető kapucnis pulóver - szürke

**ÚJ**

- A szénszálás fűtőelemekkel ellátott M12™ fűthető kapucnis pulóver M12™ akkumulátorral működik, amely hőt termel és vezet el a mellkason és a háton
- Kimagasló működési idő, akár 11 óra fűtés egyetlen M12™ 12V REDLITHIUM™ 3,0 Ah akkumulátorral
- Masszív, fűthető kapucnis pulóver strapabíró pamutból (53%), erős megerősített zsebekkel és poliészter béléssel (47%), hogy ellenálljon a kemény kültéri körülményeknek.
- Optimalizált rejtett akkumulátorzseb az M12™ akkumulátor elől vagy hátul történő elhelyezéséhez a nagyobb kényelem érdekében
- Összel és tavasszal a pulóver strapabíró külső réteggént viselhető. Télen kabát alapjaként működik a legjobban, miközben hőt termel és megtartja a test közelében
- 3 karbon szállal varrott fűtési zóna - elosztja a hőt a legfontosabb testrészekben
- Érintőgombos kapcsoló, könnyű háromfokozatú hőmérséklet beállítás: magas, közepes, alacsony
- Beépített mobiltelefon tartó
- Gépben mosható és szárítható
- Akkumulátortartóval szállítva
- Rugalmas akkumulátor rendszerrel - MILWAUKEE®M12™ akkumulátorokkal működik



Leírás	Mennyiség a csomagban	Rendelt mennyiség	Cikkszám	EAN kód
M12HHGREY4-0(S) Fűthető kapucnis pulóver Szürke	1	1	4932480066	4058546403515
M12HHGREY4-0(M) Fűthető kapucnis pulóver Szürke	1	1	4932480067	4058546403522
M12HHGREY4-0(L) Fűthető kapucnis pulóver Szürke	1	1	4932480068	4058546403539
M12HHGREY4-0(XL) Fűthető kapucnis pulóver Szürke	1	1	4932480069	4058546403546
M12HHGREY4-0(XXL) Fűthető kapucnis pulóver Szürke	1	1	4932480070	4058546403553

## M12<sup>™</sup> fűthető pufi kabát - fekete

- A szénzsálas fűtőelemekkel ellátott M12<sup>™</sup> fűthető kabát M12<sup>™</sup> akkumulátorral működik, amely hőt termel és vezet el a mellkason, a háton és a vállakon
- Kimagasló működési idő, akár 11 óra fűtés egyetlen M12<sup>™</sup> 12V REDLITHIUM<sup>™</sup> 3,0 Ah akkumulátorral.
- A Ripstop poliészter könnyű konstrukciót biztosít, amely külső vagy középső réteggént használható (külső és belső réteg 100% poliészter).
- A megerősített kopásálló zónák védenek a kopástól és a szakadástól.
- Kényelmet és tartósságot biztosít zord, esős vagy szeles környezetben
- Optimalizált rejtett akkumulátorzseb az M12<sup>™</sup> akkumulátor elől vagy hátul történő elhelyezéséhez a nagyobb kényelem érdekében.
- 5 karbon szállal varrott fűtési zóna - elosztja a hőt a legfontosabb testrészekben
- Érintőgombos kapcsoló, könnyű háromfokozatú hőmérséklet beállítás: magas, közepes, alacsony
- Gépben mosható és szárítható
- Akkumulátorvezérlővel szállítva Rugalmas akkumulátor rendszerrel - MILWAUKEE<sup>®</sup> M12<sup>™</sup> akkumulátorokkal működik



Leírás	Mennyiség a csomagban	Rendelt mennyiség	Cikkszám	EAN kód
M12 <sup>™</sup> HPJLBL2-0(S) Fűthető Pufi kabát Női	1	1	4932480085	4058546403706
M2 <sup>™</sup> HPJLBL2-0(M) Fűthető Pufi kabát Női	1	1	4932480086	4058546403713
M2 <sup>™</sup> HPJLBL2-0(L) Fűthető Pufi kabát Női	1	1	4932480087	4058546403720
M12 <sup>™</sup> HPJLBL2-0(XL) Fűthető Pufi kabát Női	1	1	4932480088	4058546403737
M12 <sup>™</sup> HPJLBL2-0(XXL) Fűthető Pufi kabát Női	1	1	4932480089	4058546403744

## Kapucnis pulóverek

**ÚJ**

- Könnyen aláöltözhető a szezonálisnak megfelelően
- Megerősített első zsebek és vállvarrás.
- A kényelmes kialakítás és illeszkedés lehetővé teszi a szabad és könnyű mozgást a munkaterületen.

Leírás	Szín	Méret	Mennyiség a csomagban	Rendelt mennyiség	Cikkszám	EAN kód
① Kapucnis pulóver Fekete - 1 db	Fekete	S	1	1	4932493116	4058546479879
	Fekete	M	1	1	4932493117	4058546479886
	Fekete	L	1	1	4932493118	4058546479893
	Fekete	XL	1	1	4932493119	4058546479909
	Fekete	XXL	1	1	4932493120	4058546479916
② Kapucnis pulóver Szürke - 1 db	Szürke	S	1	1	4932493121	4058546479923
	Szürke	M	1	1	4932493122	4058546479930
	Szürke	L	1	1	4932493123	4058546479947
	Szürke	XL	1	1	4932493124	4058546479954
	Szürke	XXL	1	1	4932493125	4058546479961
③ Kapucnis pulóver Kék - 1 db	Kék	S	1	1	4932493126	4058546479978
	Kék	M	1	1	4932493127	4058546479985
	Kék	L	1	1	4932493128	4058546479992
	Kék	XL	1	1	4932493129	4058546480004
④ Kapucnis pulóver Barna - 1 db	Barna	S	1	1	4932493131	4058546480028
	Barna	M	1	1	4932493132	4058546480035
	Barna	L	1	1	4932493133	4058546480042
	Barna	XL	1	1	4932493134	4058546480059
	Barna	XXL	1	1	4932493135	4058546480066



## Munkás póló összefoglaló táblázat

- Strapabíró, 200 g/m<sup>2</sup>-es erős szövet, mely ellenáll az elszakadásnak és súrolódásnak, tökéletesen alkalmas a munkaterület hosszú távú igénybevételére.
- Tartós és légáteresztő pamut (60) poliészter (40) keverék.
- Zseb az jelölő filcek, fűldugók vagy más tárgyak tárolásához.
- UV-védelmi faktor UPF 50+ az EN 13758-1 szerint.

Megnevezés	Szín	Méret	Mennyiség a csomagban	Rendelt mennyiség	Cikkszám	EAN kód
① Rövid ujjú zsebes póló Fekete	Fekete	S	1	1	4932493003	4058546478742
	Fekete	M	1	1	4932493004	4058546478759
	Fekete	L	1	1	4932493005	4058546478766
	Fekete	XL	1	1	4932493006	4058546478773
	Fekete	XXL	1	1	4932493007	4058546478780
② Hosszú ujjú zsebes póló Fekete	Barna	S	1	1	4932493033	4058546479046
	Fekete	M	1	1	4932493034	4058546479053
	Fekete	L	1	1	4932493035	4058546479060
	Fekete	XL	1	1	4932493036	4058546479077
③ Rövid ujjú zsebes póló kék	Fekete	XXL	1	1	4932493037	4058546479084
	Kék	S	1	1	4932493013	4058546478841
	Kék	M	1	1	4932493014	4058546478858
	Kék	L	1	1	4932493015	4058546478865
	Kék	XL	1	1	4932493016	4058546478872
④ Hosszú ujjú zsebes póló kék	Kék	XXL	1	1	4932493017	4058546478889
	Kék	S	1	1	4932493043	4058546479145
	Kék	M	1	1	4932493044	4058546479152
	Kék	L	1	1	4932493045	4058546479169
⑤ Rövid ujjú zsebes póló zöld	Kék	XL	1	1	4932493046	4058546479176
	Kék	XXL	1	1	4932493047	4058546479183
	Zöld	S	1	1	4932493018	4058546478896
	Zöld	M	1	1	4932493019	4058546478902
	Zöld	L	1	1	4932493020	4058546478919
⑥ Hosszú ujjú zsebes póló zöld	Zöld	XL	1	1	4932493021	4058546478926
	Zöld	XXL	1	1	4932493022	4058546478933
	Szürke	S	1	1	4932493038	4058546479091
	Szürke	M	1	1	4932493039	4058546479107
	Szürke	L	1	1	4932493040	4058546479114
⑦ Rövid ujjú zsebes póló Barna	Szürke	XL	1	1	4932493041	4058546479121
	Szürke	XXL	1	1	4932493042	4058546479138
	Barna	S	1	1	4932493028	4058546478995
	Barna	M	1	1	4932493029	4058546479008
	Barna	L	1	1	4932493030	4058546479015
⑧ Hosszú ujjú zsebes póló Barna	Barna	XL	1	1	4932493031	4058546479022
	Barna	XXL	1	1	4932493032	4058546479039
	Barna	S	1	1	4932493058	4058546479299
	Barna	M	1	1	4932493059	4058546479305
	Barna	L	1	1	4932493060	4058546479312
	Barna	XL	1	1	4932493061	4058546479329
	Barna	XXL	1	1	4932493062	4058546479336



## Hybrid pólók összegző táblázata

**ÚJ**

- Könnyű és légáteresztő, 156 g/m<sup>2</sup>-es póló a kényelmes munkavégzés érdekében.
- Kifejezetten mobilitásra tervezve, ejtett vállú varrással.
- Légáteresztő és kényelmes pamut (33) poliészter (67) keverék.

Megnevezés	Szín	Méret	Mennyiség a csomagban	Rendelt mennyiség	Cikkszám	EAN kód
① HIBRID RÖVID UJJÚ PÓLÓ - FEKETE	Fekete	S	1	1	4932492963	4058546478346
	Fekete	M	1	1	4932492964	4058546478353
	Fekete	L	1	1	4932492965	4058546478360
	Fekete	XL	1	1	4932492966	4058546478377
	Fekete	XXL	1	1	4932492967	4058546478384
② HIBRID HOSSZÚ UJJÚ PÓLÓ - FEKETE	Fekete	S	1	1	4932492983	4058546478544
	Fekete	M	1	1	4932492984	4058546478551
	Fekete	L	1	1	4932492985	4058546478568
	Fekete	XL	1	1	4932492986	4058546478575
	Fekete	XXL	1	1	4932492987	4058546478582
③ HIBRID RÖVID UJJÚ PÓLÓ - SZÜRKE	Szürke	S	1	1	4932492968	4058546478391
	Szürke	M	1	1	4932492969	4058546478407
	Szürke	L	1	1	4932492970	4058546478414
	Szürke	XL	1	1	4932492971	4058546478421
	Szürke	XXL	1	1	4932492972	4058546478438
④ HIBRID HOSSZÚ UJJÚ PÓLÓ - SZÜRKE	Szürke	S	1	1	4932492988	4058546478599
	Szürke	M	1	1	4932492989	4058546478605
	Szürke	L	1	1	4932492990	4058546478612
	Szürke	XL	1	1	4932492991	4058546478629
	Szürke	XXL	1	1	4932492992	4058546478636
⑤ HIBRID RÖVID UJJÚ PÓLÓ - KÉK	Kék	S	1	1	4932492973	4058546478445
	Kék	M	1	1	4932492974	4058546478452
	Kék	L	1	1	4932492975	4058546478469
	Kék	XL	1	1	4932492976	4058546478476
	Kék	XXL	1	1	4932492977	4058546478483
⑥ HIBRID HOSSZÚ UJJÚ PÓLÓ - KÉK	Kék	S	1	1	4932492993	4058546478643
	Kék	M	1	1	4932492994	4058546478650
	Kék	L	1	1	4932492995	4058546478667
	Kék	XL	1	1	4932492996	4058546478674
	Kék	XXL	1	1	4932492997	4058546478681
⑦ HIBRID RÖVID UJJÚ PÓLÓ - ZÖLD	Zöld	S	1	1	4932492978	4058546478490
	Zöld	M	1	1	4932492979	4058546478506
	Zöld	L	1	1	4932492980	4058546478513
	Zöld	XL	1	1	4932492981	4058546478520
	Zöld	XXL	1	1	4932492982	4058546478537
⑧ HIBRID HOSSZÚ UJJÚ PÓLÓ - ZÖLD	Zöld	S	1	1	4932492998	4058546478698
	Zöld	M	1	1	4932492999	4058546478704
	Zöld	L	1	1	4932493000	4058546478711
	Zöld	XL	1	1	4932493001	4058546478728
	Zöld	XXL	1	1	4932493002	4058546478735



## Meleg időjáráshoz ajánlott pólók összegző táblázata

ÚJ

- Könnyű viselet, hogy hatékony maradjon a munkaterületen forró időjárási körülmények között.
- Nedvességelvezető anyag, 100% poliészter.
- Gyorsan száradó, többrétegű hálós anyag, jó szellőzéssel a hónalj alatt, a test két oldalán, és a háton.
- Raglan ujjak a kényelmes hordozáshoz eszköz táskák, hátizsákok vagy mászó hevederek esetén, kényelmes mozgásteret biztosítva.
- UV-védelmi faktor UPF 50+ az EN 13758-1 szerint.

	Megnevezés	Szín	Méret	Mennyiség a csomagban	Rendelt mennyiség	Cikkszám	EAN kód
①	WWSSBL™- Rövid ujjú póló Fekete	Fekete	S	1	1	4932493063	4058546479343
		Fekete	M	1	1	4932493064	4058546479350
		Fekete	L	1	1	4932493065	4058546479367
		Fekete	XL	1	1	4932493066	4058546479374
		Fekete	XXL	1	1	4932493067	4058546479381
②	WORKSKI™ TECHNIKAI HOSSZÚ UJJÚ PÓLÓ-fekete	Fekete	S	1	1	4932493078	4058546479497
		Fekete	M	1	1	4932493079	4058546479503
		Fekete	L	1	1	4932493080	4058546479510
		Fekete	XL	1	1	4932493081	4058546479527
		Fekete	XXL	1	1	4932493082	4058546479534
③	WORKSKIN™ TECHNIKAI RÖVID UJJÚ PÓLÓ-PIROS	Vörös	S	1	1	4932493068	4058546479398
		Vörös	M	1	1	4932493069	4058546479404
		Vörös	L	1	1	4932493070	4058546479411
		Vörös	XL	1	1	4932493071	4058546479428
		Vörös	XXL	1	1	4932493072	4058546479435
④	WORKSKIN™ TECHNIKAI HOSSZÚ UJJÚ PÓLÓ-PIROS	Vörös	S	1	1	4932493083	4058546479541
		Vörös	M	1	1	4932493084	4058546479558
		Vörös	L	1	1	4932493085	4058546479565
		Vörös	XL	1	1	4932493086	4058546479572
		Vörös	XXL	1	1	4932493087	4058546479589
⑤	WORKSKIN™ TECHNIKAI HOSSZÚ UJJÚ PÓLÓ-SÁRGA	Sárga	S	1	1	4932493073	4058546479442
		Sárga	M	1	1	4932493074	4058546479459
		Sárga	L	1	1	4932493075	4058546479466
		Sárga	XL	1	1	4932493076	4058546479473
		Sárga	XXL	1	1	4932493077	4058546479480
⑥	WORKSKIN™ hosszú ujjú funkcionális póló - sárga	Sárga	S	1	1	4932493088	4058546479596
		Sárga	M	1	1	4932493089	4058546479602
		Sárga	L	1	1	4932493090	4058546479619
		Sárga	XL	1	1	4932493091	4058546479626
		Sárga	XXL	1	1	4932493092	4058546479633
⑦	WORKSKIN™ technikai rövid ujjú póló-szürke	Szürke	S	1	1	4933478194	4058546341275
		Szürke	M	1	1	4933478195	4058546341282
		Szürke	L	1	1	4933478196	4058546341299
		Szürke	XL	1	1	4933478197	4058546341305
		Szürke	XXL	1	1	4933478198	4058546341312
⑧	WORKSKIN™ technikai hosszú ujjú póló-szürke	Szürke	S	1	1	4933464108	4058546220532
		Szürke	M	1	1	4933464194	4058546221393
		Szürke	L	1	1	4933464195	4058546221409
		Szürke	XL	1	1	4933464196	4058546221416
		Szürke	XXL	1	1	4933464197	4058546221423



## Baseball sapkák összefoglaló táblázata

**ÚJ**

- Könnyű sapka, amely megvédi a napfénytől a munkaterületen és azon kívül is.
- Rugalmas pánt a kiváló illeszkedésért. A sapka méretei S/M és L/XL piros, fekete vagy szürke színben kaphatók.
- UV védelmi tényező UPF 50+ az EN 13758-1 szabvány szerint.

Leírás	Méret	Mennyiség a csomagban	Rendelt mennyiség	Cikkszám	EAN kód
① Baseball sapka - fekete	S / M	1	1	4932493095	4058546479664
Baseball sapka - fekete	L / XL	1	1	4932493096	4058546479671
② Baseball sapka - szürke	S / M	1	1	4932493097	4058546479688
Baseball sapka - szürke	L / XL	1	1	4932493098	4058546479695
③ Baseball sapka - piros	S / M	1	1	4932493099	4058546479701
Baseball sapka - piros	L / XL	1	1	4932493100	4058546479718

①



②



③



## Snapback trucker sapka

**ÚJ**

- Könnyű viseletű sapka a naptól való védelemért, munkaterületen vagy azon kívül.
- A ripstop poliészter az elülső panelen növeli az ellenállást és egy strapabíró megjelenést kölcsönöz.
- Anyaga jól szellőző, hálós.
- Snapback mechanizmus az összes fejmérethez való illeszkedéshez.

Leírás	Mennyiség a csomagban	Rendelt mennyiség	Cikkszám	EAN kód
Snapback trucker sapka Fekete	1	1	4932493107	4058546479787



## BCS Baseball sapkák összefoglaló táblázata

ÚJ

- Könnyű sapka a nap elleni védelemhez, munkahelyen vagy azon kívül.
- Hűsítő, gyorsan száradó, nedvesség elvezető anyag.
- Rugalmas szalag a legjobb illeszkedésért. A sapka méretei S/M és L/XL, elérhető szürke, sötétszürke és kék színekben.
- UV-védelmi faktor UPF 50+ az EN 13758-1 szerint.

Leírás	Méret	Mennyiség a csomagban	Rendelt mennyiség	Cikkszám	EAN kód
① BCS BASEBALL SAPKA -szürke	S / M	1	1	4932493101	4058546479725
BCS BASEBALL SAPKA- szürke	L / XL	1	1	4932493102	4058546479732
② BCS BASEBALL SAPKA - sötét szürke	S / M	1	1	4932493103	4058546479749
BCS BASEBALL SAPKA - sötét szürke	L / XL	1	1	4932493104	4058546479756
③ BCS BASEBALL SAPKA - kék	S / M	1	1	4932493105	4058546479763
BCS BASEBALL SAPKA - kék	L / XL	1	1	4932493106	4058546479770



## BNL Téli sapka

ÚJ

- Kényelmes kötött sapka védi a hideg időjárástól.
- Bolyhos bélelés a szél ellen.
- A 98% poliészter, 2% spandex anyag jól szívja a nedvességet, ezzel megelőzni a verejtékezést és túlmelegedést."

Leírás	Mennyiség a csomagban	Rendelt mennyiség	Cikkszám	EAN kód
① BNL Téli sapkák - fekete	1	1	4932493109	4058546479800
② BNL Téli sapkák - szürke	1	1	4932493110	4058546479817
③ BNL Téli sapkák - piros	1	1	4932493111	4058546479824



## Nyakvédő és szájmász

- Multifunkciós: viselje nyakvédőként, szájmászkként, fejpántként, csuklópántként vagy fejevédőként a munkahelyen
- A folyadékvezető anyag gyorsan megszárad, taszítja az izzadságot és a vizet, és szárazon tartja a felhasználót a munkaterületen
- Lélegző, kényelmes anyag 86% poliészterből és 14% spandexből.
- 50+ UPF napvédelem kiszűri az UV-sugarak 98%-át
- Szél, por és munkahelyi törmelék elleni védelem
- Visszafordító perem megakadályozza az anyag lecsúszását
- Biztonságos mosás és szárítás
- Egy univerzális méret
- Elérhető szürke és vörös színekben



Leírás	Szín	Mennyiség a csomagban	Rendelt mennyiség	Cikkszám	EAN kód
Nyakvédő és szájmász - piros	Vörös	1	1	4933478780	4058546360627
Nyakvédő és szájmász - szürke	Szürke	1	1	4933478766	4058546360481

## WORKSKIN<sup>™</sup> nyakvédő és szájmász

**ÚJ**

- Többfunkciós viselet, használható nyakmelegítőként, arcmászkként, fejpántként, izzadságfelszívóként vagy fejedőként a forró időjárás, nap vagy szél elleni védelemre.
- Légáteresztő anyag, hogy hűsen maradjon és gyorsan száradjon a forró körülmények közötti munkavégzés közben.
- Állítható nyakmelegítő hátsó húzózárral, személyre szabható.
- A káros UV sugarakat blokkolja. UPF 50+ besorolás EN 13758-1 szerint (csak a piros verzió esetén)



Leírás	Mennyiség a csomagban	Rendelt mennyiség	Cikkszám	EAN kód
Nyakvédő és arcmász Szürke	1	1	4932493093	4058546479640
Nyakvédő és arcmász Piros	1	1	4932493094	4058546479657

## Performance arcmász

- Strukturált kialakítás - a maszknem tapad a szájhoz
- 3 puha és szellőző réteg - egész napos kényelem a hosszú ideig tartó viseléshez
- Kényelmes, állítható pánt - nincs nyomás a füleken.
- Víz taszító külső réteg
- Rugalmas orrhíd - állíthatóság a jobb tömítés és a szemüveg párosodásának csökkentése érdekében
- Nedvességet elvezető belső réteg - hűvös marad, gyorsan szárad
- Mosógépben mosható



Leírás	Méret	Mennyiség a csomagban	Rendelt mennyiség	Cikkszám	EAN kód
Performance arcmász S/M - 3 db	S / M	3	1	4932478865	4058546361471
Performance arcmász L/XL - 3 db	L / XL	3	1	4932478866	4058546361488





## Rugalmas térdvédő

- Rugalmas, könnyű és kényelmes habbetét
- Vízálló külső rész
- Törmelékvédelem, hogy megakadályozza a törmelék bejutását
- Állítható hevederek az egyedi illeszkedés érdekében
- Csatok a térdvédő gyors fel- és leszereléséhez



Leírás	Mennyiség a csomagban	Rendelt mennyiség	Cikkszám	EAN kód
Rugalmas térdvédő - 1 pár	1	1	4932478136	4058546340698

## Kemény térdvédő

- Vastag, kényelmes hab párnázat gélzónával
- Tartós kemény külső rész, amely ellenáll a durva felületeknek
- Állítható dupla hevederek a jobb tartásért és az egyedi illeszkedésért
- Fém szegecsekkel ellátott csatok, amelyek ellenállnak az ismételt rögzítéseknek
- 1680D Ballistic Nylon a hosszú élettartamért



Leírás	Mennyiség a csomagban	Rendelt mennyiség	Cikkszám	EAN kód
Kemény térdvédő - 1 pár	1	1	4932478137	4058546340704

## Prémium Térdvédő Lenyomatmentes

- Nagy sűrűségű hab párnázat, prémium gél töltéssel
- Lenyomatmentes bevonat az érzékeny felületekhez, a karcolások elkerülése érdekében
- Kényelmes és állítható dupla hevederek, szélesebb alsó pánttal
- Fém szegecsekkel ellátott csatok, amelyek ellenállnak az ismételt rögzítéseknek
- 1680D Ballistic Nylon a hosszú élettartamért



Leírás	Mennyiség a csomagban	Rendelt mennyiség	Cikkszám	EAN kód
Prémium Térdvédő Lenyomatmentes - 1 pár	1	1	4932478139	4058546340728

# ACÉL TÁROLÓRENDSZER



**TERVEZZE MEG ACÉL  
TÁROLÓFIÓKJAIT  
SZIVACS BETÉTEKKEL**



## 30" / 78 cm 7 fiókos gurulós szerszámkocsi

- 45 kg-ig terhelhető, lágyan záródó fiókok
- 90 kg-ig terhelhető alsó fiók
- Eldőlés elleni védelem - egyszerre 1 fiók nyitható
- Minden fiók csúszásgátló betéttel van ellátva
- Süllyesztett, sima felületű ABS munkalap csavarhúzó furatokkal és további rekeszekkel
- Sarokvédők ütődés ellen
- Mágneses elosztó lehetővé teszi az akkumulátorok töltését közvetlenül a szekrényen.
- Szerszámtároló oldalfal kampókkal és tárolókkal van ellátva a leggyakrabban használt szerszámok egyszerű eléréséhez
- Kihajtható polc palackok és spray-k tárolására
- Alsó fiókban rendszerező elektromos szerszámgépekhez
- 125 mm-es kerekek (2 db fix, 2 db forgatható fékkel)
- 800 kg terhelési kapacitás



Leírás	Méret (mm)	Mennyiség a csomagban	Rendelt mennyiség	Cikkszám	EAN kód
30" / 78 cm 7 fiókos gurulós szerszámkocsi	1064 x 810 x 524	1	1	4932478849	4058546361310

## 30" / 78 cm 4 fiókos acél tároló felső láda

- 45 kg-ig terhelhető, lágyan záródó fiókok
- Eldőlés elleni védelem - egyszerre 1 fiók nyitható
- Minden fiók csúszásgátló betéttel van ellátva
- Sarokvédők ütődés ellen
- Kihajtható polc palackokhoz és dobozokhoz



Leírás	Méret (mm)	Mennyiség a csomagban	Rendelt mennyiség	Cikkszám	EAN kód
30" / 78 cm 4 fiókos acél tároló felső láda	810 x 524 x 498	1	1	4932478850	4058546361327

## 40" / 102 cm acél munkakocsi

- 45 kg-ig terhelhető lágyan záródó fiókok
- 90 kg-ig terhelhető kihúzható alsó polc
- Beépített tárolórekeszek
- 2 kivehető palacktartó, amelyek fejfelé fordíthatók, hogy egy sík felületet képezzenek, vagy teljesen eltávolíthatók függőleges hosszú szerszámtároláshoz.
- V-bevágások anyagok tartására vágás és mérés közben
- Kinyitható hátsó polc - 22 kg maximális teherbírás
- 2 mozgatható polc üvegek, spray-k és további felszerelések tárolására
- Sarokvédők ütődés ellen
- Mágneses elosztó lehetővé teszi az akkumulátorok töltését közvetlenül a munkakocsin
- 125 mm-es ipari kerekek (2 db fix és 2 db mozgatható fékkel)
- 315 kg terhelési kapacitás



Leírás	Méret (mm)	Mennyiség a csomagban	Rendelt mennyiség	Cikkszám	EAN kód
40" / 102 cm acél munkakocsi	1016 x 561 x 991	1	1	4932478856	4058546361389

## 46" / 117 cm 10 fiókos acél szerszámkocsi

- 45 kg-ig terhelhető, lágyan záródó fiókok
- 90 kg-ig terhelhető alsó fiók
- Minden fiók csúszásgátló betéttel van ellátva
- Sarokvédők ütődés ellen
- Mágneses elosztó lehetővé teszi az akkumulátorok töltését közvetlenül a szekrényen.
- Kihajtható polc palackok és spray-k tárolására
- Beépített palacknyitó
- Alsó fiókban rendszerező elektromos szerszámgépekhez
- 150 mm-es kerekek (2 db fix, 2 db forgatható fékkel)
- 1360 kg terhelési kapacitás



Leírás	Méret (mm)	Mennyiség a csomagban	Rendelt mennyiség	Cikkszám	EAN kód
46" / 117 cm 10 fiókos acél szerszámkocsi	1170 x 562 x 982	1	1	4932478852	4058546361341

## 46" / 117 cm 6 fiókos acél tároló felső láda

- 45 kg-ig terhelhető, lágyan záródó fiókok
- Minden fiók csúszásgátló betéttel van ellátva
- Felső munkafiók laptop használatához
- Zárható biztonsági fiók az értékes tárgyak (telefon, kulcsok, dokumentumok) biztonságos tárolására.
- Sarokvédők ütődés ellen
- Mágneses elosztó lehetővé teszi az akkumulátorok töltését közvetlenül a szekrényen.
- Szerszám-tároló oldalfal kampókkal és tárolókkal van ellátva leggyakrabban használt szerszámok egyszerű eléréséhez



Leírás	Méret (mm)	Mennyiség a csomagban	Rendelt mennyiség	Cikkszám	EAN kód
46" / 117 cm 6 fiókos acél tároló felső láda	1170 x 562 x 644	1	1	4932478854	4058546361365

## PVC munkafelület

- PVC munkafelület a 46"/117 cm-es, 10 fiókos acél szerszámkocsihoz
- Lehetővé teszi a produktív és biztonságos munkát a 46" szerszámkocsi tetején.
- Megakadályozza a tárgyak elgurulását vagy leesését a felületről.
- Könnyű felszerelhetőség két ragasztócsíkkal (a szállítási terjedelem része).



Leírás	Mennyiség a csomagban	Rendelt mennyiség	Cikkszám	EAN kód
PVC Munkafelület 46" Szerszámkocsihoz	1	1	4932492547	4058546419141



## TOOLGUARD™ 7-FIÓKOS ACÉL, GURULÓS TÁROLÓ SZEKRÉNY

ÚJ

- 45 kg-ig terhelhető fiókok, az alsó fiók 90 kg terhelhető.
- A billenés-gátló védelem csak egy fiókot enged megnyitni egyszerre.
- 125 mm-es ipari kerekek (2 fix, 2 forgó-fékes).
- 5 fiók, amelyekben az autószereléshez szükséges alapvető eszközök vannak elhelyezve, rendezetten, habbetétekben. M18FMTIW2F12 Ütvecsavarozó: A MILWAUKEE® kínálatában találhatóak a legváltozatosabb vezeték nélküli ütvecsavarozó, iparági vezető teljesítménnyel 881 Nm feloldó nyomatékkal és 745 Nm rögzítési nyomatékkal. Hihetetlenül kompakt kialakítás ezekhez a teljesítményszintekhez, mindössze 152 mm teljes hosszúsággal, ideális szűk terekben való alkalmazásokhoz.
- 2 darab M18™ 5.0 AH akkumulátorral mellékelve: Az új borítás nagyobb védelmet nyújt olajok, oldószeres és zsírok ellen.
- M12™ - M18™ GYORS TÖLTŐ: Újratölti az összes M18™, M14™ és M12™ REDLITHIUM™ akkumulátorcsomagot.



Leírás	Mennyiség a csomagban	Rendelt mennyiség	Cikkszám	EAN kód
TOOLGUARD™ 30" / 78 cm 7 fiókos acél szerszámkocsi Szerszámokkal feltöltve + Gépek - 1 db	246	1	4932493817	4058546509774
<p>119 darabos 1/4", 3/8", 1/2" Racsnis és dugókulcsos habkészlet (4932498518), MAX BITE™ Csillag-villáskulcs készlet habbetétben, metrikus 27 részes (4932493247), Fogó készlet 4 rsz. - Habbetétben - 1 db (4932493631), MAX BITE™ racsnis csillag-villáskulcs készlet habbetétben 15 részes (4932479828), Kettős Villáskulcs készlet habbetétben 10 részes (4932493629), Csavarhúzó készlet 3 oldalú markolattal habbetétben (4932479830), Zégerfogó készlet 3 rsz. - Habbetétben - 1 db (4932493632), Lakatos-, Sörétes kalapács készlet habbetétben, 2 részes (4932493253), Mérő és vágóeszköz készlet habbetétben, 3 részes (4932493252), 1/2" Gépi Dugókulcs kit. rövid 32 rsz. Habbetétben - 1 db (4932493392), M18™ FIW2F12-0 KOMPAKT ütvecsavarozó (4933498058), 2x M18™ CR (Chemical Resistant) 5.0 AH AKKUMULÁTOR (4932479265), M12™ - M18™ GYORS TÖLTŐ (4932451079), Védőszemüveg víztisztá, párássodásmentes - 1 db (4932478763), Zsinóros fűldugók - 3 db (4932471904), 30" / 78 cm 7 fiókos acél szerszámkocsi - 1 db (4932478849)</p>				

## TOOLGUARD™ 7-FIÓKOS, GURULÓS ACÉL TÁROLÓ SZEKRÉNY (EU-s szabányos verzió)

ÚJ

- 45 kg-os terhelhetőségű fiókok, az alsó fiók 90 kg-os terhelhető.
- Billenés-gátló csak egy fiókot enged megnyitni egyszerre.
- 125 mm-es ipari kerekek (2 fix, 2 forgó-fékes).
- 5 fiók, amelyekben az autószereléshez szükséges alapvető eszközök vannak elhelyezve, rendezetten, habbetétekben.



Leírás	Mennyiség a csomagban	Rendelt mennyiség	Cikkszám	EAN kód
TOOLGUARD™ 30" / 78 cm 7 fiókos acél szerszámkocsi Szerszámokkal feltöltve Általános - 1 db	206	1	4932498185	4058546520540
<p>119 darabos 1/4", 3/8", 1/2" Racsnis és dugókulcsos habkészlet (4932498518), MAX BITE™ Csillag-villáskulcs készlet habbetétben, metrikus 27 részes (4932493247), Fogó készlet 4 rsz. - Habbetétben - 1 db (4932493631), MAX BITE™ racsnis csillag-villáskulcs készlet habbetétben 15 részes (4932479828), Kettős Villáskulcs készlet habbetétben 10 részes (4932493629), Csavarhúzó készlet 3 oldalú markolattal habbetétben (4932479830), Zégerfogó készlet 3 rsz. - Habbetétben - 1 db (4932493632), Lakatos-, Sörétes kalapács készlet habbetétben, 2 részes (4932493253), Mérő és vágóeszköz készlet habbetétben, 3 részes (4932493252), 30" / 78 cm 7 fiókos acél szerszámkocsi - 1 db (4932478849)</p>				

## MAX BITE™ Csillagvilláskulcs készlet habbetétben

ÚJ

- MAX BITE™ nyílt végű fogás csökkenti a lekerekítést és a lekoparást.
- Kerekített I-Beam fogantyú a kényelmes fogáshoz.
- 15°-os eltolású doboz a jobb hozzáférhetőségért.
- Krómötvözet acél, krómozott.

Leírás	Méret (mm)	Mennyiség a csomagban	Rendelt mennyiség	Cikkszám	EAN kód
① MAX BITE™ Csillagvilláskulcs készlet habbetétben, metrikus 27 részes	45 x 536 x 417	27	1	4932493247	4058546481186
6mm, 7mm, 8mm, 9mm, 10mm, 11mm, 12mm, 13mm, 14mm, 15mm, 16mm, 17mm, 18mm, 19mm, 20mm, 21mm, 22mm, 23mm, 24mm, 25mm, 26mm, 27mm, 28mm, 30mm, 32mm, 36mm					
Habbetét üres MAXBITE™ Csillagvilláskulcs 27 rsz. készlethez	45 x 536 x 417	1	1	4932493676	4058546508364
② MAX BITE™ Racsnis Csillag-villáskulcs készlet habbetétben, metrikus 22 részes	45 x 536 x 417	22	1	4932493248	4058546481193
6mm, 7mm, 8mm, 9mm, 10mm, 11mm, 12mm, 13mm, 14mm, 15mm, 16mm, 17mm, 18mm, 19mm, 20mm, 21mm, 22mm, 24mm, 25mm, 27mm, 30mm, 32mm					
Habbetét üres MAXBITE™ Racsnis csillag-villáskulcs 22 rsz. készlethez	45 x 536 x 417	1	1	4932493677	4058546508371



## Általános szerszámkészlet habbetétben, 15 részes

ÚJ

- Hex Key Set: Forgatható és zárható tok a kulcsok könnyű hozzáférésehez. Gömbölyű végű 30°-os hozzáférés bármely hatszögletű anyacsavarhoz.
- Pliers: Optimális fogazat a könnyű és erőfeszítés nélküli munkához. Vágóélek indukciósan edzettek kemény és puha drótok vágásához.
- Engineer Hammer: Erősített fejcsatlakozás a tartósság érdekében. Kőrísa markolat alacsony rezgést biztosít.
- Hacksaw: Strapabíró fémváz, támogatja a nagyobb feszültséget (25,000 PSI / 250 font).
- Mágneses Mérészalag: Erős mágnes a szalag elején, könnyű rögzítést tesz lehetővé lapos felületeken és kerek csöveken egyaránt. Kompakt és ergonomikus tervezés.

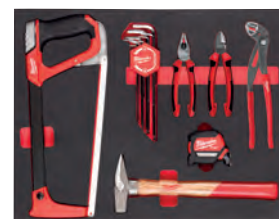

Leírás	Méret (mm)	Mennyiség a csomagban	Rendelt mennyiség	Cikkszám	EAN kód
Általános szerszámkészlet habbetétben, 15 részes	45 x 536 x 417	15	1	4932493257	4058546481285
Imbuszkulcs készlet 9 részes (4932478621), Oldalsípőfogó 160 mm (4932492463), Kombináltfogó 165 mm (4932492461), Vízpumpa fogó 250 mm (4932492459), Hickory lakatos kalapács 500 g (4932478668), Fűrészkeret 300mm (48220050), Prémium Mágneses Mérészalag 5 m / 16 láb / 27 mm - 1 db (4932464602)					
Habbetét üres Általános szerszámkészlethez	45 x 536 x 417	1	1	4932493686	4058546508463

## TORQUE LOCK<sup>™</sup> Önzáró fogó készlet habbetétben

**ÚJ**

- TORQUE LOCK<sup>™</sup>: Gyorsabb beállítás és könnyű feloldás lapos és kerek anyagok rögzítésekor. További erő alkalmazható a TORQUE LOCK<sup>™</sup> csavarra jobb és biztonságosabb fogáshoz. Felakasztásra / tárolásra is alkalmas.
- Edzett fogak: Jobb fogás az építési területen lévő anyagokhoz.
- Rust protection: Krómozott szerszám, amely csökkenti a korróziót, így meghosszabbítja az élettartamot.
- Karos kioldó kialakítás: Hagyományos kioldókar az építési területen való kényelemért.
- MAXBITE<sup>™</sup> fogók speciális fej-geometriával rendelkeznek a maximális fogáshoz.

①



②



Leírás	Méret (mm)	Mennyiség a csomagban	Rendelt mennyiség	Cikkszám	EAN kód
① Önzáró fogó készlet Habbetétben, 5 részes	45 x 357 x 417	5	1	<b>4932493634</b>	4058546485054
Ívelt pofájú, állítható önzáró fogó 5" (4932472263), Hosszúcsőrű, állítható önzáró fogó 6" (4932471731), Ívelt, MAX BITE <sup>™</sup> pofájú, állítható önzáró fogó 7" (4932471730), Egyenes pofájú, állítható önzáró fogó 10" (4932471726), Ívelt, MAX BITE <sup>™</sup> pofájú, állítható önzáró fogó 10" (4932471729)					
Habbetét üres Fogó 11 rsz készlethez	45 x 536 x 417	1	1	<b>4932493680</b>	4058546508401

② TORQUE LOCK <sup>™</sup> Önzáró fogó készlet habbetétben, 11 részes	45 x 536 x 417	11	1	<b>4932493251</b>	4058546481223
---	----------------	----	---	-------------------	---------------

TORQUE LOCK<sup>™</sup> Ívelt pofájú, állítható önzáró fogó 5" 1 db (4932472263); TORQUE LOCK<sup>™</sup> Ívelt pofájú, állítható önzáró fogó 7" (4932471732); TORQUE LOCK<sup>™</sup> Ívelt pofájú, állítható önzáró fogó 10" 1 db (4932471725); TORQUE LOCK<sup>™</sup> C-formájú önzáró szorító, elfordítható pofákkal 11" 1 db (4932471728); TORQUE LOCK<sup>™</sup> Hosszúcsőrű, állítható önzáró fogó 4" 1 db (4932472262); TORQUE LOCK<sup>™</sup> Hosszúcsőrű, állítható önzáró fogó 6" (4932471731); TORQUE LOCK<sup>™</sup> Hosszúcsőrű, állítható önzáró fogó 9" (4932471733); TORQUE LOCK<sup>™</sup> Ívelt, MAX BITE<sup>™</sup> pofájú, állítható önzáró fogó 7" 1 db (4932471730); TORQUE LOCK<sup>™</sup> Ívelt, MAX BITE<sup>™</sup> pofájú, állítható önzáró fogó 10" 1 db (4932471729); TORQUE LOCK<sup>™</sup> C-formájú önzáró szorító, gömbölyű pofákkal 11" 1 db (4932471727); C-formájú önzáró szorító, elfordítható pofákkal 18" 1 db (4932472261)



## Csavarhúzó készlet habbetétben

ÚJ

- Kényelmes Tri-Lobe fogantyú, optimalizált a maximális felhasználói kényelem és nagy nyomatékú alkalmazásokhoz.
- Megkeményített mágneses hegyek a maximális tartósságért és a rögzítőelemek megtartásáért.
- Kulcskész markolat extra karerő kifejtésére.
- Görgődésmentes, 3 oldalú gallér a fogantyún.

Leírás	Méret (mm)	Mennyiség a csomagban	Rendelt mennyiség	Cikkszám	EAN kód
① Csavarhúzó Torx készlet 7 részes - Habbetétben T7x65, T8x65, T9x75, T10x75, T15x75, T20x100, T25x100	45 x 178.5 x 417	7	1	4932492391	4058546417581
Habbetét üres Csavarhúzó TX 7 rsz. Készlethez	45 x 178.5 x 417	1	1	4932493669	4058546508296
② Csavarhúzó Torx készlet 6 részes - Habbetétben T10x75, T15x75, T20x100, T25x100, T30x125, T40x125	45 x 178.5 x 417	6	1	4932492392	4058546417598
Habbetét üres Csavarhúzó TX 6 rsz. Készlethez	45 x 178.5 x 417	1	1	4932493670	4058546508302
③ Csavarhúzó PH készlet 5 részes - Habbetétben PH0x75, PH1x100, PH2x125, PH3x150, PH2x45	45 x 178.5 x 417	5	1	4932492393	4058546417604
Habbetét üres Csavarhúzó PH 5 rsz. Készlethez	45 x 178.5 x 417	1	1	4932493671	4058546508319
④ Csavarhúzó SL készlet 7 részes - Habbetétben SL 0.5x3x75, SL 0.6 x 3.5 x 100, SL 0.8x4x100, SL 1.0x5.5x125, SL 1.2x6.5x125, SL 1.6x8x175, SL 1.2x6.5x45	45 x 178.5 x 417	7	1	4932492395	4058546417628
Habbetét üres Csavarhúzó Lapos 7 rsz. Készlethez	45 x 178.5 x 417	1	1	4932493673	4058546508333
⑤ Csavarhúzó PH + SL készlet 7 részes - Habbetétben SL 0.5x3x75, SL 0.8x4x100, SL 1.0x5.5x125, SL 1.2x6.5x125, PH0x75, PH1x100, PH2x125	45 x 178.5 x 417	7	1	4932492394	4058546417611
Habbetét üres Csavarhúzó PH - Lapos 7 rsz. Készlethez	45 x 178.5 x 417	1	1	4932493672	4058546508326
⑥ Habbetét csavarhúzókhöz 3 oldalú markolattal SL 2.5 / SL 3 / SL 4 / SL 5.5 / SL 6 / SL 6.5 / SL 8, PH 0 / PH 1 / PH 2 / PH 2 / PH 3, PZ 0 / PZ 1 / PZ 2 / PZ 2 / PZ 3, T 10 / T 15 / T 20 / T 25 / T 30 / T 40	45 x 536 x 417	23	1	4932479830	4058546376246
Habbetét üres Csavarhúzó 23 rsz. Készlethez	45 x 536 x 417	1	1	4932493668	4058546508289

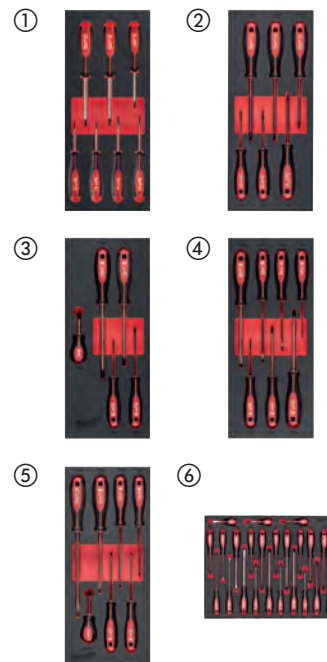

## VDE Csavarhúzó készlet habbetétben

**ÚJ**

- VDE-tesztelt, 10000 V-ig, és garantáltan 1000 V-ig.
- Vékony nyélátmérő alacsonyan elhelyezkedő csavarokhoz való hozzáféréshez.
- Kényelmes Tri-Lobe fogantyú, optimalizálva a maximális felhasználói kényelem és nagy nyomatékú alkalmazások számára.
- Az állandóan látható azonosítójelek gyors eszközazonosítást tesznek lehetővé.



Leírás	Méret (mm)	Mennyiség a csomagban	Rendelt mennyiség	Cikkszám	EAN kód
VDE Csavarhúzó készlet habbetétben, 8 részes	45 x 178.5 x 417	8	1	<b>4932493249</b>	4058546481209
PH0x60, PH1x80, PH2x100, 0.4x2.5x75, 0.6x3.5x100, 0.8x4x100, 1.0x5.5x125, 1.2x6.5x150					
Habbetét üres VDE csavarhúzó 8 rsz készlethez	45 x 178.5 x 417	1	1	<b>4932493678</b>	4058546508388

## Mérő és vágóeszköz készlet habbetétben

**ÚJ**

- Kompakt fűrész: Szerszámmentes pengecserélés, akár 10-szer gyorsabb pengecseré és 12 hüvelykes pengék befogadása.
- Snapp kés: Fém zár a maximális tartósságért és hosszabb élettartamért.
- Mágneses mérőszalag: Erős mágnes a szalag elején, könnyű rögzítést tesz lehetővé lapos felületeken és kerek csöveken egyaránt. Kompakt és ergonomikus kialakítás.



Leírás	Méret (mm)	Mennyiség a csomagban	Rendelt mennyiség	Cikkszám	EAN kód
Mérő és vágóeszköz készlet habbetétben, 3 részes	45 x 178.5 x 417	3	1	<b>4932493252</b>	4058546481230
Prémium Mágneses Mérőszalag 5 m / 16 láb / 27 mm - 1 db (Rendelési egység 6 db), Törhető pengés kés 7 szelvényes 18 mm, Kompakt egykezes kézi fűrészlap-befogó					
Habbetét üres Mérő és vágóeszköz 3 rsz készlethez	45 x 178.5 x 417	1	1	<b>4932493681</b>	4058546508418

## Villáskulcs készlet habbetétben

**ÚJ**

- Kis fejméretű szűk területeken való hozzáféréshez.
- Kerekített I-beam fogantyú a nyomték kényelmes kifejtéséhez.
- Tintával feltöltött méretcímkék a könnyű és gyors méretazonosításhoz.
- Króm bevonat a korrózió és rozsd elleni védelemért.
- A készletek strapabíró habban érkeznek.



Leírás	Méret (mm)	Mennyiség a csomagban	Rendelt mennyiség	Cikkszám	EAN kód
① Villáskulcs készlet habbetétben - 10 darabos	45 x 178.5 x 417	10	1	<b>4932493629</b>	4058546485009
6x7, 8x9, 10x11, 12x13, 14x15, 16x17, 18x19, 20x22, 21x23, 24x27mm					
② Villáskulcs készlet habbetétben - 4 darabos	45 x 178.5 x 417	4	1	<b>4932493630</b>	4058546485016
24x26, 25x28, 27x29, 30x32mm					

## Fékcsőkulcs készlet - Habbetétben

ÚJ

- Megoptimalizált fejgeometria a biztonságos fogáshoz a csavarokon, a anyacsavarok kerekedésének csökkentése érdekében.
- I-beam fogantyú a nagy nyomaték kifejtése közbeni kényelemért.
- Tintával feltöltött méretcímkek a könnyű és gyors méretazonosításhoz.
- 15 fokos szöggel döntött fejek jobb hozzáférésért.
- A készlet rendezett tárolása a strapabíró habban.



Leírás	Méret (mm)	Mennyiség a csomagban	Rendelt mennyiség	Cikkszám	EAN kód
Fékcsőkulcs készlet 6 rsz. - Habbetétben - 1 db	45 x 178.5 x 417	6	1	4932493628	4058546484996
8x10, 10x11, 12x14, 13x14, 17x19, 19x22mm					

## Zégerfogó készlet 3 rsz. - Habbetétben

ÚJ

- A csúszásgátlós, barázdált tárcsának köszönhetően könnyebb és gyorsabb az belső-külső átváltás.
- A teljes metál, konvertálható tárcsa ellenáll a kopásnak.
- Csúszásmentes fogás dupla bevonatú fogantyúkkal.
- Prémium habbetétben tárolva.

Leírás	Méret (mm)	Mennyiség a csomagban	Rendelt mennyiség	Cikkszám	EAN kód
① Zégerfogó készlet Habbetétben, 3 részes	45 x 178.5 x 417	3	1	4932493632	4058546485030
Zégerfogó - Egyenes - 1,2 mm hegy, Nagy Zégerfogó - Egyenes - 1,8 mm hegy, Nagy Zégerfogó - 90° - 1,8 mm hegy					
② Zégerfogó készlet Habbetétben, 6 részes	45 x 357 x 417	6	1	4932493633	4058546485047
Mini Zégerfogó - Egyenes - 0,9 mm (4932492487), Mini Zégerfogó - 45° - 0,9 mm hegy (4932492488), Zégerfogó - Egyenes - 1,2 mm hegy (4932492490), Nagy Zégerfogó - Egyenes - 1,8 mm hegy (4932492493), Nagy Zégerfogó - 45° - 1,8 mm hegy (4932492494), Nagy Zégerfogó - 90° - 1,8 mm hegy (4932492495)					

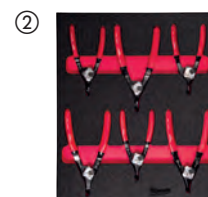

## Vízpumpa-, Önzáró fogó készlet habbetétben

**ÚJ**

- Optimális nyomaték a könnyű és fáradságmentes munkához.
- A vágóélek indukciósan edzettek, kemény és puha drótok vágásához.
- Korrozíó elleni védelem a hosszabb élettartam érdekében.
- Rögzítőkötél csatlakozó, mellyel rögzítheti a MILWAUKEE® biztonsági tartományhoz az eszközt, így lehetővé téve a magasban történő használatot.

Leírás	Méret (mm)	Mennyiség a csomagban	Rendelt mennyiség	Cikkszám	EAN kód
① TORQUE LOCK™ Vízpumpa-, Önzáró fogó készlet habbetétben, 2 részes  TORQUE LOCK™ Ívelt pófájú, állítható önzáró fogó 10" 1 db (4932471725), Vízpumpa fogó 250 mm (4932492459)	45 x 178.5 x 417	2	1	4932493255	4058546481261
Habetét üres Vízpumpafogó és Önzárófogó 2 rsz. Készlethez	45 x 178.5 x 417	1	1	4932493684	4058546508449
② Fogó készlet habbetétben, 3 részes  Kombináltfogó 180 mm (4932492462), Oldalcsípőfogó 160 mm (4932492463), Hosszúcsőrű kerek fogó 205 mm - 1 db (4932492465)	45 x 178.5 x 417	3	1	4932493256	4058546481278
Habetét üres Fogók 3 rsz. Készlethez	45 x 178.5 x 417	1	1	4932493685	4058546508456
③ Fogó készlet 4 rsz. - Habetétben - 1 db  Kombináltfogó 180 mm (4932492462), Oldalcsípőfogó 160 mm (4932492463), Hosszúcsőrű kerek fogó 205 mm - 1 db (4932492465), Vízpumpa fogó 250 mm (4932492459)	45 x 178.5 x 417	4	1	4932493631	4058546485023

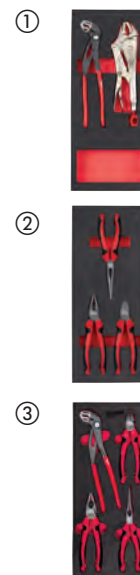

## Kalapács készlet habbetétben

**ÚJ**

- Pontosan kiegyensúlyozott kialakítás az optimalizált irányítás érdekében.
- Tartós markolat csúszásmentes kialakítással
- Csökkentett rezgés és minimális visszacsapás.

Leírás	Méret (mm)	Mennyiség a csomagban	Rendelt mennyiség	Cikkszám	EAN kód
① Lakatos-, Sörétes kalapács készlet habbetétben, 2 részes  Üvegszálas lakatos kalapács 500g (4932478663), Sörétes kalapács védőbevonattal 790 g (4932492350)	45 x 178.5 x 417	2	1	4932493253	4058546481247
Habetét üres Lakatos-, Sörétes kalapács! 2 rsz készlethez	45 x 178.5 x 417	1	1	4932493682	4058546508425
② Acél Gömbölyű fejű-, Sörétes kalapács készlet, habbetétben 2 részes  Acél Gömbölyű fejű kalapács 450 g (4932492346), Sörétes kalapács védőbevonattal 790 g (4932492350)	45 x 178.5 x 417	2	1	4932493254	4058546481254
Habetét üres Gömbölyű fejű kalapács és Sörétes kalapács védőbevonattal 2 rsz készlethez	45 x 178.5 x 417	1	1	4932493683	4058546508432

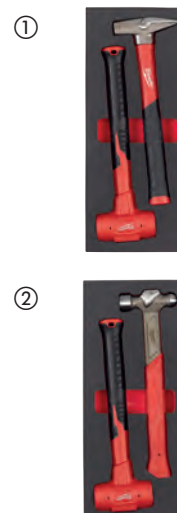

## VDE Fogó készlet habbetétben

ÚJ

- VDE (DIN EN/IEC 60900) tanúsítvánnyal rendelkező eszközök. Tesztelve 10 000 voltig és garatálva 1 000 voltig. Ellenőrizve hideg ellen -40°C-ig.
- Az kovácsolt acélpengék a legjobb tartósság érdekében. A szürke titán felület nem tükröződik vissza, és maximális korrózióállóságot biztosít.
- Indukciósan edzett vágóélek, hogy a legkeményebb anyagokat is el lehessen velük vágni.
- Precízen megmunkált csatlakozás a maximális erőátvitel érdekében, optimális nyomaték a könnyű munkához.
- Ergonomikus fogantyú a jó fogás érdekében.

Leírás	Méret (mm)	Mennyiség a csomagban	Rendelt mennyiség	Cikkszám	EAN kód
① VDE Fogó készlet habbetétben, 4 részes  160 mm VDE átlós vágó fogó, 205 mm VDE hosszúcsőrű fogó, 180 mm VDE kombinált fogó, 160 mm VDE vezetékfágó fogó.	45 x 178.5 x 417	4	1	4932493250	4058546481216
Habbetét üres VDE fogó 4 rsz készlethez	45 x 178.5 x 417	1	1	4932493679	4058546508395
② VDE Fogó készlet habbetétben, 4 részes II. verzió  160 mm VDE átlós vágó fogó, 205 mm VDE hosszúcsőrű fogó, 160 mm VDE kábelvágó fogó, 160 mm VDE vezetékfágó fogó.	45 x 178.5 x 417	4	1	4932493460	4058546483319
Habbetét üres VDE fogó 4 rsz készlethez	45 x 178.5 x 417	1	1	4932493675	4058546508357

①



②



## 1/4" racsnis és dugókulcs készlet habbetétben

- 90 fogas kialakítás, 4°-os forgás osztással a szűk helyekhez
- FOUR FLAT™ dugókulcsok nem gurulnak el
- Minden része fémből készült, maximális ellenálló képesség

Leírás	Méret (mm)	Mennyiség a csomagban	Rendelt mennyiség	Cikkszám	EAN kód
1/4" racsnis és dugókulcs készlet habbetétben  Szabvány dugókulcsok: 5 mm, 5.5 mm, 6 mm, 7 mm, 8 mm, 9 mm, 10 mm, 11 mm, 12 mm, 13 mm, 14 mm, 15 mm / hosszú dugókulcsok: 5 mm, 5.5 mm, 6 mm, 7 mm, 8 mm, 9 mm, 10 mm, 11 mm, 12 mm, 13 mm, 14 mm, 15 mm / 762 mm hosszabbító, 152 mm hosszabbító	45 x 178.5 x 417	28	1	4932479824	4058546376185
Habbetét üres 1/4" Racsnis dugókulcs 28 rsz. készlethez - 1 db	45 x 178.5 x 417	1	1	4932493662	4058546485337



## 3/8" racsnis és dugókulcs készlet habbetétben

- 90 fogas kialakítás, 4°-os forgás osztással a szűk helyekhez
- FOUR FLAT<sup>™</sup> dugókulcsok nem gurulnak el
- Minden része fémből készült, maximális ellenálóképesség

Leírás	Méret (mm)	Mennyiség a csomagban	Rendelt mennyiség	Cikkszám	EAN kód
3/8" racsnis és dugókulcs készlethez habbetétben	45 x 178.5 x 417	32	1	4932479825	4058546376192
Szabvány dugókulcsok: 6 mm, 7 mm, 8 mm, 9 mm, 10 mm, 11 mm, 12 mm, 13 mm, 14 mm, 15 mm, 16 mm, 17 mm, 18 mm, 19 mm / hosszú dugókulcsok: 6 mm, 7 mm, 8 mm, 9 mm, 10 mm, 11 mm, 12 mm, 13 mm, 14 mm, 15 mm, 16 mm, 17 mm, 18 mm, 19 mm / 762 mm hosszabbító, 152 mm hosszabbító / univerzális csatlakozó					
Habbetét üres 3/8" Racsnis dugókulcs 32 rsz. készlethez - 1 db	45 x 178.5 x 417	1	1	4932493663	4058546485344



## 1/2" racsnis és dugókulcs készlet habbetétben

- 90 fogas kialakítás, 4°-os forgás osztással a szűk helyekhez
- FOUR FLAT<sup>™</sup> dugókulcsok nem gurulnak el
- Minden része fémből készült, maximális ellenálóképesség

Leírás	Méret (mm)	Mennyiség a csomagban	Rendelt mennyiség	Cikkszám	EAN kód
1/2" racsnis és dugókulcs készlet habbetétben	45 x 178.5 x 417	28	1	4932479826	4058546376208
Szabvány dugókulcsok: 10 mm, 11 mm, 12 mm, 13 mm, 14 mm, 15 mm, 16 mm, 17 mm, 18 mm, 19 mm, 20 mm, 21 mm, 22 mm, 23 mm, 24 mm / hosszú dugókulcsok: 10 mm, 11 mm, 12 mm, 13 mm, 14 mm, 15 mm, 16 mm, 17 mm, 18 mm, 19 mm / 762 mm hosszabbító, 127 mm hosszabbító					
Habbetét üres 1/2" Racsnis dugókulcs 28 rsz. készlethez - 1 db	45 x 178.5 x 417	1	1	4932493664	4058546485351



## MAXBITE<sup>™</sup> csuklós fejű racsnis csillag-villáskulcs készlet habbetétben

- A 180°-ban forgatható racsnis fej lehető teszi a munkavégzést nehezen elérhető helyeken
- MAX BITE<sup>™</sup> kialakítású villáskulcsfej, tökéletesen illeszkedik a csavarfejre, ezáltal csökkenti a csavar sérülésének és a kulcs lecsúszásának lehetőségét
- 144 fogas racsnis 2,5°-os íves mozgást biztosítva, lehetővé téve a szűk helyeken való hozzáférést
- Dupla retesz a hosszabb racsnis élettartam érdekében
- Lekerekített I-formájú kényelmes markolat

Leírás	Méret (mm)	Mennyiség a csomagban	Rendelt mennyiség	Cikkszám	EAN kód
MAXBITE <sup>™</sup> csuklós fejű racsnis csillag-villáskulcs készlet habbetétben	45 x 178.5 x 417	15	1	4932479829	4058546376239
8, 9, 10, 11, 12, 13, 14, 15, 16, 17, 18, 19, 20, 21, 22 mm					
Habbetét üres MAXBITE <sup>™</sup> Csuklós fejű Racsnis csillag-villáskulcs 15 rsz. készlethez	45 x 178.5 x 417	1	1	4932493667	4058546513610



## MAX BITE™ csillag-villáskulcs készlet habbetétben

- MAX BITE™ kialakítású villáskulcsfej, tökéletesen illeszkedik a csavarfejre, ezáltal csökkenti a csavar sérülésének és a kulcs lecsúszásának lehetőségét
- Lekerekített I-formájú kényelmes markolat
- 15°-ban döntött csillagkulcsfej a könnyebb hozzáférhetőségért
- Anyaga króm ötvözetű nemesacél, krómozott bevonattal

Leírás	Méret (mm)	Mennyiség a csomagban	Rendelt mennyiség	Cikkszám	EAN kód
MAX BITE™ csillag-villáskulcs készlet habbetétben	45 x 178.5 x 417	15	1	4932479827	4058546376215
MAX BITE™ csillag-villáskulcs készlet habbetétben					
Habbetét üres MAXBITE™ Csillag-villáskulcs 15 rsz. készlethez	45 x 178.5 x 417	1	1	4932493665	4058546485368



## MAX BITE™ racsnis csillag-villáskulcs készlet habbetétben

- 144 fogas racsnis 2,5°-os íves forgás osztással, lehetővé téve a szűk helyeken való hozzáférést
- Dupla retesz a hosszabb racsnis élettartam érdekében
- MAX BITE™ kialakítású villáskulcsfej, tökéletesen illeszkedik a csavarfejre, ezáltal csökkenti a csavar sérülésének és a kulcs lecsúszásának lehetőségét
- Lekerekített I-formájú kényelmes markolat

Leírás	Méret (mm)	Mennyiség a csomagban	Rendelt mennyiség	Cikkszám	EAN kód
MAX BITE™ racsnis csillag-villáskulcs készlet habbetétben	45 x 178.5 x 417	15	1	4932479828	4058546376222
8, 9, 10, 11, 12, 13, 14, 15, 16, 17, 18, 19, 20, 21, 22 mm					
Habbetét üres MAXBITE™ Racsnis csillag-villáskulcs 15 rsz. készlethez	45 x 178.5 x 417	1	1	4932493666	4058546513603



## Állítható villáskulcs készlet habbetétben

- Szerszámkötélnek kialakított lyuk

Leírás	Méret (mm)	Mennyiség a csomagban	Rendelt mennyiség	Cikkszám	EAN kód
Állítható Villáskulcs készlet 3 részes - Habbetétben	45 x 178.5 x 417	3	1	4932492397	4058546417642
150mm, 200mm, 250mm					
Habbetét üres Állítható villáskulcs 3 rsz. Készlethez	45 x 178.5 x 417	1	1	4932493674	4058546508340



## 1/4" Gépi Dugókulcs készlet habbetétben

Leírás	Mennyiség a csomagban	Rendelt mennyiség	Cikkszám	EAN kód
1/4" Gépi Dugókulcs klt. hosszú 17 rsz. Habbetétben - 1 db	17	1		
SHOCKWAVE™ IMPACT DUTY 1/4" deep sockets: 4/4.5/5/5.5/6/7/8/9/10/11/12/13mm, mágneses bit tartó 152 mm, mágneses bit tartó 305mm, csavarhúzó bit szett 32 pcs, illesztő 1/4" Hex --> 1/4" négyzet illesztő 1/4" négyzet --> 1/4" Hex, habbetét 417x177mm			4932493386	4058546482572
Habbetét üres 1/4" Gépi dugókulcsokhoz 417x177 mm	1	1	4932493385	4058546482565



## 3/8" Gépi Dugókulcs készlet habbetétben

Leírás	Mennyiség a csomagban	Rendelt mennyiség	Cikkszám	EAN kód
3/8" Gépi Dugókulcs klt. rövid 23 rsz. Habbetétben - 1 db	23	1		
① SHOCKWAVE™ IMPACT DUTY 3/8" STD dugókulcsok: 6/7/8/9/10/11/12/13/14/15/16/17/18/19/20/21/22 mm, hosszabbító - 150 mm, hosszabbító - 250 mm, illesztő 3/8" négyzetről --> 1/4" négyzetre, illesztő 3/8" négyzetről --> 1/2" négyzetre, 3/8" forgó, illesztő 3/8" négyzetről --> 1/4" hatszögre, Hab 417x177 mm.			4932493388	4058546482596
3/8" Gépi Dugókulcs klt. hosszú 23 rsz. Habbetétben - 1 db	23	1		
② SHOCKWAVE™ IMPACT DUTY 3/8" mélydugókulcsok: 6/7/8/9/10/11/12/13/14/15/16/17/18/19/20/21/22 mm, hosszabbító - 150 mm, hosszabbító - 250 mm, illesztő 3/8" négyzetről --> 1/4" négyzetre, illesztő 3/8" négyzetről --> 1/2" négyzetre, 3/8" forgó, illesztő 3/8" négyzetről --> 1/4" hatszögre, Hab 417x177 mm.			4932493390	4058546482619
Habbetét üres 3/8" Gépi rövid dugókulcsokhoz 417x177 mm	1	1	4932493387	4058546482589
Habbetét üres 3/8" Gépi hosszú dugókulcsokhoz 417x177 mm	1	1	4932493389	4058546482602



## 1/2" Gépi Dugókulcs klt. rövid Habbetétben

Leírás	Mennyiség a csomagban	Rendelt mennyiség	Cikkszám	EAN kód
1/2" Gépi Dugókulcs klt. rövid 32 rsz. Habbetétben - 1 db	32	1		
① SHOCKWAVE™ IMPACT DUTY 1/2" STD dugókulcs: 8/9/10/11/12/13/14/15/16/17/18/19/20/21/22/23/24/25/26/27/28/29/30/32 mm, Autós Készlet 1/2": 17/19/21 mm, hosszabbító - 150 mm, hosszabbító - 250 mm, illesztő 1/2" négyzetről --> 3/8" négyzetre, illesztő 1/2" négyzetről --> 3/4" négyzetre, 1/2" forgó, Hab műanyag talppal 417x536 mm.			4932493392	4058546482633
1/2" Gépi Dugókulcs klt. hosszú 34 rsz. Habbetétben - 1 db	34	1		
② SHOCKWAVE™ IMPACT DUTY 1/2" mélydugókulcsok: 8/9/10/11/12/13/14/15/16/17/18/19/20/21/22/23/24/25/26/27/28/29/30/32/33/36 mm, Autós készlet 1/2": 17/19/21 mm, hosszabbító - 150 mm, hosszabbító - 250 mm, illesztő 1/2" négyzetről --> 3/8" négyzetre, illesztő 1/2" négyzetről --> 3/4" négyzetre, 1/2" forgó, Hab műanyag talppal 417x536 mm.			4932493394	4058546482657
Habbetét üres 1/2" Gépi rövid dugókulcsokhoz 417x536 mm	1	1	4932493391	4058546482626
Habbetét üres 1/2" Gépi rövid dugókulcsokhoz 417x536 mm	1	1	4932493393	4058546482640





## 3/4" Gépi Dugókulcs klt. rövid 12 rsz. Habbetétben - 1 db

Leírás	Mennyiség a csomagban	Rendelt mennyiség	Cikkszám	EAN kód
<b>3/4" Gépi Dugókulcs klt. rövid 12 rsz. Habbetétben - 1 db</b>	12	1		
① SHOCKWAVE™ IMPACT DUTY 3/4" STD dugókulcsok: 22/24/27/30/32/33/36 mm, hosszabbító 150 mm, hosszabbító 250 mm, illesztő 3/4" négyzetről --> 1/2" négyzetre, 3/4" forgó, illesztő 3/4" négyzetéről --> 1" négyzetre, Hab műanyag talppal 417x355 mm.			<b>4932493396</b>	4058546482671
<b>3/4" Gépi Dugókulcs klt. hosszú 12 rsz. Habbetétben - 1 db</b>	12	1		
② SHOCKWAVE™ IMPACT DUTY 3/4" mélydugókulcsok: 22/24/27/30/32/33/36 mm, hosszabbító 150 mm, hosszabbító 250 mm, illesztő 3/4" négyzetéről --> 1/2" négyzetre, 3/4" forgó, illesztő 3/4" négyzetéről --> 1" négyzetre, Hab műanyag talppal 417x355 mm.			<b>4932493398</b>	4058546482695
Habbetét üres 3/4" Gépi rövid dugókulcsokhoz 417x355 mm	1	1	<b>4932493395</b>	4058546482664
Habbetét üres 3/4" Gépi hosszú dugókulcsokhoz 417x355 mm	1	1	<b>4932493397</b>	4058546482688



## Habbetét üres

ÚJ

- A hab sűrűsége javítja az eszköz tartósságát és ellenálló képességét a kopás ellen.
- A piros háttér gyors és könnyű azonosítást tesz lehetővé az eszközök és kiegészítők számára.
- Lézerrel vágott habanyag a maximális tér kihasználásáért a 46 hüvelykes acéltárolóban.
- Ideális a dugók, kiegészítők, érmék, csavarok és más kisebb alkatrészek tárolására.

Leírás	Méret (mm)	Mennyiség a csomagban	Rendelt mennyiség	Cikkszám	EAN kód
① 1/3 Habbetét üres - 46" Szerszámkocsikhoz	45 x 178.5 x 78	1	1	<b>4932492389</b>	4058546417567
② 3/3 Habbetét üres - 46" Szerszámkocsikhoz	45 x 536 x 78	1	1	<b>4932492390</b>	4058546417574
③ Habbetét üres 165 mm - 46" Szerszámkocsikhoz - 1 db	45 x 165 x 496	1	1	<b>4932493635</b>	4058546485061
④ Habbetét üres 115 mm - 46" Szerszámkocsikhoz - 1 db	45 x 115 x 496	1	1	<b>4932493636</b>	4058546485078

①

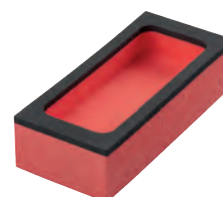

②



③

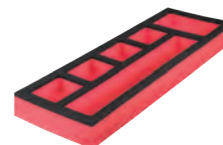

④

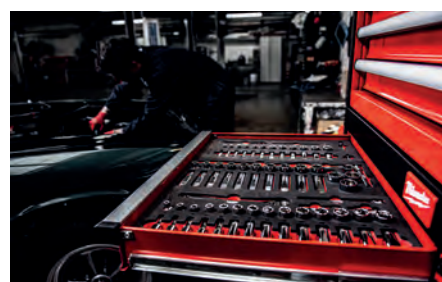

# PACKOUT™

**A LEGSOKOLDALÚBB  
LEGTARTÓSABB**

ELEMEKBŐL ÁLLÓ TÁROLÓ RENDSZER



**MUNKATE-  
RÜLET**



**ÁRUSZÁLLÍ-  
TÁS**



**MŰHELY**





**SZKENNELJE BE  
MOST A KÓDOT, ÉS  
ÁLLÍTSA ÖSSZE A  
PACKOUT™  
RENDSZERÉT**

## PACKOUT<sup>™</sup> szett 123 (3 részes)

- PACKOUT<sup>™</sup> Tároló Láda 1 Kerekes
- PACKOUT<sup>™</sup> Tároló Láda 2
- PACKOUT<sup>™</sup> Tároló Láda 3



Tartalom	Mennyiség a csomagban	Rendelt mennyiség	Cikkszám	EAN kód
1 x PACKOUT <sup>™</sup> Tároló Láda 1 Kerekes, 1 x Tároló Láda 3, 1 x Tároló Láda 2	3	1	4932464244	4058546221898



## PACKOUT<sup>™</sup> garázsipari induló szett

- Tartalmazza a PACKOUT<sup>™</sup> testreszabható munkafelületet, a PACKOUT<sup>™</sup> 2 fiókos szerszámosládát, a PACKOUT<sup>™</sup> 3 fiókos szerszámosládát, és a PACKOUT<sup>™</sup> lapos kocsi.
- Könnyen mozgatható a munkahelyen.
- Az eszközök mindig kéznél vannak.
- A PACKOUT<sup>™</sup> moduláris tárolórendszer része.

Leírás	Méret (mm)	Mennyiség a csomagban	Rendelt mennyiség	Cikkszám	EAN kód
PACKOUT <sup>™</sup> Induló szett - 1 db	972 x 620 x 480	4	1	4932492892	4058546477639



## PACKOUT™ induló szett

- 1 x PACKOUT™ tároló láda
- 1 x PACKOUT™ 2 fiókos tárolóláda
- 1 x PACKOUT™ keskeny rendszerező



Leírás	Mennyiség a csomagban	Rendelt mennyiség	Cikkszám	EAN kód
PACKOUT™ indítókészlet 1 db PACKOUT™szerszámos kocsi, 1 db PACKOUT™ 2 fiókos szerszámos láda, 1 db PACKOUT™vékony rendszerező	3	1	4932479957	4058546377519

## PACKOUT™ tároló láda

- A PACKOUT™ moduláris tárolórendszer része
- Ütésálló polimerekből készült, a munkahelyi tartósság érdekében
- 113 kg terhelési kapacitás
- Ipari minőségű kihúzható fogantyú
- Nagy méretű Ø 228 mm kerék minden terepre
- IP65 osztályú, időjárásnak és munkaterületi törmeléknek ellenálló tömítés
- Fém, megerősített sarkak
- Megerősített fém zárópont
- Belső elválasztófalak
- A ONE-KEY™ TICK™ rögzítési helye



Leírás	Méret (mm)	Mennyiség a csomagban	Rendelt mennyiség	Cikkszám	EAN kód
PACKOUT™ tároló láda 1	650 x 561 x 472	1	1	4932464078	4058546220235



## PACKOUT<sup>™</sup> kétkerekű szállítókocsi

- 2 beépített PACKOUT<sup>™</sup> felszerelési hely a további tárolási lehetőségekhez.
- Beépített tároló a hosszabb szerszámokhoz, mint például a vízmértékek.
- 180 kg terhelési kapacitás
- 25 cm-es belső kerekek könnyen átgördülnek az ajtónyílásokon.
- Összehajtható alaplemez a könnyebb tárolás miatt
- A PACKOUT<sup>™</sup> moduláris tárolórendszer része.
- Útésálló polimerekből készült a munkahelyi tartósság fokozása céljából.



Leírás	Méret (mm)	Mennyiség a csomagban	Rendelt mennyiség	Cikkszám	EAN kód
PACKOUT <sup>™</sup> kétkerekű szállítókocsi	290 x 1200 x 510	1	1	4932472131	4058546325275



## PACKOUT<sup>™</sup> gurulós szerszámoszláda

- A formázott fedél lehetővé teszi két PACKOUT<sup>™</sup> tároló egymás mellé helyezését.
- Nagy méretű 23 cm-es kerekek, amelyek könnyedén gördíthetők nehéz terheléssel a munkaterületen
- Ipari minőségű kihúzható fogantyú, 113 kg terhelési kapacitás
- A fedél tömítése segít megelőzni a szerszámok víz és a munkahelyi törmelék által okozott sérüléseket.
- Extra tárolókapacitás nagyméretű szerszámok és munkaterületi anyagok számára
- Útésálló polimerekből készült, a munkahelyi tartósság érdekében
- A PACKOUT<sup>™</sup> moduláris tárolórendszer része



Leírás	Méret (mm)	Mennyiség a csomagban	Rendelt mennyiség	Cikkszám	EAN kód
PACKOUT <sup>™</sup> gurulós szerszámoszláda	401 x 965 x 609	1	1	4932478161	4058546340940



## PACKOUT™ gurulós kocsi

- Max. terhelhetőség 113 kg
- Tartós kerekek, amelyek könnyedén gördíthetők nehéz terheléssel a munkaterületen
- 1 reteszelőféket és 2 oldalzárát tartalmaz a kocsi megállításához és a PACKOUT™ dobozok és táskák egyszerű csatlakoztatásához
- A PACKOUT™ moduláris tárolórendszer része



Leírás	Méret (mm)	Mennyiség a csomagban	Rendelt mennyiség	Cikkszám	EAN kód
PACKOUT™ gurulós kocsi	193 x 620 x 480	1	1	4932471068	4058546286965



## PACKOUT™ tároló ládák

- A PACKOUT™ moduláris tárolórendszer része
- Ütésálló polimerekből készült, a munkahelyi tartósság érdekében
- IP65 osztályú, időjárásnak és munkaterületi törmeléknek ellenálló tömítés
- Megerősített fém sarkok
- Megerősített fém zárópont
- Belső elválasztófalak
- A ONE-KEY™ TICK™ rögzítési helye
- Megerősített fém felső fogantyú a könnyebb hordozhatóság érdekében (csak a nagy ládán)



Leírás	Méret (mm)	Mennyiség a csomagban	Rendelt mennyiség	Cikkszám	EAN kód
① PACKOUT™ tároló láda 2	282 x 561 x 411	1	1	4932464079	4058546220242
② PACKOUT™ tároló láda 3	165 x 561 x 411	1	1	4932464080	4058546220259



## PACKOUT<sup>™</sup> XL tárolóláda

- Extra tárolókapacitás nagy elektromos szerszámokhoz, például szalagfűrészekhez, sarokcsiszolókhöz és kalapácsokhoz
- Terhelési kapacitás 45 kg
- A PACKOUT<sup>™</sup> moduláris tárolórendszer része
- Útésálló polimerekből készült, a munkahelyi tartósság érdekében
- IP65 osztályú, időjárásnak és munkaterületi törmeléknek ellenálló tömítés
- Megerősített fém sarkak
- Belső elválasztófalak kis méretű tartozékokhoz
- ONE-KEY<sup>™</sup> TICK<sup>™</sup> rögzítési hely



Leírás	Méret (mm)	Mennyiség a csomagban	Rendelt mennyiség	Cikkszám	EAN kód
PACKOUT <sup>™</sup> tárolóláda	422 x 554 x 394	1	1	4932478162	4058546340957



## PACKOUT<sup>™</sup> tároló Láda 4 fiókos

**ÚJ**

- A fiókos tároló láda lehetővé teszi a szerszámokhoz való könnyű hozzáférést, még akkor is, ha a PACKOUT<sup>™</sup> tárolók aljára kerül.
- Az acél golyóscsapágyazású síneknek köszönhetően akár 11 kg súlyig terhelhető fiókonként.
- Minden doboz tartalmaz fiókelválasztó elem készletet, amellyel testreszabható a rendszerezés.
- A biztonsági retesz lezárása megakadályozza a fiókok nem kívánt kinyitását szállítás közben.
- Lehetővé teszi a fiókok lakattal való lezárását.
- Útésálló polimerekből készült a munkahelyi tartósság fokozása céljából.
- A PACKOUT<sup>™</sup> moduláris tárolórendszer része.



Leírás	Méret (mm)	Mennyiség a csomagban	Rendelt mennyiség	Cikkszám	EAN kód
PACKOUT <sup>™</sup> tároló láda 4 fiókos	363 x 564 x 414	1	1	4932493189	4058546480608





## Packout 3 fiókos tárolóláda

- A PACKOUT™ fiókos tárolóláda lehetővé teszi a szerszámokhoz való könnyű hozzáférést, még akkor is, ha a PACKOUT™ tárolók aljára kerül.
- Az acél golyóscsapágyazású síneknek köszönhetően akár 11 kg súlyig terhelhető fiókonként.
- A biztonsági retesz lezárása megakadályozza a fiókok nem kívánt kinyílását szállítás közben, és lehetővé teszi a fiókok lakattal való lezárását.
- Minden doboz tartalmaz fiókelválasztó elem készletet, amellyel testreszabható a rendszerezés.
- Megerősített fém sarkak
- Űtésálló polimerekből készült a munkahelyi tartósság fokozása céljából
- A PACKOUT™ moduláris tárolórendszer része.



Leírás	Méret (mm)	Mennyiség a csomagban	Rendelt mennyiség	Cikkszám	EAN kód
Packout 3 fiókos tárolóláda	363 x 564 x 414	1	1	4932472130	4058546325268

## Packout 2 fiókos tárolóláda

- A PACKOUT™ fiókos tárolóláda lehetővé teszi a szerszámokhoz való könnyű hozzáférést, még akkor is, ha a PACKOUT™ tárolók aljára kerül.
- Az acél golyóscsapágyazású síneknek köszönhetően akár 11 kg súlyig terhelhető fiókonként.
- A biztonsági retesz lezárása megakadályozza a fiókok nem kívánt kinyílását szállítás közben, és lehetővé teszi a fiókok lakattal való lezárását.
- Minden doboz tartalmaz fiókelválasztó elem készletet, amellyel testreszabható a rendszerezés.
- Megerősített fém sarkak
- Űtésálló polimerekből készült a munkahelyi tartósság fokozása céljából
- A PACKOUT™ moduláris tárolórendszer része.



Leírás	Méret (mm)	Mennyiség a csomagban	Rendelt mennyiség	Cikkszám	EAN kód
Packout 2 fiókos tárolóláda	363 x 564 x 414	1	1	4932472129	4058546325251

## PACKOUT™ tároló láda 2 + 1 fiókos

**ÚJ**

- A fiókos tároló láda lehetővé teszi a szerszámokhoz való könnyű hozzáférést, még akkor is, ha a PACKOUT™ tárolók aljára kerül.
- Az acél golyóscsapágyazású síneknek köszönhetően akár 11 kg súlyig terhelhető fiókonként.
- Minden doboz tartalmaz fiókelválasztó elem készletet, amellyel testreszabható a rendszerezés.
- A biztonsági retesz lezárása megakadályozza a fiókok nem kívánt kinyílását szállítás közben.
- Lehetővé teszi a fiókok lakattal való lezárását.
- Űtésálló polimerekből készült a munkahelyi tartósság fokozása céljából.
- A PACKOUT™ moduláris tárolórendszer része.



Leírás	Méret (mm)	Mennyiség a csomagban	Rendelt mennyiség	Cikkszám	EAN kód
PACKOUT™ tároló láda 2 + 1 fiókos	363 x 564 x 414	1	1	4932493190	4058546480615

## PACKOUT<sup>™</sup> szekrény

- PACKOUT<sup>™</sup> dobozokra pakolható
- A PACKOUT<sup>™</sup> fali rögzítőlemezre akasztható.
- Biztonságos egymásra rakás és felakasztás az alján és a hátulján található zárszerkezetnek köszönhetően.
- Elülső ajtó a benne tárolt szerszámok és tárgyak könnyű eléréséhez. Az ajtó becsúsztható a dobozba, hogy könnyű és kényelmes hozzáférést biztosítson.
- Terhelhetőség: 22 kg
- Űtésálló polimerekből készült a munkahelyi tartósság fokozása céljából
- A PACKOUT<sup>™</sup> moduláris tárolórendszer része.



Leírás	Méret (mm)	Mennyiség a csomagban	Rendelt mennyiség	Cikkszám	EAN kód
PACKOUT <sup>™</sup> szekrény	381 x 508 x 381	1	1	4932480623	4058546409081



## PACKOUT<sup>™</sup> rendszerező doboz nagy

- A PACKOUT<sup>™</sup> moduláris tárolórendszer része
- Űtésálló polimerekből készült, a munkahelyi tartósság érdekében
- Belül 10 kivethető és felszerelhető tároló található, melyek a kényelmes hozzáférés érdekében könnyen felszerelhetők a munkaterületen megtalálható anyagokra
- IP65 osztályú, időjárásnak és munkaterületi törmeléknek ellenálló tömítés
- A no-travel fedél megakadályozza, hogy a tárolók tartalma szállítás közben összekeveredjen



Leírás	Méret (mm)	Mennyiség a csomagban	Rendelt mennyiség	Cikkszám	EAN kód
PACKOUT <sup>™</sup> rendszerező doboz nagy	117 x 500 x 386	1	1	4932464082	4058546220273



## PACKOUT<sup>™</sup> rendszerező doboz közepes

- A PACKOUT<sup>™</sup> moduláris tárolórendszer része
- Űtésálló polimerekből készült, a munkahelyi tartósság érdekében
- Belül 5 kivethető és felszerelhető tároló található, melyek a kényelmes hozzáférés érdekében könnyen felszerelhetők a munkaterületen megtalálható anyagokra
- IP65 osztályú, időjárásnak és munkaterületi törmeléknek ellenálló tömítés
- A no-travel fedél megakadályozza, hogy a tárolók tartalma szállítás közben összekeveredjen



Leírás	Méret (mm)	Mennyiség a csomagban	Rendelt mennyiség	Cikkszám	EAN kód
PACKOUT <sup>™</sup> rendszerező doboz közepes	117 x 249 x 386	1	1	4932464083	4058546220280



## PACKOUT™ vékony rendszerező

- A PACKOUT™ moduláris tárolórendszer része
- Ütésálló polimerekből készült a munkahelyi tartósság érdekében
- Belül 2 nagy tároló és 8 kis tároló. Minden tároló tartalmaz elválasztókat.
- A no-travel fedél megakadályozza, hogy a tárolók tartalma szállítás közben összekeveredjen
- IP65 osztályú, időjárásnak és munkaterületi törmeléknek ellenálló tömítés



Leírás	Méret (mm)	Mennyiség a csomagban	Rendelt mennyiség	Cikkszám	EAN kód
PACKOUT™ vékony rendszerező	64 x 500 x 414	1	1	4932471064	4058546286927



## PACKOUT™ kompakt vékony rendszerező

- A PACKOUT™ moduláris tárolórendszer része
- Ütésálló polimerekből készült a munkahelyi tartósság érdekében
- Belül 1 nagy tároló és 4 kis tároló. Minden tároló tartalmaz elválasztókat.
- A no-travel fedél megakadályozza, hogy a tárolók tartalma szállítás közben összekeveredjen
- IP65 osztályú, időjárásnak és munkaterületi törmeléknek ellenálló tömítés



Leírás	Méret (mm)	Rendelt mennyiség	Mennyiség a csomagban	Cikkszám	EAN kód
PACKOUT™ kompakt vékony rendszerező	64 x 249 x 411	1	1	4932471065	4058546286934



## PACKOUT™ mély rendszerező

- 50%-kal magasabb, mint a normál PACKOUT™ rendszerező – ideális szerszámok, akkumulátorok, töltők, nagyobb szerelvények és egyéb felszerelések tárolására.
- Fiókelválasztó elemek, amellyel testreszabható a rendszerezés.
- Terhelési kapacitás 22 kg
- A PACKOUT™ moduláris tárolórendszer része
- Ütésálló polimerekből készült, a munkahelyi tartósság érdekében
- IP65 osztályú, időjárásnak és munkaterületi törmeléknek ellenálló tömítés



Leírás	Méret (mm)	Mennyiség a csomagban	Rendelt mennyiség	Cikkszám	EAN kód
PACKOUT™ mély rendszerező	178 x 507 x 386	1	1	4932478625	4058546348182



## PACKOUT<sup>™</sup> láda

- Sokoldalú egymásra helyezési lehetőségek: függőleges és vízszintes.
- 22 kg terhelhetőség
- Nagy tárolókapacitás mindenféle szerszámhoz
- Rögzíthető PACKOUT<sup>™</sup> tároló ládákra és rendszerezőkre
- A PACKOUT<sup>™</sup> moduláris tárolórendszer rendszer



Leírás	Méret (mm)	Mennyiség a csomagban	Rendelt mennyiség	Cikkszám	EAN kód
PACKOUT <sup>™</sup> láda	251 x 475 x 389	1	1	4932471724	4058546296230



## PACKOUT<sup>™</sup> kompakt szerszámtároló

- A gyorsan beállítható elválasztók lehetővé teszik a felhasználók számára, hogy nagyobb alkatrészeket és tartozékokat tároljanak és rendszerezzenek, mint például szerelvényeket, csatlakozókat vagy tömlőt.
- Elegendő tárolókapacitás az elektromos szerszámokhoz, például körfűrészhez, csiszolóhoz, fűrőgéphez.
- 34 kg terhelési kapacitás
- Ütésálló polimerekből készült, a munkahelyi tartósság érdekében
- IP65 osztályú, időjárásnak és munkaterületi törmeléknek ellenálló tömítés
- A PACKOUT<sup>™</sup> moduláris tárolórendszer része



Leírás	Méret (mm)	Mennyiség a csomagban	Rendelt mennyiség	Cikkszám	EAN kód
PACKOUT <sup>™</sup> kompakt tárolódoboz	330 x 249 x 411	1	1	4932471723	4058546292232



## PACKOUT™ hűtőláda

- Az alacsony hőmérsékletet akár 30 órán keresztül is megtartja.
- IP 65 osztályú, időjárásnak és munkaterületi törmeléknek ellenálló tömítés.
- Beépített palacknyitó.
- Kivehető tálca praktikus tárolást biztosít.
- 15 l kapacitás.
- Űtésálló polimerekből készül, a munkahelyi tartósság érdekében.
- A PACKOUT™ moduláris tárolórendszer része.



Leírás	Méret (mm)	Mennyiség a csomagban	Rendelt mennyiség	Cikkszám	EAN kód
PACKOUT™ hűtőláda	330 x 249 x 411	1	1	4932471722	4058546296216



## PACKOUT™ XL hűtőláda

- Az alacsony hőmérsékletet akár 5 napon keresztül is megtartja a dupla szigetelésnek köszönhetően.
- IP 65 osztályú, időjárásnak és munkaterületi törmeléknek ellenálló tömítés.
- 38 l kapacitás.
- Kivehető tálca praktikus tárolást biztosít.
- Beépített palacknyitó.
- Űtésálló polimerekből készül, a munkahelyi tartósság érdekében.
- A PACKOUT™ moduláris tárolórendszer része.



Leírás	Méret (mm)	Mennyiség a csomagban	Rendelt mennyiség	Cikkszám	EAN kód
PACKOUT™ XL Hűtőláda 1 db	432 x 584 x 406	1	1	4932478648	4058546348410



## PACKOUT<sup>™</sup> polcrendszer

- Az E-Track szerelősínek falra szerelhetőek járművekben, üzletekben vagy garázsokban a maximális sokoldalúság érdekében.
- Gyorskioldó a polcok egyszerű felszereléséhez, magasság beállításához és leszedéséhez.
- Terhelési kapacitás max. 22 kg
- Megerősített fém keret
- Útésálló polimerekből készült
- A PACKOUT<sup>™</sup> moduláris tárolórendszer része.



Leírás	Méretetek (mm)	Mennyiség a csomagban	Rendelt mennyiség	Cikkszám	EAN kód
① PACKOUT <sup>™</sup> állványrendszer (2 polc + E-track szerelősín)	508 x 546 x 447	4	1	4932472127	4058546325237
② PACKOUT <sup>™</sup> állványrendszer - 1 db polc	99 x 533 x 422	1	1	4932478711	4058546349042
③ Függőleges 50 cm-es E-track szerelősín PACKOUT <sup>™</sup> állványrendszerhez	25 x 90 x 508	2	1	4932478996	4058546362782



## PACKOUT<sup>™</sup> rögzítőlemez

- Többféle rögzítési beállítás
- Fordítsa a PACKOUT<sup>™</sup> -ot álló tárolóba
- 45 kg-os padlóra szerelhető súly
- 22 kg fali teherbírás
- Csatlakoztatható minden MILWAUKEE<sup>®</sup> PACKOUT<sup>™</sup> moduláris tárolóhoz
- Útésálló polimer konstrukció

Leírás	Méretetek (mm)	Mennyiség a csomagban	Rendelt mennyiség	Cikkszám	EAN kód
① PACKOUT <sup>™</sup> rögzítőlemez	28 x 594 x 467	1	1	4932471638	4058546295370
② PACKOUT <sup>™</sup> kompakt rögzítőlemez	25 x 254 x 508	1	1	4932480621	4058546409067
③ PACKOUT <sup>™</sup> XL rögzítőlemez	25 x 762 x 508	1	1	4932480622	4058546409074



## PACKOUT™ személyre szabható munkafelület

- A tengerészeti minősítésű furnérlemez felső rész, sima felületet biztosít a könnyű szerelési munkához, íráshoz, tervezéshez vagy laptopon való munkavégzéshez
- A rögzítésre kész felület lehetővé teszi további szerszámok felhelyezését és a PACKOUT™ elemhez csatlakoztatását.
- 22 kg terhelhetőség
- A PACKOUT™ moduláris tárolórendszer része
- Ütésálló polimerekből készült a munkahelyi tartóssága fokozása céljából



Leírás	Méret (mm)	Mennyiség a csomagban	Rendelt mennyiség	Cikkszám	EAN kód
PACKOUT™ személyre szabható munkafelület	53 x 607 x 389	1	4	4932472128	4058546325244

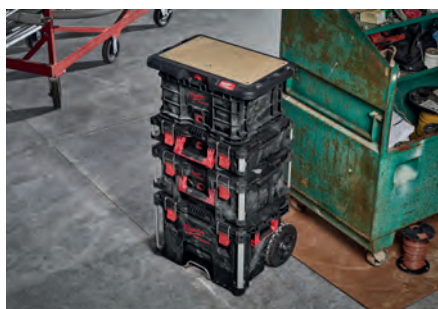

## PACKOUT™ Kivehető tálca

- Egy további módszer az eszközök rendszerezésére.
- Moduláris csatlakoztathatóság PACKOUT™ komponensekkel: rakja egymásra vagy tárolja más PACKOUT™ tároló ládában.
- Befér a PACKOUT™ 2 tároló ládába, PACKOUT™ 1 tároló ládába, PACKOUT™ XL tároló ládába és a PACKOUT™ guruló szerszámosládába
- A felső fogantyú megkönnyíti a szállítást
- Testreszabható elválasztókat tartalmaz az egyéni elrendezésekhez
- Terhelhetőség 11 kg
- A PACKOUT™ moduláris tárolórendszer része



Leírás	Méret (mm)	Mennyiség a csomagban	Rendelt mennyiség	Cikkszám	EAN kód
PACKOUT™ Kivehető tálca	127 x 503 x 297	1	1	4932480625	4058546409104

## PACKOUT™ Láda elválasztó

- Ossa fel a PACKOUT™ ládát több tárolóterületre
- A válaszfal formájának köszönhetően a ládára félszélességű PACKOUT™ elemek rögzíthetők
- Rögzítési pontok a töltők és egyéb elemek rögzítéséhez
- A PACKOUT™ moduláris tárolórendszer része



Leírás	Méret (mm)	Mennyiség a csomagban	Rendelt mennyiség	Cikkszám	EAN kód
PACKOUT™ Láda elválasztó	234 x 330 x 94	1	1	4932480624	4058546409098

## PACKOUT<sup>™</sup> adapter HD kofferekhez

- Heavy Duty koffer adapter a PACKOUT<sup>™</sup> rendszerhez.

Leírás	Méreték (mm)	Mennyiség a csomagban	Rendelt mennyiség	Cikkszám	EAN kód
PACKOUT <sup>™</sup> HD adapter	117 x 500 x 386	1	1	4932464081	4058546220266



## PACKOUT<sup>™</sup> habbetét

- A habbetétek lehetővé teszik a szerszámok szervezetlenebb és biztonságosabb tárolását
- A tartós konstrukció nagyobb védelmet nyújt a szerszámok számára.
- Optimalizált tárolás - könnyű hozzáférést biztosít a szerszámokhoz
- Ref. 4932471428: Kompatibilis 2 PACKOUT<sup>™</sup> tárolóládával - a (4932464080) tárolóládával és (4932464079) nagy tárolóládával
- Ref. 4932471428: kompatibilis a PACKOUT<sup>™</sup> kerekos tároló ládával (4932464078)

Leírás	Mennyiség a csomagban	Rendelt mennyiség	Cikkszám	EAN kód
PACKOUT <sup>™</sup> habbetét	2	1	4932471428	4058546290566
Habbetétek PACKOUT <sup>™</sup> kerekos tárolóba	1	1	4932471927	4058546298265
PACKOUT <sup>™</sup> Habbetétek Fiókos tárolóba	2	1	4932479157	4058546369514



## PACKOUT<sup>™</sup> Habbetétek keskeny

**ÚJ**

- Teljesen testreszabható - a habbetét lehetővé teszi tárolója testreszabását azáltal, hogy saját formákat vághat ki az eszközei biztonságos tárolásához és védelméhez.
- Személyre szabhatja habbetétjét 4 könnyű lépésben:
  1. Jelölje meg az INKZALL<sup>™</sup> jelölővel a termék alakját.
  2. Vágja ki késsel a körvonalat.
  3. Vágja le a hab rétegeit a kívánt mélységig.
  4. Helyezze az eszközt a habbetétbe.
- A 4932493993 számú termék 2 darab habbetétet tartalmaz. Az egyik darab magassága illeszkedik a 4 fiókos szerszám ládához (4932493189) és a 2+1 fiókos szerszám láda vékony fiókjához (4932493190); a 2 darab habbetét magassága pedig a 2+1 fiókos szerszám láda nagy fiókjához (4932493190) igazodik.

Leírás	Méreték (mm)	Mennyiség a csomagban	Rendelt mennyiség	Cikkszám	EAN kód
PACKOUT <sup>™</sup> Habbetétek keskeny - 2 db	91 x 414 x 318	2	1	4932493993	4058546511531





## PACKOUT™ cserélhető tálcák

- Cserélhető PACKOUT™ tálcák
- Ref. 4932478298: Kivehető tálcák PACKOUT™ 1 (4932464078) és PACKOUT™ 2 (4932464079) tárolókhoz
- Ref. 4932478299: Kivehető tároló tálcák (4 részes) PACKOUT™ tárolóhoz (4932464080).
- Ref. 4932478300: Kivehető tároló dobozok PACKOUT™ rendszerezőhöz (4932464082) és keskeny rendszerezőhöz (4932464083).
- Ref. 4932478301: Kivehető tároló dobozok PACKOUT™ keskeny rendszerezőhöz (4932471064) és kompakt keskeny rendszerezőhöz (4932471065).

Leírás	Mennyiség a csomagban	Rendelt mennyiség	Cikkszám	EAN kód
① Kivehető tálcák PACKOUT™ 1 és PACKOUT™ 2 tárolókhoz	1	1	4932478298	4058546344757
② Kivehető tároló tálcák (4 részes) PACKOUT™ tárolóhoz	4	1	4932478299	4058546344764
③ Kivehető tároló dobozok PACKOUT™ keskeny rendszerezőhöz és kompakt keskeny rendszerezőhöz	5	1	4932478301	4058546344788
④ Kivehető tároló dobozok PACKOUT™ rendszerezőhöz és keskeny rendszerezőhöz	5	1	4932478300	4058546344771
⑤ Fiókelválasztó elemek PACKOUT™ 3 fiókos tárolóládához	8	1	4932479104	4058546368982
⑥ Fiókelválasztó elemek PACKOUT™ 2 fiókos tárolóládához	8	1	4932479105	4058546368999

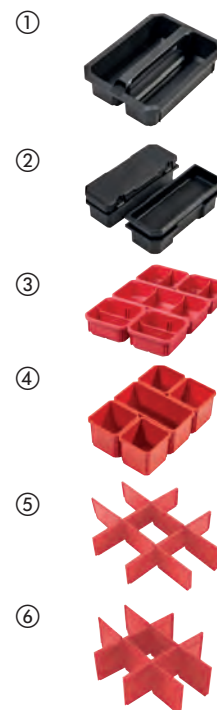

## MAX BITE™ Csillag-Villás és fogó készlet Packout habbetétben

ÚJ

- MAX BITE™ kialakítású villáskulcsfej, tökéletesen illeszkedik a csavarfejre, ezáltal csökkenti a csavar sérülésének és a kulcs lecsúszásának lehetőségét
- Lekerekített I-formájú kényelmes markolat
- Színezett feliratok a jobb láthatóságért
- Vízpumpafogó - V-barázdás profilos pófák a stabilabb befogás, pontosabb illesztés és kevesebb csúszás érdekében. Speciális, 64 HRC-s fogkeménység
- Minden fogó speciális fogkeményítéssel rendelkezik - 64 HRC - a fogak legjobb tartóssága és szívóssága érdekében
- Tökéletesen illeszkedik a PACKOUT™ fiókos tárolóládjába
- Lézerrel vágott kiváló minőségű hab a szerszámok tökéletes tárolására



Leírás	Mennyiség a csomagban	Rendelt mennyiség	Cikkszám	EAN kód
MAX BITE™ Csillag-Villás és fogó készlet PACKOUT™ habbetétben - 19 részes	19	1	4932493339	4058546482107

8mm, 9mm, 10mm, 11mm, 12mm, 13mm, 14mm, 15mm, 16mm, 17mm, 18mm, 19mm, 20mm, 21mm és 22 mm csillag-villáskulcs; 210 mm hosszúcsórú kerek fogó, 160 mm oldalcsípőfogó, 200 mm vízpumpafogó, 150 mm állítható pófájú villáskulcs

## 10 részes PACKOUT<sup>™</sup> VDE Villanszerelő

ÚJ

- 10 000 voltig tesztelve és 1 000 voltig garantáltan biztonságos.
- Optimális eszköz a könnyed munkához.
- Akár 60%-kal kevesebb energia szükséges vágáshoz.
- Vékony szigetelésű bevonat elektromos alkalmazásokhoz szűk területeken.
- Tri-Lobe fogantyú maximális nyomaték és forgatónyomaték érdekében.
- Forgásmentes fogantyú.
- Prémium minőségű hab hosszabb tartósság érdekében, lézerrel vágott méretek a könnyű és gyors azonosításhoz, valamint piros háttér a hiányzó eszközök gyors azonosításához.



Leírás	Mennyiség a csomagban	Rendelt mennyiség	Cikkszám	EAN kód
PACKOUT <sup>™</sup> VDE Villanszerelő 9 Rsz 1 db	10	1	4932493637	4058546485085
<p>VDE Kábelcsupaszító fogó 160 mm - 1 db (4932464573); VDE hosszú kerekcsőrű fogó (4932464564); VDE oldal csipőfogó 160mm (4932464567); VDE kombinált fogó 180mm (4932464572); TRILOBE VDE CSAVARHÚZÓ FURATOS 0.5 X 3 X 100 (4932478713); Feszültségmérő (4932478719); TRI-LOBE VDE CSAVARHÚZÓ PZ 1x80mm (4932478725); PZ 2x100mm (4932478726); TRI-LOBE VDE CSAVARHÚZÓ FURATOS 0.8 X 4 X 100 (4932478715); VDE Csavarhúzó 3 oldalú markolattal SL 1.0x5.5x125 (4932478716).</p>				

## PACKOUT<sup>™</sup> Csavarhúzó és Fogó 10 rsz 1 db

ÚJ

- A magas forgatónyomatékú ergonomikus tri-lobé fogantyú kialakítása a maximális felhasználói kényelem érdekében lett optimalizálva, és ideális nagy forgatónyomatékú feladatokhoz.
- Az vizuális illesztőazonosítás lehetővé teszi a felhasználók számára, hogy könnyen azonosítsák a megfelelő illesztőfejet többféle irányból is.
- A mágneses hegyek maximális tartósságot és csavar tartást biztosítanak.
- Maximum teljesítmény könnyű és fáradtságmentes munkához.
- Puha tapintású fejkialakítás kerekített éllel a kéz sérüléseinek megelőzése érdekében.
- Prémium minőségű hab hosszabb tartóssághoz, lézerrel vágott méretek a könnyű és gyors azonosításhoz, valamint piros háttér a hiányzó eszközök gyors azonosításához.



Leírás	Mennyiség a csomagban	Rendelt mennyiség	Cikkszám	EAN kód
PACKOUT <sup>™</sup> Csavarhúzó és Fogó 10 rsz 1 db	10	1	4932493638	4058546485092
<p>Vízpumpa fogó 250 mm (4932492459); Kombináltfogó 180 mm (4932492462); Hosszúcsőrű kerek fogó 205 mm - 1 db (4932492465); Oldalscipőfogó 160 mm (4932492463); Csavarhúzó 3 oldalú markolattal PZ1x100 - 1 db (4932471791); PZ2 x 125 (4932471793); Csavarhúzó 3 oldalú markolattal SL 0.5x3x75 - 1 db (4932471775); SL 0.8x4x100 (4932471778); SL 1.0x5.5x125 (4932471779); SL 1.2x6.5x125 (4932471781)</p>				

## PACKOUT™ Csőszerelő Készlet 8 rsz

ÚJ

- Vízszivattyú fogó: Dupla fogazatú állkapocs a maximális tapadás érdekében, önhart önfeszülő fogakkal.
- Fogók: indukciósan edzett vágóélek a leghosszabb élettartamért.
- Fűrész: szerszám nélküli pengecsere, akár 10-szer gyorsabban.
- Mini rézcső vágó: króm hengerdaru a hosszabb tartósság és fokozott teljesítmény érdekében.
- Prémium habanyag hosszabb tartóssághoz, lézerrel vágott méretek a könnyű és gyors azonosításhoz, valamint piros háttér a hiányzó eszközök gyors azonosításához.



Leírás	Mennyiség a csomagban	Rendelt mennyiség	Cikkszám	EAN kód
--------	-----------------------	-------------------	----------	---------

PACKOUT™ Csőszerelő Készlet 8 rsz1 db	8	1	4932493639	4058546485108
---------------------------------------	---	---	------------	---------------

Vízpumpa fogó 250 mm (4932492459); Hosszúcsőrű kerek fogó 205 mm - 1 db (4932492465); Oldalcspifogó 160 mm (4932492463); Sorjázó toll - 1 db (48224255); Kompakt Torpedo Vízmérték mágneses - 1 db (4932472122); Kompakt egykezes kézi fűrészlap-befogó (48220012); Mini rézcsővágó 3,2-42 mm 1 db (48229252); Mini rézcsővágó 3-22 mm 1 db (48229258)

## PACKOUT™ 3/8" Racsnis Készlet 55 darabos habbetétben

ÚJ

- 90 fogaskerekes mechanizmus és 4° ívhúzás (több munkavégzés szűk helyeken).
- A csőrészletek négy lapos oldalt kínálnak, hogy ne guruljanak el, könnyen illeszthetők legyenek és jobb fogást biztosítsanak kézi meghúzáshoz.
- A csavarkulcs 2,5° ívhúzást és 144 fogaskereket kínál a jobb funkcionalitásért szűk helyeken.
- A csavarkulcsok MAXBITE™ nyitott végfogással akár 25%-kal több forgatónyomatékot és jobb fogást kínálnak a kerek csavarfejekre.
- Az összehajtható hatszögű és torx kulcsok könnyű hozzáférést és tárolási megoldást biztosítanak.
- Az ergonomikus kar kényelmes és biztonságos fogást biztosít.
- Prémium habanyag hosszabb tartóssághoz, lézerrel vágott méretek a könnyű és gyors azonosításhoz, valamint piros háttér a hiányzó eszközök gyors azonosításához.



Leírás	Mennyiség a csomagban	Rendelt mennyiség	Cikkszám	EAN kód
--------	-----------------------	-------------------	----------	---------

PACKOUT™ 3/8" Racsnis Készlet 8 rsz1 db habbetétben	55	1	4932493640	4058546485115
---	----	---	------------	---------------

3/8" Racsnis dugókulcs készlet metrikus méret (32 részes) (4932464945); MAX BITE™ Csillag-villáskulcs készlet, metrikus 7 részes (4932464993); Imbuszculcs készlet metrikus 8 részes(4932480978); Imbuszculcs készlet Torx 8 részes (4932480979)

## PACKOUT™ Faipari 6 Részés Készlet 1 db

ÚJ

- Fém belső az maximális tartósság érdekében.
- Útésálló fém végdugó a hosszabb fogantyú-élettartamért.
- SHOCKSHIELD™ markolat csökkenti a csúcsrezgést, segít csökkenteni a fáradtságot, és a legjobb markolat-tartósságot kínálja a kategóriájában.
- Prémium habanyag hosszabb tartóssághoz, lézerrel vágott méretek a könnyű és gyors azonosításhoz, valamint piros háttér a hiányzó eszközök gyors azonosításához.



Leírás	Mennyiség a csomagban	Rendelt mennyiség	Cikkszám	EAN kód
--------	-----------------------	-------------------	----------	---------

PACKOUT™ Faipari 6 Részés Készlet 1 db	6	1	4932493641	4058546485122
--	---	---	------------	---------------

Favéső 6,35 mm (4932479892); Favéső 12,7 mm (4932479893); Favéső 19,05 mm (4932479894); Favéső 25,4 mm (4932479895); Szegély bontó szerszám 250 mm - 1 db (4932478252); Acél szeghúzó kalapács egyenes 450 g (4932478653)

## PACKOUT™ Vágó és Mérő Készlet 4 rsz 1 db

ÚJ

- Szerszámgépmentes pengecserélés a fűrésznél, ami akár tízszer gyorsabb pengecserét tesz lehetővé.
- Akár 4-szer tartósabb fém zár a snap késben a leghosszabb élettartamért.
- A szalag első 15 cm-es részén lévő anti-szakadás bevonat a legnagyobb tartósságot teszi lehetővé.
- Prémium habanyag tartósságot biztosít, lézerrel vágott méretek a könnyű és gyors azonosításhoz, valamint piros háttér a hiányzó eszközök gyors azonosításához.



Leírás	Mennyiség a csomagban	Rendelt mennyiség	Cikkszám	EAN kód
PACKOUT™ Vágó és Mérő Készlet 4 rsz 1 db	4	1	4932493642	4058546485139

Fűrészkeret 300mm (48220050); Törhető pengés kés 7 szelvényes 18 mm (48221961); Prémium Mágneses Mérőszalag 5 m / 27 mm - 1 db (4932464599); INKZALL™ Jelölő filc Vékony tartós hegyű Fekete - 1 db (48223100)

## PACKOUT™ Fogó Készlet 8 rsz 1 db Habetétben

ÚJ

- Maximális teljesítményt biztosít könnyű és fáradtságmentes munkához.
- Lágy tapintású fejtervezés a kerekített éleknek köszönhetően, mely segít megelőzni a kéz sérüléseket.
- Két fogazatú kapocs a maximális tapadásért, indukciósan edzett fogakkal és önfeszülő fűrészélel.
- A hajlított dobozívek nagyobb fogókapacitást tesznek lehetővé.
- Prémium habanyag tartósságot biztosít, lézerrel vágott méretek a könnyű és gyors azonosításhoz, valamint piros háttér a hiányzó eszközök gyors azonosításához.



Leírás	Mennyiség a csomagban	Rendelt mennyiség	Cikkszám	EAN kód
PACKOUT™ Fogó Készlet 8 rsz 1 db- Habetétben	8	1	4932493643	4058546485146

Vízpumpa fogó 180 mm (4932492458); Vízpumpa fogó 250 mm (4932492459); Vízpumpa fogó 300 mm (4932492460); Kombináltfogó 165 mm (4932492461); Kombináltfogó 180 mm (4932492462); Hosszúcsőrű kerek fogó 205 mm - 1 db (4932492465); Oldalsípőfogó 160 mm (4932492463); Oldalsípőfogó Heavy Duty 200 mm (4932492464)

## PACKOUT™ Precíziós Csavarhúzó Készlet 17 rsz 1 db Habetétben

ÚJ

- Fém belső, akár 4-szer erősebb a munkahelyi strapabíróság érdekében.
- Hosszabb nyelvek jobb láthatóság és hozzáférés érdekében.
- 360° forgatható hátsó foglalat a nagyobb irányításért.
- A precíziósan megmunkált bitek biztos illeszkedést és hosszabb élettartamot biztosítanak.
- Krómbevonatú nyél, ami csökkenti a korróziót és megnöveli az eszköz élettartamát.
- Prémium habanyag hosszabb tartóssághoz, lézerrel vágott méretek a könnyű és gyors azonosításhoz, valamint piros háttér a hiányzó eszközök gyors azonosításához.



Leírás	Mennyiség a csomagban	Rendelt mennyiség	Cikkszám	EAN kód
PACKOUT™ Precíziós Csavarhúzó Készlet 17 rsz 1 db	17	1	4932493644	4058546485153

Precíziós csavarhúzó készlet 6 részes (PH00 / PH0, SL1.6 / SL2 / SL3.2 / SL4) - 1 db (4932471869); Torx Precision Screwdriver Set 6pc (T6,T7,T8,T9,T10,T15) (4932471870); Precíziós csavarhúzó TORX készlet 6 részes (T6, T7, T8, T9, T10, T15) - 1 db (4932478719); Csavarhúzó 3 oldalú markolattal PH2x125 - 1 db (4932471788); Csavarhúzó 3 oldalú markolattal SL 0.8x4x100 - 1 db (4932471778); Csavarhúzó 3 oldalú markolattal T20x100 - 1 db (4932471801); Üthető bontó csavarhúzó - 1 db (4932480975)

## 1/2" Racsní készlet + Bitek + Imbusz készlet. PACKOUT™ habbetétben

- 90 tooth design ratchet with 4° of arc swing for tight work spaces
- FOUR FLAT™ sides on socket for an anti-roll and wrench-ready solution
- Fits perfectly into the PACKOUT™ Drawer Tool Box
- Laser cut high quality foam for perfect tool storage



Leírás	Mennyiség a csomagban	Rendelt mennyiség	Cikkszám	EAN kód
① 1/2" Racsní klt + Bitek + Imbusz klt. PACKOUT™ habbetétben - 70 részes	70	1	4932480716	4058546410018
<p>1/2" racsní váltókaros; 10mm, 11mm, 12mm, 13mm, 14mm, 15mm, 16mm, 17mm, 18mm, 19mm, 20mm, 21mm, 22mm, 23mm, 24mm 1/2" dugókulcs és 10mm, 11mm, 12mm, 13mm, 14mm, 15mm, 16mm, 17mm, 18mm, 19mm dugókulcs - hosszú; 76mm és 127mm 1/2" hosszabbító; 9 darabos imbusz készlet; Shockwave™ csavarozó bitek 2 x TX10 / 4 x TX15 / 5 x TX20 / 5 x TX25 / 5 x TX30 / 2 x TX40 / 1 x TX50, 1 x TX B07 / 1 x TX B08 / 1 x TX B09 / 1 x TX B010 / 1 x TX B015 / 1 x TX B020 / 1 x TX B025. 1 x Shockwave™ bittartó</p>				
② 1/4" Racsní készlet + Csavarhúzó készlet PACKOUT™ habbetétben	35	1	4932480717	4058546410025
<p>1/4" racsní váltókaros; 5mm, 5.5mm, 6mm, 7mm, 8mm, 9mm, 10mm, 11mm, 12mm, 13mm, 14mm, 15mm 1/4" dugókulcs és dugókulcs-hosszú; 76mm és 152mm hosszabbító, 1/4" univerzális adapter; 6 csavarhúzó 3 oldalú markolattal (SL3 / SL 4 / SL5 / SL 6 / PH 1 / PH 2); 250 mm állítható pófájú villáskulcs</p>				

## PACKOUT™ szerszámtáska nyitott

- A PACKOUT™ moduláris tárolórendszer része
- 1680 ballisztikus anyag felépítés
- Ütésálló öntött talp
- Fém alkatrészek
- Tartós, formázott fogantyú



Leírás	Méret (mm)	Zsebek száma	Mennyiség a csomagban	Rendelt mennyiség	Cikkszám	EAN kód
① Szerszámtáska nyitott 25 cm	300 x 250 x 320	28	1	1	4932464084	4058546220297
② Szerszámtáska nyitott 40 cm	250 x 400 x 430	31	1	1	4932464085	4058546220303
③ Szerszámtáska nyitott 50 cm	280 x 500 x 430	32	1	1	4932464086	4058546220310



## PACKOUT<sup>™</sup> 38 cm zárt szerszámtáska

**ÚJ**

- Nagyobb tartósság a 1680D és 1800D ballisztikus anyagoknak köszönhetően.
- A szövetek rétegzése növeli a tartósságot és teljesítményt.
- Erősített szélek, fém gyűrűk és rugók a hosszabb élettartamért.
- 65 zseb a legjobb eszköz elrendezésért.
- Vállpánt és ergonomikus hordozó fül.
- Tartó a ragasztószalagoknak könnyű hozzáférés érdekében.
- Az öntött PACKOUT<sup>™</sup> alj védelmet nyújt a nedvesség és a szennyeződések ellen.
- A PACKOUT<sup>™</sup> moduláris tárolórendszer része.



Leírás	Méretetek (mm)	Mennyiség a csomagban	Rendelt mennyiség	Cikkszám	EAN kód
PACKOUT <sup>™</sup> 38cm zárt szerszámtáska	510 x 460 x 260	1	1	4932493623	4058546484941



## PACKOUT<sup>™</sup> 25cm Professzionális szerszámtáska

**ÚJ**

- Tartósabb a 1680D és 1800D ballisztikus anyagnak köszönhetően.
- A szövetek rétegzése növeli a tartósságot és teljesítményt.
- Megerősített szélek, fém gyűrűk és rugók a hosszabb élettartamért.
- 35 zseb a legjobb szerszám elrendezésért.
- Vállpánt és ergonomikus hordozó fül.
- Tartó a ragasztószalagok számára könnyű hozzáférés érdekében.
- Az öntött PACKOUT<sup>™</sup> alj védelmet nyújt a nedvesség és a szennyeződések ellen.
- A PACKOUT<sup>™</sup> moduláris tárolórendszer része.



Leírás	Méretetek (mm)	Mennyiség a csomagban	Rendelt mennyiség	Cikkszám	EAN kód
PACKOUT <sup>™</sup> 25cm Professzionális szerszámtáska	480 x 380 x 230	1	1	4932493622	4058546484934



## PACKOUT™ szerszámtáska zárt

- A PACKOUT™ moduláris tárolórendszer része
- 1680D ballisztikus anyagból készült a munkahelyi tartósság érdekében
- Az ütésálló polimer talp megóvjaa a táska tartalmát a víztől és a szennyeződésektől
- Nagy tárolókapacitás a nagyobb szerszámokhoz
- Párnázott vállpánt, valamint felső és oldalsó fogantyú a kényelmes szállításhoz



Leírás	Méret (mm)	Mennyiség a csomagban	Rendelt mennyiség	Cikkszám	EAN kód
① PACKOUT™ szerszámtáska zárt 38 cm	427 x 381 x 254	1	1	4932471066	4058546286941
② PACKOUT™ szerszámtáska zárt 50 cm	427 x 508 x 279	1	1	4932471067	4058546286958



## PACKOUT™ műszertáska

- A PACKOUT™ moduláris tárolórendszer része
- 1680D ballisztikus anyagból készült a munkahelyi tartósság érdekében
- 58 zseb. Merev kialakítású szerszámtároló zseb.
- Biztonságos, védett tároló laptopok és tabletek tárolására
- Az ütésálló polimer alap megóvjaa a táska tartalmát a víztől és a szennyeződésektől



Leírás	Méret (mm)	Mennyiség a csomagban	Rendelt mennyiség	Cikkszám	EAN kód
PACKOUT™ műszertáska	432 x 432 x 279	1	1	4932471130	4058546287580



## PACKOUT™ hátizsák

- A PACKOUT™ moduláris tárolórendszer része
- 1680D ballisztikus anyagból készült a munkahelyi tartósság érdekében
- 48 teljes zseb. Tároló elektronikai eszközökhöz.
- Extra háttámlák, mellkasi heveder, rögzítópánt gördülő táskákhoz és heavy duty heveder a teljes munkahelyi kényelem érdekében
- Az ütésálló polimer alap, védi a víztől és a szennyeződéseketől és lehetővé teszi a hátizsák megállását



Leírás	Méret (mm)	Mennyiség a csomagban	Rendelt mennyiség	Cikkszám	EAN kód
PACKOUT™ hátizsák	508 x 381 x 292	1	1	4932471131	4058546287597



## PACKOUT<sup>™</sup> munkaterületi hűtőtáska

- A PACKOUT<sup>™</sup> moduláris tárolórendszer része
- 20 literes térfogat kapacitás száraz rekesszel és italtartó tárolóhellyel
- Az extra szigetelés 24 órán keresztül hidegen tartja a táska tartalmát
- Az ütésálló polimer alap megóvjja a táska tartalmát a víztől és a szennyeződésektől
- Vállpánt az egyszerű szállításhoz



Leírás	Méret (mm)	Mennyiség a csomagban	Rendelt mennyiség	Cikkszám	EAN kód
PACKOUT <sup>™</sup> munkaterületi hűtőtáska	406 x 394 x 254	1	1	4932471132	4058546287603

## PACKOUT<sup>™</sup> pohár

- Duplafalú vákuumszigetelés az egész napos melegen vagy hidegen tartásért.
- Forgatható mágneses záródás a könnyű nyitásért.
- 18/8-as rozsdamentes acél a tartósság érdekében.
- Mosogatógépben mosható.
- Csavarható és zárható mechanizmus az összes PACKOUT<sup>™</sup> komponens csatlakoztatásához.



Leírás	Mennyiség a csomagban	Rendelt mennyiség	Cikkszám	EAN kód
PACKOUT <sup>™</sup> pohár 591 ml	1	6	4932479074	4058546368685
PACKOUT <sup>™</sup> pohár 887 ml	1	6	4932479075	4058546368692





## PACKOUT™ palackok

ÚJ

- Kétrétegű vákuumizoláció egész napos meleg vagy hideg tartásért.
- 18/8 rozsdamentes acél a tartósság érdekében.
- Mosogatógépben tisztítható.
- A tetők kompatibilisek az összes PACKOUT™ palackkal és bögrével.
- Csavarásos és zárós mechanizmus az összes PACKOUT™ alkatrészrel való összeillesztéshez.
- A PACKOUT™ moduláris tárolórendszer része.

Leírás	Méret (mm)	Mennyiség a csomagban	Rendelt mennyiség	Cikkszám	EAN kód
① Packout™ palack 532 ml zárt kupakos piros	267 x 80 x 80	1	8	4932493991	4058546511517
Packout™ palack 532 ml zárt kupakos fekete	267 x 80 x 80	1	8	4932493992	4058546511524
PACKOUT™ 710 ml zárható kupos palack - piros	305 x 86 x 86	1	8	4932493465	4058546483364
② PACKOUT™ 710ml zárható kupos palack - fekete	305 x 86 x 86	1	8	4932493466	4058546483371
③ PACKOUT™ 1065 ml zárható kupos palack - piros	318 x 100 x 100	1	6	4932493467	4058546483388
PACKOUT™ 1065 ml zárható kupos palack - fekete	318 x 100 x 100	1	6	4932493468	4058546483395
④ Palack Plate/platform/rögzítő	105 x 78 x 78	1	8	4932493464	4058546483357



## PACKOUT™ induló fali tároló készlet

ÚJ

- Tartalmazza a PACKOUT™ XL rögzítő lemezt 4932480622, a PACKOUT™ fúrótároló állomást 4932480712, az M18™ akkutartót 4932480709 és az M12™ akkutartót 4932480708.

Leírás	Mennyiség a csomagban	Rendelt mennyiség	Cikkszám	EAN kód
PACKOUT™ induló fali tároló készlet	4	1	4932493620	4058546484910



## PACKOUT<sup>™</sup> akasztók

**ÚJ**

- Nagy szilárdságú acél akasztók a nehéz szerszámok és tárgyak tárolására.
- Speciális bevonat védi az akasztót és a rajta tárolt tárgyakat.
- Könnyű és gyors hozzáférés az összes szerszámhoz.
- A legbiztonságosabb és legegyszerűbb rögzítés a Click & lock mechanizmusnak köszönhetően.
- Lehetővé teszi a műhely kialakítását az egyes felhasználók egyéni igényeinek megfelelően.
- A PACKOUT<sup>™</sup> műhelyberendezés része

Leírás	Méreték (mm)	Mennyiség a csomagban	Rendelt mennyiség	Cikkszám	EAN kód
① PACKOUT <sup>™</sup> Akasztó egyenes	203 x 89 x 229	1	5	4932480700	4058546409852
② PACKOUT <sup>™</sup> Akasztó ívelt	279 x 89 x 152	1	5	4932480701	4058546409869
③ PACKOUT <sup>™</sup> Akasztó széles	203 x 152 x 229	1	3	4932480702	4058546409876
④ PACKOUT <sup>™</sup> Akasztó S alakú	38 x 89 x 178	1	5	4932480703	4058546409883
⑤ PACKOUT <sup>™</sup> Akasztó egyenes	102 x 89 x 102	1	5	4932480704	4058546409890
⑥ PACKOUT <sup>™</sup> Akasztó ívelt	178 x 89 x 76	1	5	4932480705	4058546409906
⑦ PACKOUT <sup>™</sup> Akasztó Sor kicsi - 1 db	100 x 232 x 77	1	6	4932493384	4058546482558
⑧ PACKOUT <sup>™</sup> Egyes Akasztó kicsi - 1 db	98 x 98 x 120	1	5	4932493383	4058546482541



## PACKOUT™ tárolórekeszek

ÚJ

- Könnyű és gyors hozzáférés az összes eszközhöz és tárgyhoz.
- A legbiztonságosabb és legegyszerűbb rögzítés a Click & lock mechanizmusnak köszönhetően.
- Lehetővé teszi a műhely kialakítását az egyes felhasználók egyéni igényeinek megfelelően.
- A PACKOUT™ műhelyberendezés része.

Leírás	Méreték (mm)	Mennyiség a csomagban	Rendelt mennyiség	Cikkszám	EAN kód
① PACKOUT™ Kis méretű polc	254 x 241 x 89	1	5	4932480713	4058546409982
② PACKOUT™ Pohár tartó	127 x 102 x 178	1	4	4932480706	4058546409913
③ PACKOUT™ Papírtöltő tartó	165 x 102 x 330	1	5	4932480707	4058546409920
④ PACKOUT™ Fogó tartó	89 x 241 x 127	1	6	4932480710	4058546409951
⑤ PACKOUT™ Csavarhúzó tartó	90 x 236 x 90	1	6	4932480711	4058546409968
⑥ PACKOUT™ Övkapocs-szervező	90 x 234 x 40	1	6	4932493377	4058546482480
⑦ PACKOUT™ Mágneses Tartó	92 x 234 x 65	1	4	4932493378	4058546482497
⑧ PACKOUT™ Vezeték Tároló Kosár	172 x 252 x 190	1	4	4932493379	4058546482503



## PACKOUT™ akkumulátor tartók

ÚJ

- Rendszerezze akkumulátorait
- A biztonságos tárolás érdekében rögzítse az akkumulátorokat.
- Könnyű és gyors hozzáférés az összes akkumulátorhoz.
- A legbiztonságosabb és legegyszerűbb rögzítés a Click & lock mechanizmusnak köszönhetően.
- Lehetővé teszi a műhely kialakítását az egyes felhasználók egyéni igényeinek megfelelően.
- A PACKOUT™ műhelyberendezés része.

Leírás	Méreték (mm)	Mennyiség a csomagban	Rendelt mennyiség	Cikkszám	EAN kód
① PACKOUT™ M12™ akkumulátor tartó	66 x 102 x 330	1	6	4932480708	4058546409937
② PACKOUT™ M18™ akkumulátor tartó	102 x 102 x 330	1	4	4932480709	4058546409944

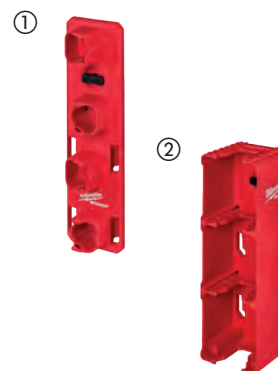

## PACKOUT<sup>™</sup> szerszámgép tartók

**ÚJ**

- Könnyű és gyors hozzáférés az összes szerszámgéphez.
- A legbiztonságosabb és legegyszerűbb rögzítés a Click & lock mechanizmusnak köszönhetően.
- Lehetővé teszi a műhely kialakítását az egyes felhasználók egyéni igényeinek megfelelően.
- A PACKOUT<sup>™</sup> műhelyberendezés része

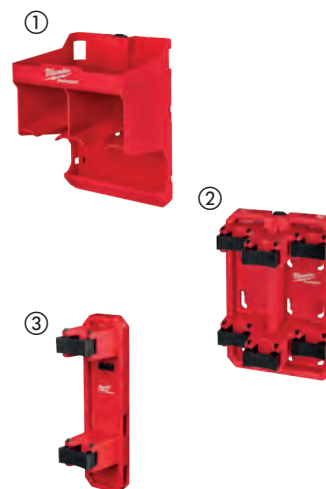

Leírás	Méret (mm)	Mennyiség a csomagban	Rendelt mennyiség	Cikkszám	EAN kód
① PACKOUT <sup>™</sup> Szerszámgép tartó	254 x 241 x 356	1	2	4932480712	4058546409975
② PACKOUT <sup>™</sup> Tartó hosszú eszközökhöz	178 x 241 x 356	1	3	4932480714	4058546409999
③ PACKOUT <sup>™</sup> Tartó hosszú eszközökhöz 1 befogással	347 x 97 x 127	1	6	4932493382	4058546482534



## PACKOUT<sup>™</sup> tároló doboz

**ÚJ**

- Csavarok, ragasztószalagok és egyéb apró tárgyak tárolására.
- Kivehető elválasztókkal és belső tálcákkal rendelkezik a további rendszerezés érdekében.
- A PACKOUT<sup>™</sup> falí rögzítőlemezre akasztható.
- Beléfér a PACKOUT<sup>™</sup> rendszerezőbe (4932464082) és PACKOUT<sup>™</sup> kompakt rendszerezőbe (4932464083).
- Ütésálló polimerekből készült.
- A PACKOUT<sup>™</sup> műhelyberendezés része.



Leírás	Méret (mm)	Mennyiség a csomagban	Rendelt mennyiség	Cikkszám	EAN kód
① PACKOUT <sup>™</sup> Tároló doboz 10x10 cm	46 x 102 x 102	2	6	4932480698	4058546409838
② PACKOUT <sup>™</sup> Tároló doboz 10x20 cm	46 x 203 x 102	2	6	4932480699	4058546409845
③ PACKOUT <sup>™</sup> Mágneses Tároló 10x10 mm	10 x 10 x 45	1	6	4932493380	4058546482510
④ PACKOUT <sup>™</sup> Mágneses Tároló 10x20 mm	10 x 20 x 45	1	6	4932493381	4058546482527



## Ultimate munkaterületi hátizsák

- 1680D ballisztikus anyagból készült és robusztus fém cipzárakkal van ellátva a nagyobb tartósság érdekében
- A kemény öntött talp lehetővé teszi a hátizsák megállását, és csökkenti a szennyeződést és víz által okozott kárt
- Állítható mellkasi heveder és rögzítőszíj gurulós táskákhoz
- A párnázott és lélegző teherhordó vállpánt elosztja a súlyt, a nagyobb kényelemért és a munkahelyi teljesítményért
- 48 teljes zseb, köztük 2 merev zsebbel az elektronika és a berendezések megóvása érdekében
- A hátizsák rendkívüli rendszerezést tesz lehetővé



Leírás	Méret (mm)	Mennyiség a csomagban	Rendelt mennyiség	Cikkszám	EAN kód
Ultimate munkaterületi hátizsák	240 x 457 x 518	1	1	4932464833	4058546227784



## Szerszámtároló hátizsák

- Erős kialakítás, 1680D kategóriájú tartós nylon
- Kemény és vastag anyagból, kemény alap, a táska nem dől el, minden időjárási viszontagság ellen védett
- Puha, lélegző vállpántok: tökéletes kényelem
- Nagy tároló - 35 zsebbel
- Lehajtható első zseb a könnyebb hozzáférésért és nagyobb egységek tárolásáért. Vizes palacktartó zseb
- Függőleges elválasztó, megnöveli a tároló helyet ugyanakkor lehetővé teszi az ömlesztett tárolást
- Laptop tartó zseb: biztonságos tárolása akár a laptopnak, tabletnek vagy egyéb személyes tárgyainak
- Külső hurkok lehetővé teszik a könnyű tárolást



Leírás	Méret (mm)	Mennyiség a csomagban	Rendelt mennyiség	Cikkszám	EAN kód
Szerszámtároló hátizsák	363 x 203 x 594	1	1	48228200	045242333943



## Hátizsák

- Erős kialakítás: 1680D kategóriájú tartós nylon
- Párnázott hevederek a kényelemért
- Laptop tartó zseb: biztonságos tárolása akár a laptopnak, tabletnek vagy egyéb személyes tárgyakra
- Nagy tároló-18 zsebbel

Leírás	Méret (mm)	Mennyiség a csomagban	Rendelt mennyiség	Cikkszám	EAN kód
Hátizsák	360 x 210 x 520	1	1	4932464252	4058546221973



## Alacsony profilú hátizsák

- 1680D ballisztikus anyagból készült és robusztus fém cipzárral van ellátva a nagyobb tartósság érdekében
- A megerősített alsó rész védi a táskát a káros munkakörnyezettől
- Állítható mellkasi heveder és rögzítőszíj gurulós táskákhoz
- A párnázott és lélegző teherhordó vállpánt egyenletesen elosztja a súlyt a nagyobb kényelemért és a munkahelyi teljesítményért
- 22 zseb és egy párnázott laptop tartó, teljes rendszerezést biztosít

Leírás	Méret (mm)	Mennyiség a csomagban	Rendelt mennyiség	Cikkszám	EAN kód
Alacsony profilú hátizsák	200 x 300 x 498	1	1	4932464834	4058546227791



## Hűtőtáska

- 1680D ballisztikus anyagból készült, robusztus fém cipzárral, amely nagyobb tartósságot biztosít
- Speciálisan úgy tervezték, hogy tartós legyen és ellenálljon a kemény munkakörülményeknek
- Hűtőtáska kettős szigetelésű, élelmiszer tárolására alkalmas, szivárgásmentes bélésel, amely tartja a jeghideget 24 órán át szivárgás nélkül
- Sokoldalú mérőszalagtartó klip, amely palacknyitónak is használható
- Párnázott vállpánt fém alkatrészekkel a végső tartósság érdekében
- Tech zseb és száraz tároló rekeszek, tabletek és elektronikus készülékek tárolására

Leírás	Méret (mm)	Mennyiség a csomagban	Rendelt mennyiség	Cikkszám	EAN kód
Hűtőtáska	280 x 350 x 380	1	1	4932464835	4058546227807



## Szerszámtáska villanszerelőknek

- Erős kialakítás: 1680D kategóriájú tartós nylon
- Dupla varrás, erősebb varratok
- Beépített fogantyú: lehetővé teszi a könnyű szállítást
- Szilárd alap: ha a táskát tele van, akkor sem dől el
- Beépített övtartók: a táskát övtartóként is viselheti
- Középen elhelyezett fém D gyűrű: így a táskát a vállpánttal egyenletesen helyezkedik el
- Fém mérőszalag tartó csipesz: a mérőszalag biztonságosan tárolható és könnyen hozzáférhető

Leírás	Méret (mm)	Mennyiség a csomagban	Rendelt mennyiség	Cikkszám	EAN kód
Szerszámtáska villanszerelőknek		1	1	48228112	045242509157



## Építőipari szerszámöv

- Erős kialakítás: 1680D kategóriájú tartós nylon
- Dupla varrás, erősebb varratok
- Párnázott 4 ponton rögzíthető heveder: a súly eloszlik az egész napos kényelemért
- Puha, lélegző öv a tökéletes kényelemért
- Beépített fogantyú a könnyű szállításért
- Fém akasztókkal szállítva



Leírás	Mennyiség a csomagban	Rendelt mennyiség	Cikkszám	EAN kód
Építőipari szerszámöv	1	1	48228120	045242333974

## Szerszámöv heveder

- Állítható hevederek, hogy illeszkedjen minden felhasználó számára
- Erős kialakítás: 1680 D kategóriájú tartós nylon



Leírás	Mennyiség a csomagban	Rendelt mennyiség	Cikkszám	EAN kód
Szerszámöv heveder	1	1	48228145	045242358212

## Szerszámöv

- Fém elemek és 1680 D kategóriájú tartós nylon
- A maximális derékbőség 143 cm



Leírás	Mennyiség a csomagban	Rendelt mennyiség	Cikkszám	EAN kód
Szerszámöv	1	1	48228140	045242358168

## Heavy Duty kofferek

- A koffereket zárossal és szivaccsal szállítjuk.

Leírás	Méret (mm)	Mennyiség a csomagban	Rendelt mennyiség	Cikkszám	EAN kód
1	475 x 358 x 132	1	1	4932453385	4002395146376
3	475 x 358 x 230	1	1	4932453386	4002395143634
HD 1 koffer, univerzális szivacs betéttel		1	1	4932459751	4058546029234
Tartalék csatok		2	1	4932373252	4002395347247
PACKOUT™ HD adapter		1	1	4932464081	4058546220266





Nothing but **HEAVY DUTY.**<sup>TM</sup>

**Techtronic Industries Eastern Europe Sp. z o.o.**  
Komitetu Obrony Robotników 45 A  
02-146 Varsó, Lengyelország  
Tel + 36 1 999 6795  
Email: [iroda@tti-emea.com](mailto:iroda@tti-emea.com)

Viszonteladó Partner: